

Makita

Makita®

ИНСТРУМЕНТЫ И ПРИНАДЛЕЖНОСТИ



каталог

2015

ИНСТРУМЕНТЫ
И ПРИНАДЛЕЖНОСТИ

2015





12-23 стр.Перфораторы и отбойные молотки
24-37 стр.Аксессуары



38-44 стр. Сетевые дрели
45-56 стр.Аксессуары



57-61 стр. Шуруповёрты и гайковёрты
62-71 стр.Аксессуары



72-81 стр. Отрезные и шлифовальные машины
82-92 стр.Аксессуары



93-101 стр.Пилы и лобзики
102-116 стр.Аксессуары



117-123 стр. Полировальные и шлифовальные машины
124-133 стр.Аксессуары



134-137 стр.Триммеры и фрезеры
138-151 стр.Аксессуары



152-154 стр.Рубанки
155-157 стр.Аксессуары



158-160 стр. Ножницы по металлу
161 стр.Аксессуары



162-193 стр. Аккумуляторные инструменты
194-198 стр.Аксессуары



199-203 стр.Другие инструменты
204-211 стр.Аксессуары



212-232 стр. Садовый инструмент
233-239 стр.Аксессуары

Технология глубокого реза
DXT **2-3** стр.

Бесщёточный двигатель
BL motor **4-5** стр.

Мини 4-х тактные двигатели
MM4 **6-7** стр.

Литий-ионные аккумуляторы
Li-Ion **8-9** стр.

Антивибрационная технология
AVT- SOFT NO LOAD **10-11** стр.

Система поглощения вибрации
SJS-II **75** стр.

АКСЕССУАРЫ
для универсального резака ... **208-209** стр.



КОМПАНИЯ МАКИТА НАЧИНАЕТ ПРОИЗВОДСТВО НОВЫХ LI-ION АККУМУЛЯТОРОВ ЕМКОСТЬЮ 4 И 5 Ач и представляет новую линейку совместимого с ними аккумуляторного инструмента.

Номера моделей у этого инструмента начинаются на букву "D" (например вместо ВНР454Z вышла модель DHP454Z)

Сумки и ремни **240-243** стр.

Адаптеры для пылесосов **244-245** стр.

Хранение **246** стр.

Инструмент для монтажа **247** стр.

Список дилеров..... **248** стр.

DXT

LS1016 / LS1216

Технология Глубокого и Точного реза

ГЛУБОКИЙ РЕЗ

Трехуровневый механизм редуктора и съемный задний кожух диска обеспечивают увеличение глубины реза

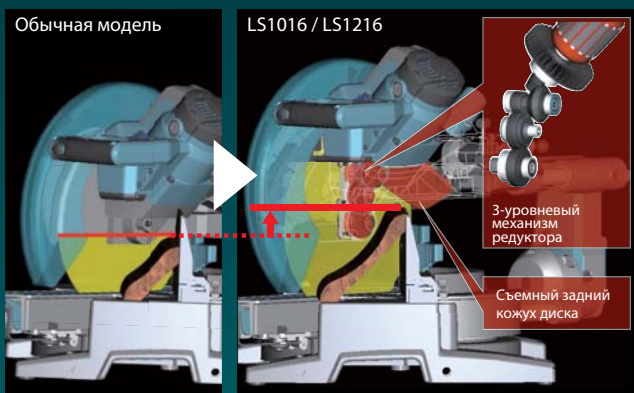

Распил по диагонали до 168мм



Распил по вертикали до 120мм



ТОЧНЫЙ РЕЗ

Двойной скользящий механизм

Использование четырех коротких направляющих вместо двух позволило значительно снизить вибрации, увеличить точность и аккуратность реза, сделать конструкцию более компактной и мобильной.

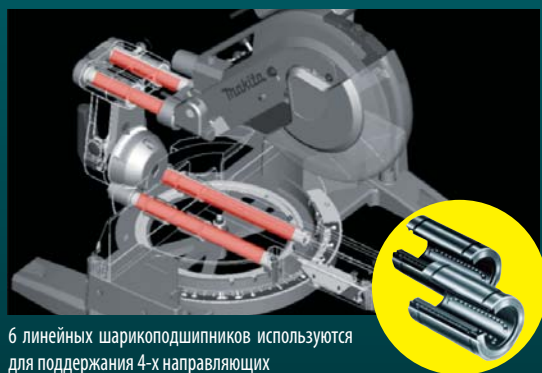

Двойная скользящая направляющая

Верхняя и нижняя секции скользят независимо, делая работу более удобной. Верхние направляющие выдвигаются для косого реза, нижние задвигаются внутрь, позволяя надежно удерживать небольшую заготовку для аккуратного и точного реза.



Быстрая и точная установка угла реза



Горизонтальный угол можно быстро установить на 0°, 15°, 22.5°, 31.6°, 45°
Угол можно зафиксировать, повернув рукоятку на 90°

Высокоэффективная система пылеудаления

LS1016	80%	
Конкуренты	25%	

При резе доски 2x10 см под углом 90°

сделано профессионалами для профессионалов®

Легко читаемая шкала вертикального угла (скоса) с большими делениями

Угол скоса можно быстро установить на 0°, 22.5°, 33.9°, 45° влево и вправо.

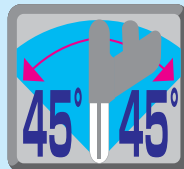

Способен распилить заготовку шириной 310 мм за один проход



Новейшая разработка - **БЕСЩЕТОЧНЫЙ МОТОР**

Бесщеточный мотор

- ⚡ Не требует замены щеток.
- ⚡ Отсутствие потерь энергии (по сравнению с щеточным мотором) позволило увеличить крутящий момент, при этом снизить потребляемый ток и уменьшить нагрев корпуса инструмента.

Большая производительность

- ⚡ Продолжительность работы на одном заряде батареи бесщеточного мотора в 1,4 раза больше, чем у аналогичных моделей с щеточным мотором.
- ⚡ Использование электронного управления позволило значительно увеличить срок службы батареи и ее производительность.



BL MOTOR



сделано профессионалами
для профессионалов®

ЛЁГКИЙ
Масса 1.4 кг



МАЛЫЙ
Полная длина 139 мм



СИЛЬНЫЙ
Макс. крутящий момент 160 Н·м



Аккумуляторный ударный шуруповёрт BTD133RFE

ТОЧНАЯ ЗАТЯЖКА

14.4V 3.0Ah
LITHIUM-ION

3 уровня выбора силы удара

Сила удара может быть выбрана в зависимости от материала и типа винта простым нажатием кнопки



СИЛЬНЫЙ удар

Завинчивание в грубый материал
Завинчивание длинных винтов
Завинчивание болтов



СРЕДНИЙ удар

Завинчивание в отделочный материал, гипсокартон



СЛАБЫЙ удар

Завинчивание небольших винтов

Кнопка независимой подсветки рабочей зоны

Индикатор заряда батареи

Кнопка выбора силы удара



ММ4 **НОВОЕ ПОКОЛЕНИЕ**

МИНИ 4-х ТАКТНЫХ ДВИГАТЕЛЕЙ МАКИТА

Низкий выброс
выхлопных газов

Низкие
затраты

Низкий
уровень шума

Высокая
эффективность

Компактность

Простота в
обслуживании



НИИЕ

сделано профессионалами
для профессионалов[®]

На
60%
лучше

Общие затраты*

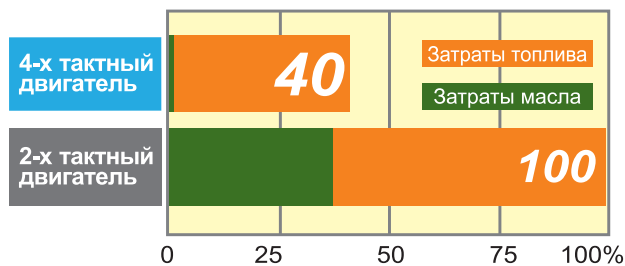

Расход топлива*

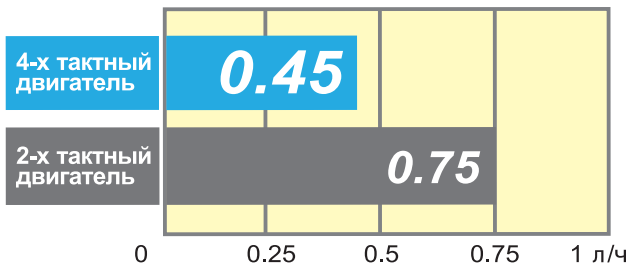

* Результаты тестов зависят от условий их проведения

LITHIUM-ION

ВЫСОКАЯ ТЕХНОЛОГИЧНОСТЬ & ДОЛГОВЕЧНОСТЬ

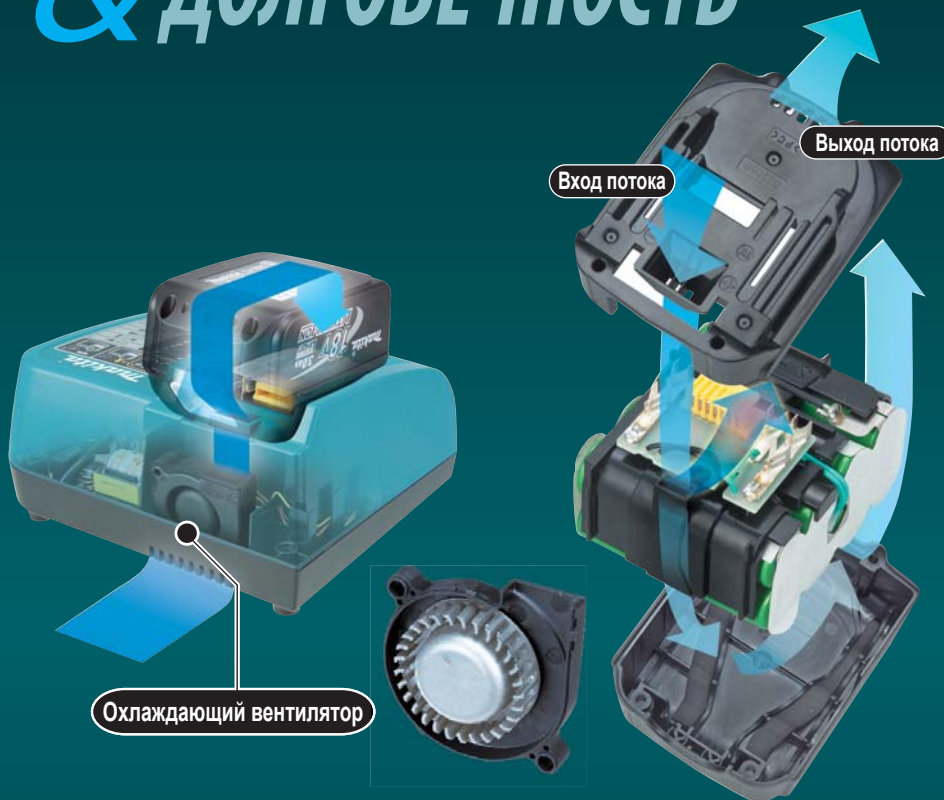

МАКИТА разработала оригинальную систему охлаждения в зарядном устройстве: встроенный вентилятор в режиме ожидания начинает охлаждать батарею до того, как начнется зарядка. Кроме того, зарядное устройство охлаждает батарею во время зарядки. Таким образом достигается максимальная скорость заряда.

ВРЕМЯ ЗАРЯДКИ АККУМУЛЯТОРА



70 мин

На 40% легче



МАКИТА
18V / 14.4V
Ni-MH 3.0Ah

МАКИТА
18V / 14.4V
Li-ion 3.0Ah



сделано профессионалами
для профессионалов®



Беспрецедентно долгий срок службы:
Срок службы аккумулятора
(количество циклов зарядки)

280%

От срока службы аккумуляторов Makita Ni-Cd 2.0Ah

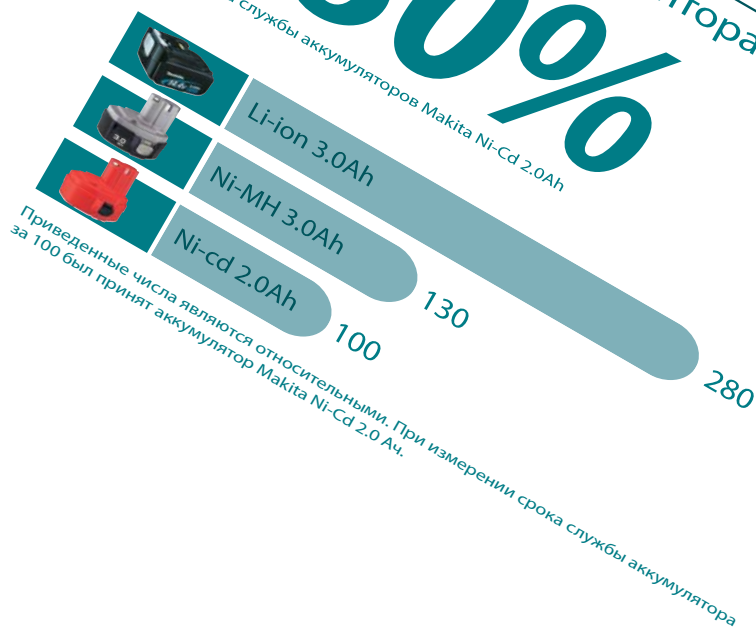

Оптимальная Система Зарядки



Тройной контроль,
обеспечивающий оптимальную
зарядку и работоспособность
аккумулятора:

ПОСТОЯННЫЙ КОНТРОЛЬ
● напряжения ● тока ● температуры

AVT

АНТИВИБРАЦИОННАЯ ТЕХНОЛОГИЯ

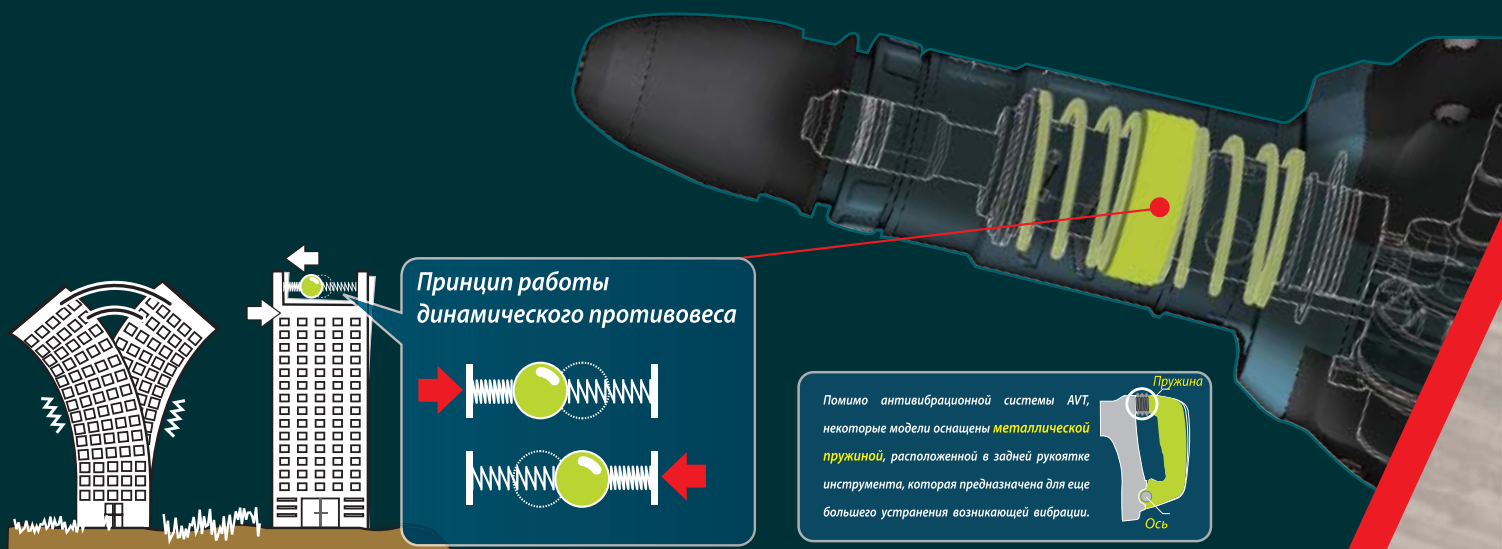

Принцип работы динамического противовеса

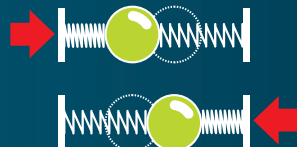

Помимо антивибрационной системы AVT, некоторые модели оснащены **металлической пружиной**, расположенной в задней рукоятке инструмента, которая предназначена для еще большего устранения возникающей вибрации.



ИННОВАЦИОННЫЕ ТЕХНОЛОГИИ ОБЛЕГЧАЮТ РАБОТУ ПОЛЬЗОВАТЕЛЯ

ПРИНЦИП ПОГЛОЩЕНИЯ ВИБРАЦИИ, ПРИМЕНЯЕМЫЙ В ПЕРФОРАТОРАХ,
ОТБОЙНЫХ МОЛОТКАХ И В НЕКОТОРЫХ ДРУГИХ ИНСТРУМЕНТАХ МАКИТА.

Антивибрационная система AVT была разработана на основе антисейсмических строительных технологий. В перфораторе предусмотрен динамический противовес, который за счет движений, противоположных движению инструмента, снижает возникающие вибрации. Если Вы часто и интенсивно используете перфоратор или отбойный молоток, Вы поймете, насколько данная система может быть эффективна и удобна в работе и позволяет заботиться о Вашем здоровье.

сделано профессионалами
для профессионалов®



SOFT NO LOAD

ОТСУТСТВИЕ УДАРА
НА ХОЛОСТОМ ХОДУ

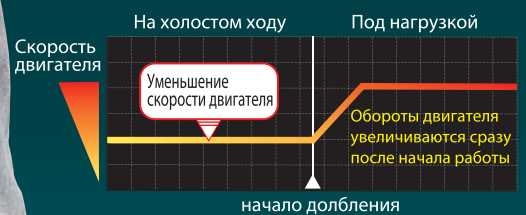

- Вибрации пропадают на холостом ходу, уменьшается количество вибраций, воздействующих на пользователя.

- Бур легко направить в нужную точку.



ПЕРФОРАТОРЫ И ОТБОЙНЫЕ МОЛОТКИ

Makita[®]

Двойная защитная изоляция



Электронная регулировка числа оборотов



Электронная система стабилизации



Ограничение пускового тока (плавный пуск)



Реверс



Механическая 2-х ступенчатая передача



Электронная 2-х ступенчатая передача



Электрический тормоз двигателя



Расцепляющая муфта



Встроенная лампа подсветки



Система пылеудаления



Быстрозажимной патрон



Хвостовик SDS-Max



Хвостовик 28,6 мм шестигранник



Хвостовик 30 мм шестигранник



Хвостовик SDS-Plus



Чемодан



<p>Перфоратор</p> <p>Два режима работы: сверление, и сверление с ударом. Лёгкий и компактный перфоратор. Очень низкая вибрация. Включение реверса поворотом щёточного узла.</p>		<p>HR1830 18 мм 419 мм</p>	<table border="1"> <tr> <td>Потребляемая мощность</td> <td>440 Вт</td> </tr> <tr> <td>Диаметр сверления:</td> <td>Бетон: 18 мм Сталь: 13 мм Дерево: 24 мм</td> </tr> <tr> <td>Частота холостого хода:</td> <td>0-1500 мин⁻¹</td> </tr> <tr> <td>Частота ударов:</td> <td>0-5000 мин⁻¹</td> </tr> <tr> <td>Габаритная длина</td> <td>279 мм</td> </tr> <tr> <td>Сетевой шнур</td> <td>2,5 м</td> </tr> <tr> <td>Масса</td> <td>1,9 кг</td> </tr> </table>	Потребляемая мощность	440 Вт	Диаметр сверления:	Бетон: 18 мм Сталь: 13 мм Дерево: 24 мм	Частота холостого хода:	0-1500 мин ⁻¹	Частота ударов:	0-5000 мин ⁻¹	Габаритная длина	279 мм	Сетевой шнур	2,5 м	Масса	1,9 кг
		Потребляемая мощность	440 Вт														
Диаметр сверления:	Бетон: 18 мм Сталь: 13 мм Дерево: 24 мм																
Частота холостого хода:	0-1500 мин ⁻¹																
Частота ударов:	0-5000 мин ⁻¹																
Габаритная длина	279 мм																
Сетевой шнур	2,5 м																
Масса	1,9 кг																
<p>СТАНДАРТНАЯ КОМПЛЕКТАЦИЯ: Боковая рукоятка, ограничительный упор, чемодан</p>																	

<p>Перфоратор</p> <p>Два режима работы: сверление, сверление с ударом. Расцепляющая муфта предотвращает рывок при заклинивании бура. Электронная регулировка числа оборотов для точного сверления + реверс. Усовершенствованный ударный механизм для снижения вибрации при работе инструмента</p>		<p>HR2020 20 мм 419 мм</p>	<table border="1"> <tr> <td>Потребляемая мощность</td> <td>710 Вт</td> </tr> <tr> <td>Диаметр сверления:</td> <td>Бетон: 20 мм Сталь: 13 мм Дерево: 32 мм</td> </tr> <tr> <td>Частота холостого хода</td> <td>0-1050 мин⁻¹</td> </tr> <tr> <td>Частота ударов:</td> <td>0-4050 мин⁻¹</td> </tr> <tr> <td>Габаритная длина</td> <td>352 мм</td> </tr> <tr> <td>Сетевой шнур</td> <td>4,0 м</td> </tr> <tr> <td>Масса</td> <td>2,6 кг</td> </tr> </table>	Потребляемая мощность	710 Вт	Диаметр сверления:	Бетон: 20 мм Сталь: 13 мм Дерево: 32 мм	Частота холостого хода	0-1050 мин ⁻¹	Частота ударов:	0-4050 мин ⁻¹	Габаритная длина	352 мм	Сетевой шнур	4,0 м	Масса	2,6 кг
		Потребляемая мощность	710 Вт														
Диаметр сверления:	Бетон: 20 мм Сталь: 13 мм Дерево: 32 мм																
Частота холостого хода	0-1050 мин ⁻¹																
Частота ударов:	0-4050 мин ⁻¹																
Габаритная длина	352 мм																
Сетевой шнур	4,0 м																
Масса	2,6 кг																
<p>СТАНДАРТНАЯ КОМПЛЕКТАЦИЯ: Боковая рукоятка, ограничительный упор, чемодан</p>																	

<p>Перфоратор</p> <p>Два режима работы: сверление, сверление с ударом. Угольные щётки защищены от пыли и строительного мусора. Срок службы угольных щёток в 2,7 раза дольше чем у предыдущих моделей. Та же скорость и вращающий момент двигателя при обратном вращении. Более лёгкое и быстрое обслуживание благодаря упрощённой конструкции щёточного узла. Большой сальник предотвращает утечку смазки между корпусом двигателя и корпусом редуктора.</p>		<p>HR2230 22 мм 325 мм</p>	<table border="1"> <tr> <td>Потребляемая мощность</td> <td>710 Вт</td> </tr> <tr> <td>Диаметр сверления:</td> <td>Бетон: 22 мм Сталь: 13 мм Дерево: 32 мм</td> </tr> <tr> <td>Частота холостого хода</td> <td>0-1050 мин⁻¹</td> </tr> <tr> <td>Частота ударов:</td> <td>0-4050 мин⁻¹</td> </tr> <tr> <td>Габаритная длина</td> <td>357 мм</td> </tr> <tr> <td>Сетевой шнур</td> <td>2,5 м</td> </tr> <tr> <td>Масса</td> <td>2,6 кг</td> </tr> </table>	Потребляемая мощность	710 Вт	Диаметр сверления:	Бетон: 22 мм Сталь: 13 мм Дерево: 32 мм	Частота холостого хода	0-1050 мин ⁻¹	Частота ударов:	0-4050 мин ⁻¹	Габаритная длина	357 мм	Сетевой шнур	2,5 м	Масса	2,6 кг
		Потребляемая мощность	710 Вт														
Диаметр сверления:	Бетон: 22 мм Сталь: 13 мм Дерево: 32 мм																
Частота холостого хода	0-1050 мин ⁻¹																
Частота ударов:	0-4050 мин ⁻¹																
Габаритная длина	357 мм																
Сетевой шнур	2,5 м																
Масса	2,6 кг																
<p>СТАНДАРТНАЯ КОМПЛЕКТАЦИЯ: Боковая рукоятка, ограничительный упор, чемодан</p>																	

<p>Перфоратор</p> <p>Два режима работы: сверление, сверление с ударом. Угольные щётки защищены от пыли и строительного мусора. Срок службы угольных щёток в 2,7 раза дольше чем у предыдущих моделей. Та же скорость и вращающий момент двигателя при обратном вращении. Более лёгкое и быстрое обслуживание благодаря упрощённой конструкции щёточного узла. Большой сальник предотвращает утечку смазки между корпусом двигателя и корпусом редуктора.</p>		<p>HR2300 23 мм 325 мм</p>	<table border="1"> <tr> <td>Потребляемая мощность</td> <td>720 Вт</td> </tr> <tr> <td>Диаметр сверления:</td> <td>Бетон: 23 мм Сталь: 13 мм Дерево: 32 мм</td> </tr> <tr> <td>Частота холостого хода</td> <td>0-1200 мин⁻¹</td> </tr> <tr> <td>Частота ударов:</td> <td>0-4600 мин⁻¹</td> </tr> <tr> <td>Габаритная длина</td> <td>356 мм</td> </tr> <tr> <td>Сетевой шнур</td> <td>4,0 м</td> </tr> <tr> <td>Масса</td> <td>2,7 кг</td> </tr> </table>	Потребляемая мощность	720 Вт	Диаметр сверления:	Бетон: 23 мм Сталь: 13 мм Дерево: 32 мм	Частота холостого хода	0-1200 мин ⁻¹	Частота ударов:	0-4600 мин ⁻¹	Габаритная длина	356 мм	Сетевой шнур	4,0 м	Масса	2,7 кг
		Потребляемая мощность	720 Вт														
Диаметр сверления:	Бетон: 23 мм Сталь: 13 мм Дерево: 32 мм																
Частота холостого хода	0-1200 мин ⁻¹																
Частота ударов:	0-4600 мин ⁻¹																
Габаритная длина	356 мм																
Сетевой шнур	4,0 м																
Масса	2,7 кг																
<p>СТАНДАРТНАЯ КОМПЛЕКТАЦИЯ: Боковая рукоятка, ограничительный упор, чемодан</p>																	

<p>Перфоратор</p> <p>Три режима работы: сверление, сверление с ударом и долбление. Расцепляющая муфта предотвращает рывок при заклинивании бура. Электронная регулировка числа оборотов для точного сверления + реверс. Усовершенствованный ударный механизм для снижения вибрации при работе инструмента</p>		<p>HR2400 24 мм 417 мм</p>	<table border="1"> <tr> <td>Потребляемая мощность</td> <td>750 Вт</td> </tr> <tr> <td>Диаметр сверления:</td> <td>Бетон: 24 мм Сталь: 13 мм Дерево: 24 мм</td> </tr> <tr> <td>Частота холостого хода</td> <td>0-1200 мин⁻¹</td> </tr> <tr> <td>Частота ударов:</td> <td>0-4200 мин⁻¹</td> </tr> <tr> <td>Габаритная длина</td> <td>333 мм</td> </tr> <tr> <td>Сетевой шнур</td> <td>2,5 м</td> </tr> <tr> <td>Масса</td> <td>2,4 кг</td> </tr> </table>	Потребляемая мощность	750 Вт	Диаметр сверления:	Бетон: 24 мм Сталь: 13 мм Дерево: 24 мм	Частота холостого хода	0-1200 мин ⁻¹	Частота ударов:	0-4200 мин ⁻¹	Габаритная длина	333 мм	Сетевой шнур	2,5 м	Масса	2,4 кг
		Потребляемая мощность	750 Вт														
Диаметр сверления:	Бетон: 24 мм Сталь: 13 мм Дерево: 24 мм																
Частота холостого хода	0-1200 мин ⁻¹																
Частота ударов:	0-4200 мин ⁻¹																
Габаритная длина	333 мм																
Сетевой шнур	2,5 м																
Масса	2,4 кг																
<p>СТАНДАРТНАЯ КОМПЛЕКТАЦИЯ: Боковая рукоятка, ограничительный упор, чемодан</p>																	

ПЕРФОРАТОРЫ И ОТБОЙНЫЕ МОЛОТКИ

СЕТЕВЫЕ ДРЕЛИ

ШУРУПОВЕРТЫ И ГАЙКОВЕРТЫ

ОТРЕЗНЫЕ И ШЛИФОВАЛЬНЫЕ МАШИНЫ

ПИЛЫ И ЛОБЗИКИ

ПОЛИРОВАТЕЛЬНЫЕ И ШЛИФОВАЛЬНЫЕ МАШИНЫ

ТРИММЕРЫ И ФУРЕЗЕРЫ

РУБАНИКИ

НОЖИЦЫ ПО МЕТАЛЛУ

АККУМУЛЯТОРНЫЕ ИНСТРУМЕНТЫ

ДРУГИЕ ИНСТРУМЕНТЫ

САДОВЫЙ ИНСТРУМЕНТ

Перфоратор

HR2440

24 мм

419



Два режима работы: сверление, сверление с ударом. Мощный перфоратор весом всего 2,3 кг. Ручка с мягкой резиновой накладкой обеспечивает полный контроль над работой инструмента. Регулировка скорости работы с помощью выключателя.

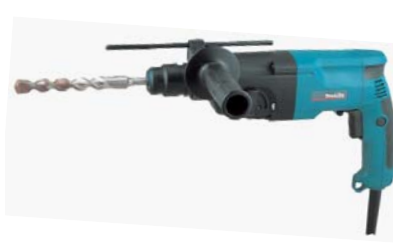

СТАНДАРТНАЯ КОМПЛЕКТАЦИЯ: Боковая рукоятка, ограничительный упор, чемодан

Потребляемая мощность	780 Вт
Диаметр сверления:	Бетон : 24 мм Сталь: 13 мм Дерево: 32 мм
Частота холостого хода:	0-1100 мин ⁻¹
Частота ударов:	0-4500 мин ⁻¹
Габаритная длина	352 мм
Сетевой шнур	4,0 м
Масса	2,6 кг

Перфоратор

HR2450

24 мм

419



Три режима работы: сверление, сверление с ударом или долбление. Возможность установки долота в 40 положениях без дополнительных принадлежностей. Ручка с мягкой резиновой накладкой обеспечивает полный контроль над инструментом. Электронная регулировка числа оборотов для точного сверления + реверс.



СТАНДАРТНАЯ КОМПЛЕКТАЦИЯ: Боковая рукоятка, ограничительный упор, чемодан

Потребляемая мощность	780 Вт
Диаметр сверления:	Бетон : 24 мм Сталь: 13 мм Дерево: 32 мм
Частота холостого хода:	0-1100 мин ⁻¹
Частота ударов:	0-4500 мин ⁻¹
Габаритные размеры (ДхШхВ):	360x204x72 мм
Сетевой шнур	4,0 м
Масса	2,7 кг

Перфоратор

HR2450FT

24 мм

419



Три режима работы: сверление, сверление с ударом или долбление. Возможность установки долота в 40 положениях без дополнительных принадлежностей. Ручка с мягкой резиновой накладкой обеспечивает полный контроль над инструментом. Электронная регулировка числа оборотов для точного сверления + реверс.



СТАНДАРТНАЯ КОМПЛЕКТАЦИЯ: Быстрозажимной патрон, боковая рукоятка, ограничительный упор, чемодан

Потребляемая мощность	780 Вт
Диаметр сверления:	Бетон : 24 мм Сталь: 13 мм Дерево: 32 мм
Частота холостого хода:	0-1100 мин ⁻¹
Частота ударов:	0-4500 мин ⁻¹
Габаритные размеры (ДхШхВ):	360x204x72 мм
Сетевой шнур	4,0 м
Масса	2,9 кг

Перфоратор

HR2455

24 мм

419



Три режима работы: сверление, сверление с ударом или долбление. Мощный и лёгкий перфоратор имеет D-образную рукоятку эргономичной линейной конструкции, для удобства использования. Установка долота в 40 положениях без дополнительных принадлежностей. Регулируемая скорость вращения + реверс.



СТАНДАРТНАЯ КОМПЛЕКТАЦИЯ: Боковая рукоятка, ограничительный упор, чемодан

Потребляемая мощность	780 Вт
Диаметр сверления:	Бетон : 24 мм Сталь: 13 мм Дерево: 32 мм
Частота холостого хода:	0-1100 мин ⁻¹
Частота ударов:	0-4500 мин ⁻¹
Габаритная длина	424 мм
Сетевой шнур	4,0 м
Масса	2,9 кг

Перфоратор

HR2460

24 мм

325



Два режима работы: сверление, сверление с ударом. Отсутствие удара на холостом ходу. Якорь покрыт защитным слоем лака предотвращающий его повреждение от пыли и строительного мусора. Боёк стал более долговечным. Угольные щётки защищены от пыли и строительного мусора. Срок службы угольных щёток в 2,7 раза дольше чем у предыдущих моделей. Та же скорость и вращающий момент двигателя при обратном вращении.



СТАНДАРТНАЯ КОМПЛЕКТАЦИЯ: Боковая рукоятка, ограничительный упор, чемодан

Потребляемая мощность	780 Вт
Диаметр сверления:	Бетон : 24 мм Сталь: 13 мм Дерево: 32 мм
Частота холостого хода:	0-1100 мин ⁻¹
Частота ударов:	0-4500 мин ⁻¹
Габаритная длина	362 мм
Сетевой шнур	2,5 м
Масса	2,8 кг

Перфоратор



Три режима работы: сверление, сверление с ударом или долбление. Отсутствие удара на холостом ходу.

HR2470FT: светодиодная подсветка рабочей зоны. Быстрая замена патрона SDS-Plus на быстрозажимной кулачковый патрон без инструментов.

HR2470 / HR2470FT **24 мм** **325 мм**



Потребляемая мощность	780 Вт
Диаметр сверления:	Бетон: 24 мм Сталь: 13 мм Дерево: 32 мм
Частота холостого хода	0-1100 мин ⁻¹
Частота ударов:	0-4500 мин ⁻¹
Габаритная длина	370 мм
Сетевой шнур	2,5 м
Масса	2,9 кг

СТАНДАРТНАЯ КОМПЛЕКТАЦИЯ: Быстрозажимной патрон (только для HR2470FT), боковая рукоятка, ограничительный упор, чемодан

Перфоратор



Три режима работы: сверление, сверление с ударом и долбление. Отсутствие удара на холостом ходу. 40 положений установки бура. Эргономичная и обрезиненная задняя D-образная рукоятка, обеспечивает максимальный контроль над инструментом. Высокая износостойкость инструмента.

HR2475 **24 мм** **419 мм**



Потребляемая мощность	780 Вт
Диаметр сверления:	Бетон: 24 мм Сталь: 13 мм Дерево: 32 мм
Частота холостого хода	0-1100 мин ⁻¹
Частота ударов:	0-4500 мин ⁻¹
Габаритная длина	429 мм
Сетевой шнур	4,0 м
Масса	3,0 кг

СТАНДАРТНАЯ КОМПЛЕКТАЦИЯ: Боковая рукоятка, ограничительный упор, чемодан

Перфоратор с пылесосом



Три режима работы: сверление, сверление с ударом и долбление. Независимая система пылеудаления для очистки рабочей зоны. Идеален для сверлильных работ, в частности в вертикальном положении. Имеет наибольшую скорость сверления в своём классе.

HR2432 **24 мм** **419 мм**



Потребляемая мощность	780 Вт
Диаметр сверления:	Бетон: 24 мм Сталь: 13 мм Дерево: 32 мм
Частота холостого хода:	0-1000 мин ⁻¹
Частота ударов:	0-4500 мин ⁻¹
Габаритная длина	407 мм
Сетевой шнур	4,0 м
Масса	3,2 кг

СТАНДАРТНАЯ КОМПЛЕКТАЦИЯ: Боковая рукоятка, чемодан, пылесборник

Перфоратор



Два режима работы: сверление, сверление с ударом. Отсутствие удара на холостом ходу. Высокая износостойкость инструмента. Переключатель режимов работы находится в нижней части корпуса, что снижает вероятность его повреждения.

HR2600 **26 мм** **325 мм**



Потребляемая мощность	800 Вт
Диаметр сверления:	Бетон: 26 мм Сталь: 13 мм Дерево: 32 мм
Частота холостого хода	0-1200 мин ⁻¹
Частота ударов:	0-4600 мин ⁻¹
Габаритная длина	361 мм
Сетевой шнур	4,0 м
Масса	2,8 кг

СТАНДАРТНАЯ КОМПЛЕКТАЦИЯ: Боковая рукоятка, ограничительный упор, чемодан

Перфоратор



Два режима работы: сверление, сверление с ударом. Отсутствие удара на холостом ходу.

HR2800 **28 мм** **325 мм**



Потребляемая мощность	800 Вт
Диаметр сверления:	Бетон: 28 мм Сталь: 13 мм Дерево: 32 мм
Частота холостого хода	0-1100 мин ⁻¹
Частота ударов:	0-4500 мин ⁻¹
Габаритная длина	345 мм
Сетевой шнур	4,0 м
Масса	3,4 кг

СТАНДАРТНАЯ КОМПЛЕКТАЦИЯ: Боковая рукоятка, ограничительный упор, чемодан

- ПЕРФОРАТОРЫ И ОТБОЙНЫЕ МОЛОТКИ
- СЕТЕВЫЕ ДРЕЛИ
- ШУРУПОВЕРТЫ И ТАЙКОВЕРТЫ
- ОТРЕЗНЫЕ И ШИФОВАЛЬНЫЕ МАШИНЫ
- ПИЛЫ И ЛОБЗИКИ
- ПОЛИРОВАТЕЛЬНЫЕ И ШИФОВАЛЬНЫЕ МАШИНЫ
- ТРИММЕРЫ И ФУРЕЗЕРЫ
- РУБАНКИ
- НОЖНИЦЫ ПО МЕТАЛЛУ
- АККУМУЛЯТОРНЫЕ ИНСТРУМЕНТЫ
- ДРУГИЕ ИНСТРУМЕНТЫ
- САДОВЫЙ ИНСТРУМЕНТ



Перфоратор

HR2810 / HR2811F/FT

28 мм

325 мм



Три режима работы: сверление, сверление с ударом и долбление. Отсутствие удара на холостом ходу.

HR2811F: антивибрационная задняя рукоятка и светодиодная подсветка рабочей зоны.

HR2811FT: антивибрационная задняя рукоятка, быстрая замена патрона SDS-Plus на быстрозажимной кулачковый патрон без инструментов и светодиодная подсветка рабочей зоны.

SDS-Plus на быстрозажимной кулачковый патрон без инструментов и светодиодная подсветка рабочей зоны.



СТАНДАРТНАЯ КОМПЛЕКТАЦИЯ: Быстрозажимной патрон (только в HR2811FT), боковая рукоятка, ограничительный упор, чемодан

Потребляемая мощность	800 Вт
Диаметр сверления:	Бетон: 28 мм Сталь: 13 мм Дерево: 32 мм
Частота холостого хода	0-1100 мин ⁻¹
Частота ударов:	0-4500 мин ⁻¹
Габаритная длина	345 мм
Сетевой шнур	4,0 м
Масса	3,6 кг

Перфоратор

HR3200C

32 мм

350 мм



Три режима работы: сверление, сверление с ударом или долбление. На 30% увеличена эффективность бурения и на 5% возрос ресурс по сравнению с HR3000C. Электронная система контроля скорости вращения и "плавный пуск". Электронная регулировка числа оборотов. Световой индикатор напоминает о необходимости замены угольных щёток. Индикатор неисправности кабеля и выключателя.

Индикатор напоминает о необходимости замены угольных щёток. Индикатор неисправности кабеля и выключателя.



СТАНДАРТНАЯ КОМПЛЕКТАЦИЯ: Боковая рукоятка, ограничительный упор, смазка для бора, чемодан

Потребляемая мощность	850 Вт
Диаметр сверления:	Сталь: 13 мм Дерево: 32 мм Бетон: буром 32 мм бурильной коронкой 90 мм
Частота холостого хода:	315-630 мин ⁻¹
Частота ударов:	1650-3300 мин ⁻¹
Габаритная длина	398 мм
Сетевой шнур	5,0 м
Масса	4,8 кг

Перфоратор

HR3210C / HR3210FCT

32 мм

350 мм



Три режима работы: сверление, сверление с ударом или долбление. Антивибрационная технология и антивибрационная задняя рукоятка - существенно снижает вибрацию перфоратора относительно HR3200C. Световой индикатор напоминает о необходимости замены угольных щёток. Индикатор неисправности кабеля и выключателя.

HR3210FCT: антивибрационная задняя рукоятка, быстрая замена патрона SDS-Plus на быстрозажимной кулачковый патрон без инструментов и светодиодная подсветка рабочей зоны.



СТАНДАРТНАЯ КОМПЛЕКТАЦИЯ: Быстрозажимной патрон (только в HR3210FCT), боковая рукоятка, ограничительный упор, смазка для бора, чемодан

Потребляемая мощность	850 Вт
Диаметр сверления:	Сталь: 13 мм Дерево: 32 мм Бетон: буром 32 мм бурильной коронкой 90 мм
Частота холостого хода:	315-630 мин ⁻¹
Частота ударов:	1650-3300 мин ⁻¹
Габаритная длина	398 мм
Сетевой шнур	5,0 м
Масса	5,2 кг

Перфоратор



Три режима работы: сверление, сверление с ударом или долбление. Самый мощный и эффективный перфоратор в своём классе. Достигнута самая высокая энергия удара в этом классе машин, для выполнения работ любой сложности. Возможность выбора удобного для работы выключателя: курковый – для сверления или ползунковый – для режима отбойного молотка. Световой индикатор напоминает о необходимости замены угольных щёток. Индикатор неисправности кабеля и выключателя.

HR3540C

35 мм

350 мм



Потребляемая мощность	850 Вт
Диаметр сверления:	буром 35 мм бурильной коронкой 90 мм сталь 13 мм дерево 32 мм
Частота холостого хода:	315-630 мин ⁻¹
Частота ударов:	1650-3300 мин ⁻¹
Габаритная длина	439 мм
Сетевой шнур	4,0 м
Масса	5,2 кг

СТАНДАРТНАЯ КОМПЛЕКТАЦИЯ: Боковая рукоятка, ограничительный упор, смазка для бура, чехол

Перфоратор



Три режима работы: сверление, сверление с ударом или долбление. Антивибрационная технология AVT и антивибрационная рукоятка уменьшает вибрацию и нагрузку на пользователя во время работы, увеличивая комфорт работы и производительность. Возможность выбора удобного для работы выключателя: курковый – для сверления или ползунковый – для режима отбойного молотка. Световой индикатор напоминает о необходимости замены угольных щёток. Индикатор неисправности кабеля и выключателя.

HR3541FC

35 мм

350 мм



AVT
АНТИВИБРАЦИОННАЯ ТЕХНОЛОГИЯ

Потребляемая мощность	850 Вт
Диаметр сверления:	буром 35 мм бурильной коронкой 90 мм сталь 13 мм дерево 32 мм
Частота холостого хода:	315-630 мин ⁻¹
Частота ударов:	1650-3300 мин ⁻¹
Габаритная длина	439 мм
Сетевой шнур	4,0 м
Масса	5,6 кг

СТАНДАРТНАЯ КОМПЛЕКТАЦИЯ: Боковая рукоятка, ограничительный упор, смазка для бура, чехол

Перфоратор



Два режима работы: сверление с ударом или долбление. Самый мощный и эффективный в своём классе перфоратор, достигнута самая высокая энергия удара (9,5 Дж), для выполнения работы любой сложности. Возможность выбора удобного для работы выключателя: курковый – для сверления или ползунковый – для режима отбойного молотка. Световой индикатор напоминает о необходимости замены угольных щёток. Индикатор неисправности кабеля и выключателя.

HR4001C

40 мм

350 мм



Потребляемая мощность	1100 Вт
Диаметр сверления:	буром 40 мм бурильной коронкой 105 мм
Частота холостого хода:	235-480 мин ⁻¹
Частота ударов:	1350-2750 мин ⁻¹
Габаритная длина	468 мм
Сетевой шнур	5,0 м
Масса	6,3 кг

СТАНДАРТНАЯ КОМПЛЕКТАЦИЯ: Боковая рукоятка, ограничительный упор, смазка для бура, чехол

Перфоратор



Два режима работы: сверление с ударом или долбление. Антивибрационная технология AVT уменьшает вибрацию и нагрузку на пользователя во время работы, увеличивая комфорт работы и производительность. Возможность выбора удобного для работы выключателя: курковый – для сверления или ползунковый – для режима отбойного молотка. Световой индикатор напоминает о необходимости замены угольных щёток. Индикатор неисправности кабеля и выключателя.

HR4010C

40 мм

350 мм



AVT
АНТИВИБРАЦИОННАЯ ТЕХНОЛОГИЯ

Потребляемая мощность	1100 Вт
Диаметр сверления:	буром 40 мм бурильной коронки 105 мм
Частота холостого хода:	235-480 мин ⁻¹
Частота ударов:	1350-2750 мин ⁻¹
Габаритная длина	468 мм
Сетевой шнур	5,0 м
Масса	6,7 кг

СТАНДАРТНАЯ КОМПЛЕКТАЦИЯ: Боковая рукоятка, ограничительный упор, смазка для бура, чехол

Перфоратор



Два режима работы: сверление с ударом или долбление. Плавный пуск. Световой индикатор напоминает о необходимости замены угольных щёток. Индикатор неисправности кабеля и выключателя.

HR4003C

40 мм

350 мм



НОВИНКА

Потребляемая мощность	1200 Вт
Диаметр сверления:	буром 40 мм бурильной коронкой 105 мм
Частота холостого хода:	250-500 мин ⁻¹
Частота ударов:	1450-2900 мин ⁻¹
Габаритные размеры:	479x106x263 мм
Сетевой шнур	5,0 м
Масса	6,2 кг

СТАНДАРТНАЯ КОМПЛЕКТАЦИЯ: Боковая рукоятка, ограничительный упор, смазка для бура, чехол

- ПЕРФОРАТОРЫ И ОТБОЙНЫЕ МОЛОТКИ
- СЕТЕВЫЕ ДРЕЛИ
- ШУРУПОВЕРТЫ И ТАЙКОВЕРТЫ
- ОТРЕЗНЫЕ И ШЛИФОВАЛЬНЫЕ МАШИНЫ
- ПИЛЫ И ЛОБЗИКИ
- ПОЛИРОВАЛЬНЫЕ И ШЛИФОВАЛЬНЫЕ МАШИНЫ
- ТРИММЕРЫ И ФРЕЗЕРЫ
- РУБАНИКИ
- НОЖНИЦЫ ПО МЕТАЛЛУ
- АККУМУЛЯТОРНЫЕ ИНСТРУМЕНТЫ
- ДРУГИЕ ИНСТРУМЕНТЫ
- САДОВЫЙ ИНСТРУМЕНТ

Перфоратор

HR4011C

40 мм

350 мм



Два режима работы: сверление с ударом или долбление. Самая мощная и эффективная модель в своём классе с низким уровнем вибрации. Антивибрационная технология AVT и антивибрационная рукоятка уменьшает вибрацию и нагрузку на пользователя во время работы, увеличивая комфорт работы и производительность. Световой индикатор напоминает о необходимости замены угольных щёток. Индикатор неисправности кабеля и выключателя.



AVT
АНТИВИБРАЦИОННАЯ ТЕХНОЛОГИЯ

СТАНДАРТНАЯ КОМПЛЕКТАЦИЯ: Боковая рукоятка, ограничительный упор, смазка для бура, чемодан

Потребляемая мощность	1100 Вт
Диаметр сверления:	буром 40 мм
	бурильной коронкой 105 мм
Частота холостого хода:	235-480 мин ⁻¹
Частота ударов:	1350-2750 мин ⁻¹
Габаритная длина	468 мм
Сетевой шнур	5,0 м
Масса	6,7 кг

Перфоратор

HR4013C /CV

40 мм

350 мм



Два режима работы: сверление с ударом или долбление. Плавный пуск. Световой индикатор напоминает о необходимости замены угольных щёток. Индикатор неисправности кабеля и выключателя.



AVT
АНТИВИБРАЦИОННАЯ ТЕХНОЛОГИЯ

СТАНДАРТНАЯ КОМПЛЕКТАЦИЯ: Боковая рукоятка, ограничительный упор, смазка для бура, чемодан

Потребляемая мощность	1200 Вт
Диаметр сверления:	буром 40 мм
	бурильной коронкой 105 мм
Частота холостого хода:	250-500 мин ⁻¹
Частота ударов:	1450-2900 мин ⁻¹
Габаритные размеры:	479x112x263 мм
Сетевой шнур	5,0 м
Масса	6,8 кг

HR4013CV: с комплектом для пылеудаления.

Перфоратор

HR4501C

45 мм

171 мм



Два режима работы: сверление с ударом или долбление. На 30% увеличена эффективность бурения и на 5% возрос ресурс по сравнению с HR4500C. Возможность выбора удобного для работы выключателя: курковый – для сверления или ползунковый – для режима отбойного молотка. Световой индикатор напоминает о необходимости замены угольных щёток. Индикатор неисправности кабеля и выключателя. 16 положений установки угла бура.



AVT
АНТИВИБРАЦИОННАЯ ТЕХНОЛОГИЯ

СТАНДАРТНАЯ КОМПЛЕКТАЦИЯ: Боковая рукоятка, ограничительный упор, смазка для бура, чемодан

Потребляемая мощность	1350 Вт
Диаметр сверления:	буром 45 мм
	бурильной коронкой 125 мм
Частота холостого хода:	130-280 мин ⁻¹
Частота ударов:	1250-2750 мин ⁻¹
Габаритная длина	458 мм
Сетевой шнур	5,0 м
Масса	8,2 кг

Перфоратор

HR4510C

45 мм

171 мм



Два режима работы: сверление с ударом или долбление. На 30% увеличена эффективность бурения и на 5% возрос ресурс по сравнению с HR4500C. Антивибрационная технология AVT существенно снижает вибрацию перфоратора относительно HR4501C. Возможность выбора удобного для работы выключателя: курковый – для сверления или ползунковый – для режима отбойного молотка. Световой индикатор напоминает о необходимости замены угольных щёток. Индикатор неисправности кабеля и выключателя. 16 положений установки угла бура.



AVT
АНТИВИБРАЦИОННАЯ ТЕХНОЛОГИЯ

СТАНДАРТНАЯ КОМПЛЕКТАЦИЯ: Боковая рукоятка, ограничительный упор, смазка для бура, чемодан

Потребляемая мощность	1350 Вт
Диаметр сверления:	буром 45 мм
	бурильной коронкой 125 мм
Частота холостого хода:	130-280 мин ⁻¹
Частота ударов:	1250-2750 мин ⁻¹
Габаритная длина	458 мм
Сетевой шнур	5,0 м
Масса	8,9 кг

Перфоратор

HR4511C

45 мм

171 мм



Два режима работы: сверление с ударом или долбление. На 30% увеличена эффективность бурения и на 5% возрос ресурс по сравнению с HR4500C. Антивибрационная технология AVT и антивибрационная рукоятка уменьшает вибрацию и нагрузку на пользователя во время работы, увеличивая комфорт работы и производительность. Световой индикатор напоминает о необходимости замены угольных щёток. Индикатор неисправности кабеля и выключателя. 16 положений установки угла бура.



AVT
АНТИВИБРАЦИОННАЯ ТЕХНОЛОГИЯ

СТАНДАРТНАЯ КОМПЛЕКТАЦИЯ: Боковая рукоятка, ограничительный упор, смазка для бура, чемодан

Потребляемая мощность	1350 Вт
Диаметр сверления:	буром 45 мм
	бурильной коронкой 125 мм
Частота холостого хода:	130-280 мин ⁻¹
Частота ударов:	1250-2750 мин ⁻¹
Габаритная длина	458 мм
Сетевой шнур	5,0 м
Масса	9,0 кг

Перфоратор

Два режима работы: сверление с ударом или долбление. Большая производительность, на которую могут рассчитывать профессионалы. Переключатель скоростей с электронной системой контроля для повышения производительности. Световой индикатор напоминает о необходимости замены угольных щёток. Индикатор неисправности кабеля и выключателя.

HR5001C 50 мм 155 мм

Потребляемая мощность	1500 Вт
Диаметр сверления:	буром 50 мм
	бурильной коронкой 160 мм
Частота холостого хода:	120-240 мин ⁻¹
Частота ударов:	1100-2150 мин ⁻¹
Габаритная длина	610 мм
Сетевой шнур	5,0 м
Масса	11,5 кг

СТАНДАРТНАЯ КОМПЛЕКТАЦИЯ: Боковая рукоятка, смазка для буров, чемодан

Перфоратор

Два режима работы: сверление с ударом или долбление. На 30% больше скорость бурения и на 5% снижены затраты на обслуживание, чем у HR5001C. Возможность выбора удобного для работы выключателя: курковый – для сверления или ползунковый – для режима отбойного молотка. Световой индикатор напоминает о необходимости замены угольных щёток. Индикатор неисправности кабеля и выключателя. 16 положений установки угла бура.

HR5201C 52 мм 171 мм

Потребляемая мощность	1500 Вт
Диаметр сверления:	буром 52 мм
	бурильной коронкой 160 мм
Частота холостого хода	130-260 мин ⁻¹
Частота ударов:	1075-2150 мин ⁻¹
Габаритная длина	599 мм
Сетевой шнур	5,0 м
Масса	11,3 кг

СТАНДАРТНАЯ КОМПЛЕКТАЦИЯ: Боковая рукоятка, ограничительный упор, смазка для бура, протирочная салфетка, чемодан

Перфоратор

Два режима работы: сверление с ударом или долбление. На 30% больше скорость бурения и на 5% снижены затраты на обслуживание, чем у HR5001C. Антивибрационная технология - существенно снижает вибрацию перфоратора относительно HR5201C. Возможность выбора удобного для работы выключателя: курковый – для сверления или ползунковый – для режима отбойного молотка. Световой индикатор напоминает о необходимости замены угольных щёток. Индикатор неисправности кабеля и выключателя. 16 положений установки угла бура.

HR5210C 52 мм 171 мм

Потребляемая мощность	1500 Вт
Диаметр сверления:	буром 52 мм
	бурильной коронкой 160 мм
Частота холостого хода	130-260 мин ⁻¹
Частота ударов:	1075-2150 мин ⁻¹
Габаритная длина	599 мм
Сетевой шнур	5,0 м
Масса	12,1 кг

СТАНДАРТНАЯ КОМПЛЕКТАЦИЯ: Боковая рукоятка, ограничительный упор, смазка для бура, протирочная салфетка, чемодан

Перфоратор

Два режима работы: сверление с ударом или долбление. На 30% больше скорость бурения и на 5% снижены затраты на обслуживание, чем у HR5001C. Антивибрационная технология AVT и антивибрационная рукоятка уменьшает вибрацию и нагрузку на пользователя во время работы, увеличивая комфорт работы и производительность. Световой индикатор напоминает о необходимости замены угольных щёток. Индикатор неисправности кабеля и выключателя. 16 положений установки угла бура.

HR5211C 52 мм 171 мм

Потребляемая мощность	1500 Вт
Диаметр сверления:	буром 52 мм
	бурильной коронкой 160 мм
Частота холостого хода	130-260 мин ⁻¹
Частота ударов:	1075-2150 мин ⁻¹
Габаритная длина	599 мм
Сетевой шнур	5,0 м
Масса	12,2 кг

СТАНДАРТНАЯ КОМПЛЕКТАЦИЯ: Боковая рукоятка, ограничительный упор, смазка для бура, протирочная салфетка, чемодан

Лёгкий отбойный молоток

Лёгкий отбойный молоток. Идеален для удаления штукатурки, строительного мусора, старой плитки. Функция электронного контроля скорости. 12 положений установки угла долота. Удобный пылезащитный патрон. Лёгкая замена долота одним движением.

HK0500 113 мм

Потребляемая мощность	550 Вт
Частота ударов:	2000-3500 мин ⁻¹
Габаритная длина	468 мм
Сетевой шнур	5,0 м
Масса	3,2 кг

СТАНДАРТНАЯ КОМПЛЕКТАЦИЯ: Чемодан, широкое долото

Лёгкий отбойный молоток

HK1820

350 мм



Идеален для удаления штукатурки, строительного мусора, старой плитки. Регулировка количества ударов от степени нажатия на триггерный переключатель. Блокировка триггерного переключателя в включённом положении для удобства при продолжительной и непрерывной работе. Пять установок количества ударов регулировочным диском на электронном блоке. Задняя рукоятка оснащена системой поглощения вибрации. 12 положений установки угла долота.



Потребляемая мощность	550 Вт
Частота ударов:	0-3200 мин ⁻¹
Габаритная длина	351 мм
Сетевой шнур	5,0 м
Масса	3,4 кг

СТАНДАРТНАЯ КОМПЛЕКТАЦИЯ: Чемодан

Лёгкий отбойный молоток

HK1820L

350 мм



Идеален для удаления штукатурки, строительного мусора, старой плитки. Крепление задней рукоятки на длинной штанге и установка кронштейна с роликами обеспечивает удобство при работе на уровне пола в положении стоя. Блокировка триггерного переключателя в включённом положении для удобства при продолжительной и непрерывной работе. 12 положений установки угла долота.



Потребляемая мощность	510 Вт
Частота ударов:	3100 мин ⁻¹
Габаритная длина	1293 мм
Сетевой шнур	5,0 м
Масса	5,3 кг

СТАНДАРТНАЯ КОМПЛЕКТАЦИЯ: Шестигранный ключ

Отбойный молоток

HM0870C

350 мм



Электронная система контроля скорости вращения и "плавный пуск". Электронная регулировка количества ударов в минуту. Два световых индикатора оповещают о необходимости замены угольных щёток и о неисправности кабеля и выключателя. Продлён срок службы у автоматически отключающихся угольных щёток, дольше чем у HM0860C. Установка долота в 12-ти положениях через 30°.



Потребляемая мощность	1100 Вт
Частота ударов:	1100-2650 мин ⁻¹
Габаритная длина	449 мм
Сетевой шнур	5,0 м
Масса	5,1 кг

СТАНДАРТНАЯ КОМПЛЕКТАЦИЯ: Боковая рукоятка, смазка для долота, протирочная салфетка, чемодан

Отбойный молоток

HM0871C

350 мм



Система активного поглощения вибрации AVT, плюс антивибрационная задняя рукоятка. Электронная система контроля скорости вращения и "плавный пуск". Два световых индикатора оповещают о необходимости замены угольных щёток и о неисправности кабеля и выключателя. Отключение удара в режиме холостого хода. Продлён срок службы у автоматически отключающихся угольных щёток, дольше чем у HM0860C. Установка долота в 12-ти положениях через 30°.



AVT & SOFT NOLOAD
АНТИВИБРАЦИОННАЯ ТЕХНОЛОГИЯ

СТАНДАРТНАЯ КОМПЛЕКТАЦИЯ: Боковая рукоятка, смазка для долота, протирочная салфетка, чемодан

Потребляемая мощность	1100 Вт
Частота ударов:	1100-2650 мин ⁻¹
Габаритная длина	466 мм
Сетевой шнур	5,0 м
Масса	5,6 кг

Отбойный молоток

HM1101C

175 мм



Электронная регулировка числа оборотов. Световой индикатор напоминает о необходимости замены угольных щёток. Индикатор неисправности кабеля и выключателя. Автоматически отключающиеся угольные щётки. 12 положений установки угла долота через 30°.



СТАНДАРТНАЯ КОМПЛЕКТАЦИЯ: Боковая рукоятка, пикообразное долото, смазка для долота, чемодан

Потребляемая мощность	1300 Вт
Частота ударов:	1100-2650 мин ⁻¹
Габаритные размеры (ДхШхВ):	528x126x247 мм
Сетевой шнур	5,0 м
Масса	7,3 кг

Отбойный молоток
HM111C

175 мм



Антивибрационная технология AVT и задняя антивибрационная рукоятка уменьшает вибрацию и нагрузку на пользователя во время работы, увеличивая комфорт работы и производительность. Удобная передняя ручка с изменяемым положением (в пределах 360°). Снижение скорости вращения ротора двигателя в режиме холостого хода без нагрузки. Электронная регулировка числа оборотов. Световой индикатор напоминает о необходимости замены угольных щёток. Индикатор неисправности кабеля и выключателя. Автоматически отключающиеся угольные щётки. 12 положений установки угла долота через 30°.

AVT & SOFT NO LOAD
АНТИВИБРАЦИОННАЯ ТЕХНОЛОГИЯ
СТАНДАРТНАЯ КОМПЛЕКТАЦИЯ: Боковая рукоятка, пикообразное долото, смазка для долота, чемодан

Потребляемая мощность	1300 Вт
Частота ударов:	1100-2650 мин ⁻¹
Габаритные размеры (ДхШхВ):	528x126x247 мм
Сетевой шнур	5,0 м
Масса	8,0 кг

Отбойный молоток
HM1203C

171 мм



Электронная регулировка числа оборотов. Световой индикатор напоминает о необходимости замены угольных щёток. Индикатор неисправности кабеля и выключателя. Автоматически отключающиеся угольные щётки. 12 положений установки угла долота через 30°.

СТАНДАРТНАЯ КОМПЛЕКТАЦИЯ: Боковая рукоятка, пикообразное долото, смазка для долота, протирочная салфетка, чемодан

Потребляемая мощность	1510 Вт
Частота ударов:	950-1900 мин ⁻¹
Габаритная длина	576 мм
Сетевой шнур	5,0 м
Масса	9,7 кг

Отбойный молоток
HM1213C

171 мм



Антивибрационная технология AVT и антивибрационная рукоятка уменьшает вибрацию и нагрузку на пользователя во время работы, увеличивая комфорт работы и производительность. Электронная регулировка числа оборотов. Световой индикатор напоминает о необходимости замены угольных щёток. Индикатор неисправности кабеля и выключателя. Автоматически отключающиеся угольные щётки. 12 положений установки угла долота через 30°.

AVT & SOFT NO LOAD
АНТИВИБРАЦИОННАЯ ТЕХНОЛОГИЯ
СТАНДАРТНАЯ КОМПЛЕКТАЦИЯ: Боковая рукоятка, пикообразное долото, смазка для долота, протирочная салфетка, чемодан

Потребляемая мощность	1510 Вт
Частота ударов:	950-1900 мин ⁻¹
Габаритная длина	576 мм
Сетевой шнур	5,0 м
Масса	10,8 кг

Отбойный молоток
HM1214C

171 мм



Антивибрационная технология AVT уменьшает вибрацию и нагрузку на пользователя во время работы, увеличивая комфорт работы и производительность. Световой индикатор напоминает о необходимости замены угольных щёток. Индикатор неисправности кабеля и выключателя. Автоматически отключающиеся угольные щётки. 12 положений установки угла долота через 30°.

AVT & SOFT NO LOAD
АНТИВИБРАЦИОННАЯ ТЕХНОЛОГИЯ
СТАНДАРТНАЯ КОМПЛЕКТАЦИЯ: Боковая рукоятка, пикообразное долото, смазка для долота, протирочная салфетка, чемодан (на колесах)

Потребляемая мощность	1510 Вт
Частота ударов:	950-1900 мин ⁻¹
Габаритная длина	700 мм
Сетевой шнур	5,0 м
Масса	12,3 кг

Отбойный молоток
HM1304
30 мм внутренний шестигранник

204 мм



Чрезвычайно низкий уровень шума и уровень вибраций наряду с очень высокой мощностью. Фиксация выключателя для режима непрерывной работы. Эргономичная рукоятка с резиновой накладкой.

СТАНДАРТНАЯ КОМПЛЕКТАЦИЯ: Пикообразное долото, боковая рукоятка, чемодан

Потребляемая мощность	1500 Вт
Частота ударов:	1450 мин ⁻¹
Габаритная длина	647 мм
Сетевой шнур	5,0 м
Масса	15,5 кг

Отбойный молоток



Чрезвычайно низкий уровень шума и уровень вибраций наряду с очень высокой мощностью. Фиксация выключателя для режима непрерывной работы. Эргономичная рукоятка с резиновой накладкой.



HM1304B

28,6 мм внутренний шестигранник

204



Потребляемая мощность	1500 Вт
Частота ударов:	1450 мин ⁻¹
Габаритная длина	831 мм
Сетевой шнур	5,0 м
Масса	18,1 кг

СТАНДАРТНАЯ КОМПЛЕКТАЦИЯ: Боковая рукоятка, чемодан

Отбойный молоток



Электронная система контроля скорости вращения и "плавный пуск". Электронная регулировка количества ударов в минуту. Два световых индикатора оповещают о необходимости замены угольных щёток и о неисправности кабеля и выключателя. Продлён срок службы у автоматически отключающихся угольных щёток.



HM1307C

30 мм внутренний шестигранник

171



Потребляемая мощность	1510 Вт
Частота ударов:	730 - 1450 мин ⁻¹
Габаритная длина	715 мм
Сетевой шнур	5,0 м
Масса	15,3 кг

СТАНДАРТНАЯ КОМПЛЕКТАЦИЯ: Пикообразное долото, боковая рукоятка, чемодан

Отбойный молоток



Электронная система контроля скорости вращения и "плавный пуск". Электронная регулировка количества ударов в минуту. Два световых индикатора оповещают о необходимости замены угольных щёток и о неисправности кабеля и выключателя. Продлён срок службы у автоматически отключающихся угольных щёток.



HM1307CB

28,6 мм внутренний шестигранник

171



Потребляемая мощность	1510 Вт
Частота ударов:	730 - 1450 мин ⁻¹
Габаритная длина	824 мм
Сетевой шнур	5,0 м
Масса	17,3 кг

СТАНДАРТНАЯ КОМПЛЕКТАЦИЯ: Пикообразное долото, боковая рукоятка, чемодан

Отбойный молоток



Система активного поглощения вибрации (AVT), снижает уровень вибрации на пользователя до 70%. Электронная система контроля скорости вращения и "плавный пуск". Электронная регулировка количества ударов в минуту. Два световых индикатора оповещают о необходимости замены угольных щёток и о неисправности кабеля и выключателя. Отключение удара в режиме холостого хода. Автоматически отключающиеся угольные щётки.



HM1317C

30 мм внутренний шестигранник

171



Потребляемая мощность	1510 Вт
Частота ударов:	730 - 1450 мин ⁻¹
Габаритная длина	715 мм
Сетевой шнур	5,0 м
Масса	17,0 кг

СТАНДАРТНАЯ КОМПЛЕКТАЦИЯ: Пикообразное долото, боковая рукоятка, чемодан

AVT & SOFT NO LOAD
АНТИВИБРАЦИОННАЯ ТЕХНОЛОГИЯ

Отбойный молоток



Система активного поглощения вибрации (AVT), снижает уровень вибрации на пользователя до 70%. Электронная система контроля скорости вращения и "плавный пуск". Электронная регулировка количества ударов в минуту. Два световых индикатора оповещают о необходимости замены угольных щёток и о неисправности кабеля и выключателя. Отключение удара в режиме холостого хода. Автоматически отключающиеся угольные щётки.



HM1317CB

28,6 мм внутренний шестигранник

171



Потребляемая мощность	1510 Вт
Частота ударов:	730 - 1450 мин ⁻¹
Габаритная длина	824 мм
Сетевой шнур	5,0 м
Масса	19,0 кг

СТАНДАРТНАЯ КОМПЛЕКТАЦИЯ: Пикообразное долото, боковая рукоятка, чемодан

AVT & SOFT NO LOAD
АНТИВИБРАЦИОННАЯ ТЕХНОЛОГИЯ

Отбойный молоток

Высокая мощность для тяжёлых условий работы. Антивибрационная рукоятка. Возможность использования стандартных долот (30 мм). Система автоматического отключения щётки.

HM1400 **30 мм внутренний шестигранник** **155 мм**

Потребляемая мощность	1240 Вт
Частота ударов:	1200 мин ⁻¹
Габаритная длина	613 мм
Сетевой шнур	5,0 м
Масса	18,1 кг

СТАНДАРТНАЯ КОМПЛЕКТАЦИЯ: Пикообразное долото, шестигранный ключ

Отбойный молоток

Высокая мощность для тяжёлых условий работы. Рукоятки с виброгашением. Возможность использования стандартных долот (28,6 мм). Система автоматического отключения щётки.

HM1801 **28,6 мм внутренний шестигранник** **204 мм**

Потребляемая мощность	2000 Вт
Частота ударов:	1100 мин ⁻¹
Габаритная длина	824 мм
Сетевой шнур	5,0 м
Масса	29,7 кг

СТАНДАРТНАЯ КОМПЛЕКТАЦИЯ: Шестигранный ключ

Отбойный молоток

Антивибрационная технология AVT уменьшает вибрацию и нагрузку на пользователя во время работы, увеличивая комфорт работы и производительность. Те же преимущества что и на HM1801.

HM1810 **28,6 мм внутренний шестигранник** **204 мм**

Потребляемая мощность	2000 Вт
Частота ударов:	1110 мин ⁻¹
Габаритная длина	824 мм
Сетевой шнур	5,0 м
Масса	32,3 кг

AVT
АНТИВИБРАЦИОННАЯ ТЕХНОЛОГИЯ

СТАНДАРТНАЯ КОМПЛЕКТАЦИЯ: Шестигранный ключ

Под нагрузкой

ANTI VIBRATION TECHNOLOGY

Активное поглощение вибраций

- снижает вибрации инструмента во время работы.
- новая конструкция увеличивает контроль над инструментом.

Принцип работы динамического противовеса

На холостом ходу

SOFT NO LOAD

Подавление нагрузки двигателя

- снижение оборотов двигателя во время холостого хода и вибраций связанных с этим уменьшает общее количество вибраций на пользователя в течении всей работы.
- максимально увеличивается вероятность точного направления долота в нужную точку долбления из-за минимальных вибраций на холостом ходу.

Обороты двигателя

На холостом ходу Под нагрузкой

Уменьшение скорости двигателя

Обороты двигателя увеличиваются сразу после начала работы

начало долбления

ВСЕГДА
минимум вибраций

Аксессуары для перфораторов и отбойных молотков

ПЕРФОРАТОРЫ
И ОТБОЙНЫЕ
МОЛОТКИ

СЕТЕВЫЕ ДРЕЛИ

ШУРУПОВЕРТЫ
И ГАЙКОВЕРТЫ

ОТРЕЗНЫЕ И
ШЛИФОВАЛЬНЫЕ
МАШИНЫ

ПILЫ И
ЛОБЗИКИ

ПОЛИРОВАЛЬНЫЕ
И ШЛИФОВАЛЬНЫЕ
МАШИНЫ

ТРИММЕРЫ И
ФРЕЗЕРЫ

РУБАЧКИ

НОЖИЦЫ ПО
МЕТАЛЛУ

АККУМУЛЯТОРНЫЕ
ИНСТРУМЕНТЫ

ДРУГИЕ
ИНСТРУМЕНТЫ

САДОВЫЙ
ИНСТРУМЕНТ

Информация об изделии

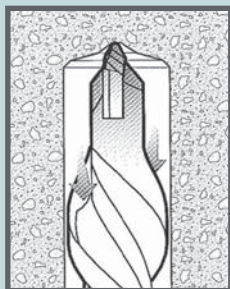

Сравнение буров SDS-4Plus и SDS-Plus

Буры SDS-4Plus более производительны, чем SDS-Plus. Оба имеют твёрдосплавные наконечники, но SDS-4Plus удаляет отходы сверления быстрее благодаря специальной двойной спирали.



Бурильные коронки Макита поставляет бурильные коронки системы SDS-Plus и SDS-Max

Инструкция по использованию



Буры, пики и долота

Запрещается работать сломанными бурами и пиками, поскольку они создают существенную перегрузку для вашего оборудования. Как можно быстрее замените изношенное долото на новое или заточенное. В случае, если долото не слишком изношено его необходимо заточить. Запрещается использовать буры, пики или долота с повреждёнными хвостовиками.

Смазка хвостовика

Перед установкой бура или пика необходимо смазать хвостовик специализированной смазкой, чтобы предотвратить преждевременный износ ствольной части инструмента.

БУРЫ ПО КАМНЮ / БЕТОНУ ДЛЯ ПЕРФОРАТОРОВ SDS-PLUS

Буры SDS-Plus MakBuster	Диаметр (мм)	Длина (мм)	Используемая длина (мм)	Код	Штук в упаковке
 <p>MakBuster</p> <p>Ø 8 mm A : 180 mm B : 100 mm</p> 	Буры MAKBUSTER для перфораторов адаптированных под хвостовик SDS-plus с тремя твердосплавными режущими кромками функционируют равномерно и не застревают при попадании в арматуру. Отцентрированное коническое острие обеспечивает прямонаправленное сверление с высокой точностью.				
	5	110	50	P-79382	1
	5	160	100	P-79398	
	6	110	50	P-79407	
	6	160	100	P-79413	
	6	210	150	P-79429	
	6	260	200	P-79435	
	6	310	250	P-79441	
	7	110	50	P-79457	
	7	160	100	P-79463	
	8	110	50	P-79479	
	8	160	100	P-79485	
	8	210	150	P-79491	
	8	260	200	P-79500	
	8	310	250	P-79516	
	8	460	400	P-79522	
	10	110	50	P-79538	
	10	160	100	P-79544	
	10	210	150	P-79550	
	10	260	200	P-79566	
	10	310	250	P-79572	
	10	450	400	P-79588	
	10	600	550	P-79594	
	12	160	100	P-79603	
	12	210	150	P-79619	
	12	260	200	P-79625	
	12	310	250	P-79631	
	12	450	400	P-79647	
12	600	550	P-79653		
14	160	100	P-79669		
14	210	150	P-79675		
14	310	250	P-79681		
14	450	400	P-79697		
14	600	550	P-79706		
15	160	100	P-79712		
15	260	200	P-79728		
15	450	400	P-79734		
16	160	100	P-79740		
16	210	150	P-79756		

Буры SDS-4Plus	Диаметр (мм)	Длина (мм)	Используемая длина (мм)	Код	Штук в упаковке
	Две твердосплавные режущие кромки, 4 пылеотводящих спирали, особая геометрия спиралей снижает вибрацию, специальная форма наконечника точно центрирует и направляет бур при работе.				
	4	110	50	P-29206	1
	5	110	50	P-29212	
	5	160	100	P-29228	
	5,5	110	50	P-29234	
	5,5	160	100	P-29240	
	6	110	50	P-29256	
	6	160	100	P-29262	
	6	210	150	P-29278	
	6	260	200	P-34590	
	6,5	110	50	P-29284	
	6,5	160	100	P-29290	
	7	110	50	P-29315	
	7	160	100	P-29321	
	8	110	50	P-29343	

ПЕРФОРАТОРЫ
И ОТБойНЫЕ
МОЛОТКИ

СЕТЕВЫЕ ДРЕЛИ

ШУРУПОВЕРТЫ
И ГАЙКОВЕРТЫ

ОТРЕЗНЫЕ
И ШЛИФОВАЛЬНЫЕ
МАШИНЫ

ПИЛЫ
И ЛОБЗИКИ

ПОЛИРОВАЛЬНЫЕ
И ШЛИФОВАЛЬНЫЕ
МАШИНЫ

ТРИММЕРЫ
И ФРЕЗЕРЫ

РУБАНКИ

НОЖНИЦЫ
ПО МЕТАЛЛУ

АККУМУЛЯТОРНЫЕ
ИНСТРУМЕНТЫ

ДРУГИЕ
ИНСТРУМЕНТЫ

Буры SDS-4Plus



Диаметр (мм)	Длина (мм)	Используемая длина (мм)	Код	Штук в упаковке
8	160	100	P-29359	1
8	210	150	P-29365	
8	260	200	P-29371	
8	400	350	P-30601	
8	600	550	P-30617	
9	160	100	P-29387	
10	110	50	P-29418	
10	160	100	P-29424	
10	210	150	P-29430	
10	260	200	P-29446	
10	310	250	P-29452	
10	350	300	P-30514	
10	450	400	P-30623	
10	600	550	P-30639	
10	1000	950	P-30645	
11	160	100	P-29468	
11	210	150	P-35352	
12	160	100	P-29480	
12	210	150	P-29496	
12	260	200	P-29505	
12	310	250	P-29511	
12	450	400	P-30667	
12	600	550	P-30673	
12	1000	950	P-30689	
13	210	150	P-29533	
14	160	100	P-29555	
14	210	150	P-29561	
14	260	200	P-29577	
14	310	250	P-29583	
14	450	400	P-30695	
14	600	550	P-30704	
14	1000	950	P-30710	
15	160	100	P-29599	
15	260	200	P-29608	
15	450	400	P-30726	
16	210	150	P-29620	
16	310	250	P-29636	
16	450	400	P-30732	
16	600	550	P-30748	
16	800	750	P-30754	
16	1000	950	P-30760	
Две твердосплавные режущие кромки функционируют равномерно и не застревают при попадании в арматуру. Отцентрированное коническое острие обеспечивает прямонаправленное сверление с высокой точностью.				
18	200	150	P-02646	
18	300	250	P-02652	
18	450	400	P-02668	
18	600	550	P-23656	
18	1000	950	P-14364	
20	200	150	P-02674	
20	300	250	P-02680	
20	450	400	P-02696	
20	600	550	P-23662	
20	1000	950	P-14370	
22	250	200	P-02705	
22	450	400	P-02711	
24	250	200	P-02727	
24	450	400	P-02733	
24	600	550	P-23678	
24	1000	950	P-23709	
25	250	200	P-02749	
25	450	400	P-02755	
25	800	750	P-56948	
25	1000	950	P-30259	
26	250	200	P-02761	
26	450	400	P-02777	

Буры SDS-4Plus NEMESIS



Диаметр (мм)	Длина (мм)	Используемая длина (мм)	Код	Штук в упаковке
Буры NEMESIS для перфораторов адаптированных под хвостовик SDS-plus с четырьмя твердосплавными режущими кромками функционируют равномерно и не застревают при попадании в арматуру. Отцентрированное коническое острие обеспечивает прямонаправленное сверление с высокой точностью.				
5	110	50	B-11623	1
5	160	100	B-11639	
5,5	110	50	B-11645	
5,5	160	100	B-11651	
6	110	50	B-11667	
6	160	100	B-11673	
6	210	150	B-11689	
6	260	200	B-11695	
6	310	250	B-11704	
6,5	160	100	B-11710	
7	110	50	B-11754	
7	160	100	B-11760	
8	110	50	B-11776	
8	160	100	B-11782	
8	210	150	B-11798	
8	260	200	B-11807	
10	110	50	B-11813	
10	160	100	B-11829	
10	210	150	B-11835	
10	260	200	B-11841	
10	310	250	B-11857	
10	450	400	B-11863	
12	160	100	B-11879	
12	210	150	B-11885	
12	260	200	B-11891	
12	310	250	B-11900	
12	450	400	B-11916	
14	160	100	B-11922	
14	210	150	B-11938	
14	260	200	B-12429	
14	310	250	B-11944	
14	450	400	B-11950	
Буры NEMESIS для перфораторов адаптированных под хвостовик SDS-plus с четырьмя твердосплавными режущими кромками. Режущая часть состоит из 3-х твердосплавных режущих элементов.				
16	260	210	B-13384	
16	450	400	B-13409	
18	250	200	B-12055	
18	450	400	B-12061	
20	250	200	B-12077	
20	450	400	B-12083	
22	450	400	B-12099	
24	250	200	B-12108	
24	450	400	B-12114	
25	250	200	B-12120	
25	450	400	B-12136	
28	250	200	B-12142	
28	450	400	B-12158	
30	250	200	B-12164	
30	450	400	B-12170	
32	450	400	B-12192	

ПЕРФОРАТОРЫ И ОТБОЙНЫЕ МОЛОТКИ

СЕТЕВЫЕ ДРЕЛИ

ШУРУПОВЕРТЫ И ГАЙКОВЕРТЫ

ОТРЕЗНЫЕ И ШЛИФОВАЛЬНЫЕ МАШИНЫ

ПILЫ И ЛОБЗИКИ

ПОЛИРОВАЛЬНЫЕ И ШЛИФОВАЛЬНЫЕ МАШИНЫ

ТРИММЕРЫ И ФРЕЗЕРЫ

РУБАНКИ

НОЖНИЦЫ ПО МЕТАЛЛУ

АККУМУЛЯТОРНЫЕ ИНСТРУМЕНТЫ

ДРУГИЕ ИНСТРУМЕНТЫ

САДОВЫЙ ИНСТРУМЕНТ

ПЕРФОРАТОРЫ
И ОТБойНЫЕ
МОЛОТКИ

СЕТЕВЫЕ ДРЕЛИ

ШРУПОВЕРТЫ
И ГАЙКОВЕРТЫ

ОТРЕЗНЫЕ
И ШЛИФОВАЛЬНЫЕ
МАШИНЫ

ПИЛЫ
И ЛОБЗИКИ

ПОЛИРОВАТЕЛЬНЫЕ
И ШЛИФОВАЛЬНЫЕ
МАШИНЫ

ТРИММЕРЫ
И ФРЕЗЕРЫ

РУБАНКИ

НОЖНИЦЫ
ПО МЕТАЛЛУ

АККУМУЛЯТОРНЫЕ
ИНСТРУМЕНТЫ

ДРУГИЕ
ИНСТРУМЕНТЫ

Буры SDS-Plus



Диаметр (мм)	Длина (мм)	Код	Штук в упаковке
4	110	D-00016	1
	110	D-00022	
5	160	D-00038	25
	110	D-01155-25	
6	110	D-00050	1
	160	D-00066	
	210	D-00072	25
	110	D-01161-25	
8	160	D-01177-25	25
	110	D-00125	
	160	D-00131	1
	210	D-00147	
	260	D-00153	25
	160	D-01183-25	
10	210	D-01199-25	25
	160	D-00175	
	210	D-00181	1
	260	D-00197	
	310	D-00206	25
	460	D-17538	
12	210	D-03707-25	25
	160	D-00228	
	210	D-00234	1
	260	D-00240	
	350	D-16112	25
	460	D-16271	
14	210	D-03729-25	25
	160	D-00262	
	210	D-21331	1
	260	D-00278	
	350	D-16134	25
	460	D-17544	
15	160	D-00284	1
	460	D-17550	
16	210	D-00290	25
	310	D-00309	
18	460	D-16287	1
	210	D-00321	
	300	D-00337	25
	460	D-17566	
20	210	D-00359	1
	310	D-00365	
	460	D-15235	
22	260	D-00371	25
	310	D-08062	
	460	D-15241	
24	460	D-16302	1
	260	D-00387	
25	310	D-08517	25
	460	D-15257	
	260	D-00393	
26	310	D-08078	1
	460	D-15263	
28	460	D-16318	25
30	460	D-17572	1

БУРЫ ПО БЕТОНУ ДЛЯ ПЕРФОРАТОРОВ SDS-MAX

Буры SDS-Max
 МАХИМАК

MaxiMak

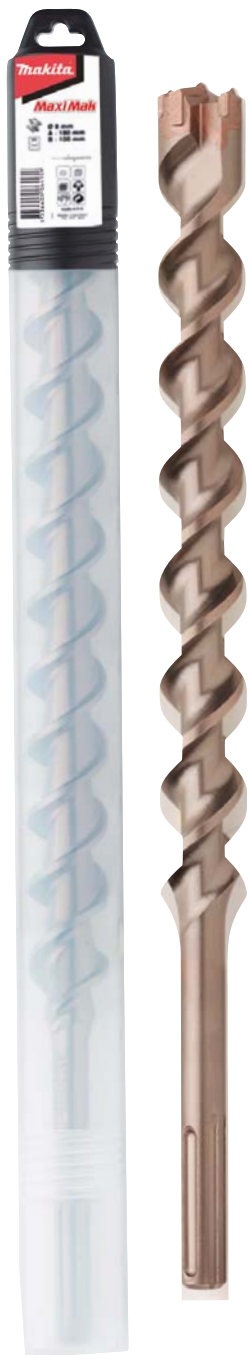

Буры МАХИМАК адаптированные под хвостовик SDS-Max имеют 6 ассиметричных режущих кромок, что снижает риск заклинивания. Благодаря специально разработанной геометрии, эти буры являются одними из самых надёжных в работе на рынке инструментов.

Диаметр (мм)	Длина (мм)	Используемая длина (мм)	Код	Штук в упаковке
12	340	200 (2 реж. кромки)	B-05260	1
	540	400 (2 реж. кромки)	B-05371	
14	340	200 (2 реж. кромки)	B-05212	
	540	400 (2 реж. кромки)	B-05387	
15	340	200	B-05228	
	540	400	B-05393	
	340	200	B-05234	
16	540	400	B-05402	
	690	550	B-05561	
	920	780	B-05692	
18	340	200	B-05240	
	540	400	B-05418	
	690	550	B-05577	
19	920	780	B-05701	
	340	200	B-05256	
	540	400	B-30162	
20	690	550	B-30178	
	920	780	B-30184	
	340	200	B-05262	
22	540	400	B-05424	
	690	550	B-05583	
	920	780	B-05717	
24	1300	1160	B-30190	
	1500	1360	B-30209	
	340	200	B-05278	
25	540	400	B-05430	
	690	550	B-05599	
	920	780	B-05723	
26	1300	1160	B-30215	
	340	200	B-05284	
	540	400	B-05446	
28	690	550	B-05608	
	920	780	B-05739	
	1500	1360	B-30221	
30	340	200	B-05290	
	540	400	B-05452	
	690	550	B-05614	
32	920	780	B-05745	
	1300	1160	B-30237	
	1500	1360	B-30243	
35	340	200	B-05309	
	540	400	B-05468	
	690	550	B-05620	
36	920	780	B-05751	
	340	200	B-05315	
	540	400	B-05474	
38	690	550	B-05636	
	920	780	B-05767	
	340	200	B-05321	
40	540	400	B-05480	
	690	550	B-05642	
	920	780	B-05773	
42	340	200	B-05337	
	540	400	B-05496	
	690	550	B-05658	
45	920	780	B-05789	
	1300	1160	B-30259	
	1500	1360	B-30265	
45	340	200	B-05343	
	540	400	B-05505	
	690	550	B-05664	
45	920	780	B-05795	
	1300	1160	B-30271	
	340	200	B-30287	
45	540	400	B-05511	
	690	550	B-05670	
	920	780	B-30293	
45	1300	1160	B-30302	
	1500	1360	B-30318	
	340	200	B-05359	
45	540	400	B-05527	
	690	550	B-30324	
	340	200	B-05365	
45	540	400	B-05533	
	690	550	B-05686	
	920	780	B-05804	
45	1500	1360	B-30330	
	340	200	B-30346	
	540	400	B-05549	
45	690	550	B-30352	
	920	780	B-30368	
	1300	1160	B-30374	
45	1500	1360	B-30380	
	340	200	B-30396	
	540	400	B-30405	
45	690	550	B-30411	
	920	780	B-30427	
	1300	1160	B-30433	
45	1500	1360	B-30449	



- ПЕРФОРАТОРЫ И ОТБОЙНЫЕ МОЛОТКИ
- СЕТЕВЫЕ ДРЕЛИ
- ШУРУПОВЕРТЫ И ГАЙКОВЕРТЫ
- ОТРЕЗНЫЕ И ШЛИФОВАЛЬНЫЕ МАШИНЫ
- ПИЛЫ И ЛОБЗИКИ
- ПОЛИРОВАЛЬНЫЕ И ШЛИФОВАЛЬНЫЕ МАШИНЫ
- ТРИММЕРЫ И ОРЕЗЕРЫ
- РУБАНКИ
- НОЖНИЦЫ ПО МЕТАЛЛУ
- АККУМУЛЯТОРНЫЕ ИНСТРУМЕНТЫ
- ДРУГИЕ ИНСТРУМЕНТЫ

Буры SDS-Max	Диаметр (мм)	Длина (мм)	Используемая длина (мм)	Код	Штук в упаковке
Буры Makita адаптированные под хвостовик SDS-Max имеют 4 режущих кромки. Благодаря специально разработанной геометрии режущей части и тщательно подобранному сплаву, эти буры являются одними из самых надёжных в работе на рынке инструментов.					
	12	340	200 (2 реж. кромки)	P-17033	1
	12	540	400 (2 реж. кромки)	P-17049	
	12	690	500 (2 реж. кромки)	P-17055	
	14	340	200 (2 реж. кромки)	P-17077	
	14	540	400 (2 реж. кромки)	P-17083	
	15	340	200	P-17108	
	15	540	400	P-17114	
	16	340	200	P-77730	
	16	540	400	P-77746	
	16	940	800	P-77752	
	16	1320	1180	P-77768	
	18	340	200	P-77774	
	18	540	400	P-77780	
	18	740	600	P-78514	
	18	940	800	P-77796	
	18	1320	1180	P-77805	
	20	320	200	P-77811	
	20	520	400	P-77827	
	20	920	800	P-77833	
	20	1320	1200	P-77849	
	22	320	200	P-77855	
	22	520	400	P-77861	
	22	920	800	P-77877	
	22	1320	1200	P-77883	
	24	320	200	P-77899	
	24	520	400	P-77908	
	25	320	200	P-77914	
	25	520	400	P-77920	
	25	920	800	P-77936	
	25	1320	1200	P-77942	
	26	520	400	P-77958	
	28	370	250	P-77964	
	28	570	450	P-77970	
	28	670	550	P-77986	
	28	920	800	P-77992	
	28	1320	1200	P-78003	
	30	370	250	P-78019	
	30	570	450	P-78025	
	32	370	250	P-78031	
	32	570	450	P-78047	
	32	920	800	P-78053	
	32	1320	1200	P-78069	
	35	370	250	P-78075	
	35	570	450	P-78081	
	35	670	550	P-78097	
	38	370	250	P-78134	
	38	570	450	P-78140	
	40	370	250	P-78156	
	40	570	450	P-78162	
	40	920	800	P-78178	
	40	1320	1200	P-78184	
	45	570	450	P-78190	
	45	920	800	P-78209	
	50	570	450	P-78215	
	52	570	450	P-78221	



Буры SDS-Max	Диаметр (мм)	Длина (мм)	Используемая длина (мм)	Код	Штук в упаковке
Буры Makita SDS-Max имеют 2 режущих кромки. Благодаря специально разработанной геометрии режущей части и тщательно подобранному сплаву, эти буры являются одними из самых надёжных в работе на рынке инструментов.					
	12	340	200	D-33875	1
	12	540	400	D-33881	
	14	340	200	D-33897	
	14	540	400	D-33906	
	15	340	200	D-33912	
	15	540	400	D-33928	
	16	340	200	D-33934	
	16	540	400	D-33940	
	18	340	200	D-33956	
	18	540	400	D-33962	
	20	340	200	D-33978	
	20	540	400	D-33984	
	22	340	200	D-33990	
	22	540	400	D-34001	
	24	340	200	D-34017	
	24	540	400	D-34023	
	25	340	200	D-34039	
	25	540	400	D-34045	
	28	370	250	D-34051	
	28	570	450	D-34067	
	30	370	250	D-34073	
	30	570	450	D-34089	
	32	370	250	D-34095	
	32	570	450	D-34104	
	35	370	250	D-34110	
	35	570	450	D-34126	
	38	370	250	D-34132	
	38	570	450	D-34148	
	40	370	250	D-34154	
	40	570	450	D-34160	







КОМПЛЕКТЫ			
Буры SDS-Plus (5 мм)	Диаметр (мм)	Код	Штук в упаковке
	5 x 110	D-00795	5
	6 x 110		
	6 x 160		
	8 x 110		
	8 x 160		
Буры SDS-Plus (5 мм)			
	6 x 110	D-17784	5
	6,5 x 110		
	8 x 160		
	10 x 160		
	12 x 160		
Буры SDS-Plus (5 мм)			
	5 x 160	D-20703	5
	6 x 160		
	7 x 160		
	8 x 160		
	10 x 160		
Буры SDS-4Plus (7 мм)			
	5 x 110	P-29745	7
	6 x 110		
	6 x 160		
	8 x 110		
	8 x 160		
	10 x 160		
Буры SDS-4Plus NEMESIS (5 мм)			
	5 x 110	B-11994	5
	6 x 110		
	6 x 160		
	8 x 160		
	10 x 160		
Буры SDS-4Plus NEMESIS (7 мм)			
	5 x 110	B-12027	7
	6 x 110		
	8 x 110		
	6 x 160		
	8 x 160		
	10 x 160		
	12 x 160		

- ПЕРФОРАТОРЫ И ОТБОЙНЫЕ МОЛОТКИ
- СЕТЕВЫЕ ДРЕЛИ
- ШУРУПОВЕРТЫ И ГАЙКОВЕРТЫ
- ОТРЕЗНЫЕ И ШЛИФОВАЛЬНЫЕ МАШИНЫ
- ПИЛЫ И ЛОБЗИКИ
- ПОЛИРОВАТЕЛЬНЫЕ И ШЛИФОВАЛЬНЫЕ МАШИНЫ
- ТРИММЕРЫ И ФРЕЗЕРЫ
- РУБАНКИ
- НОЖНИЦЫ ПО МЕТАЛЛУ
- АККУМУЛЯТОРНЫЕ ИНСТРУМЕНТЫ
- ДРУГИЕ ИНСТРУМЕНТЫ
- САДОВЫЙ ИНСТРУМЕНТ

ПЕРФОРАТОРЫ
И ОТБОЙНЫЕ
МОЛОТКИ

ПОЛЫЕ СВЕРЛИЛЬНЫЕ КОРОНКИ С КРЕПЛЕНИЕМ M16 ДЛЯ АДАПТЕРОВ SDS-PLUS

	Диаметр (мм)	Длина (мм)	Глубина (мм)	Число зубцов	Код	Штук в упаковке
	Твёрдосплавные многофункциональные полые коронки для бетона, природного камня, кирпича. Используется с адаптером для перфораторов SDS-plus до 4 кг.					
	40	80	58	6	P-26191	1
	50	80	58	6	P-26200	
	65	72	50	6	P-26216	
80	72	50	6	P-26222		
	Диаметр (мм)	Длина (мм)	Код	Штук в упаковке		
	Направляющий бур для адаптеров P-67745, P-67751		8	120	P-67739	1
	SDS-plus адаптер бура коронки M16. Крепление центрирующего сверла - винтом M3					
			105		P-67745	1
			370		P-67751	1
	Направляющий бур для адаптера P-26244		10	100	P-26238	1
	SDS-plus адаптер бура коронки M16. Крепление центрирующего сверла - внутренний конус					
			110		P-26244	1

СЕТЕВЫЕ ДРЕЛИ

ШРУПОВЕРТЫ
И ГАЙКОВЕРТЫ

ОТРЕЗНЫЕ
И ШЛИФОВАЛЬНЫЕ
МАШИНЫ

ПИЛЫ
И ЛОБЗИКИ

ПОЛИРОВАТЕЛЬНЫЕ
И ШЛИФОВАЛЬНЫЕ
МАШИНЫ

СХЕМА ИСПОЛЬЗОВАНИЯ

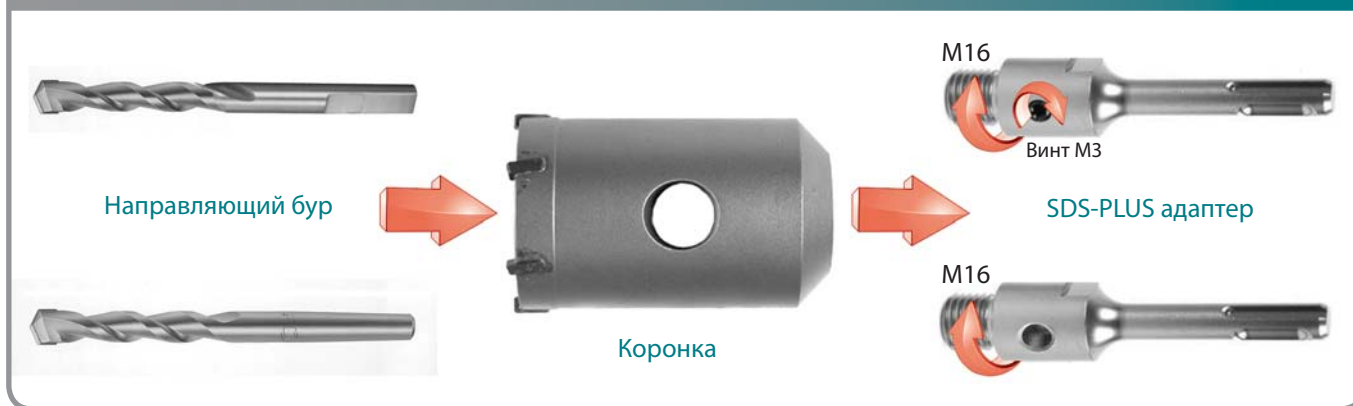

ТРИММЕРЫ
И ОРЕЗЕРЫ

РУБАНКИ

НОЖНИЦЫ
ПО МЕТАЛЛУ

АККУМУЛЯТОРНЫЕ
ИНСТРУМЕНТЫ

ДРУГИЕ
ИНСТРУМЕНТЫ

ПОЛЫЕ СВЕРЛИЛЬНЫЕ КОРОНКИ ДЛЯ АДАПТЕРОВ SDS-MAX

	Диаметр (мм)	Длина (мм)	Глубина (мм)	Число зубцов	Код	Штук в упаковке
	Твёрдосплавные полые коронки Makita для бетона, кирпича, природного камня. Используются в перфораторах SDS-Max Крепление коронки - внутренний конус.					
	40	100	75	4	P-03779	1
	50	100	75	6	P-03785	
	65	100	75	6	P-03791	
	80	100	75	8	P-03800	
	90	100	75	10	P-03816	
	100	100	75	10	P-03822	
125	100	75	14	P-16374		
	Диаметр (мм)	Длина (мм)	Код	Штук в упаковке		
	Адаптер для бурильной коронки SDS-max		220	P-16994	1	
	SDS-max		420	P-17005	1	
	Адаптер для бурильной коронки (при использовании с перфораторами SDS-plus, рекомендуемый диаметр коронки см. в инструкции к перфоратору)					
	SDS-plus		115	P-44367	1	
	Центрирующее сверло с коническим хвостовиком. Используется с коронками SDS-Max и с адаптерами SDS-Max					
	10	150 (конус 1:20)			P-14423	1
	11	120 (конус 1:20)			P-03838	
	Клин для демонтажа конусных соединений				P-03763	1
			140			

СХЕМА ИСПОЛЬЗОВАНИЯ



ПОЛЫЕ СВЕРЛИЛЬНЫЕ КОРОНКИ С ХВОСТОВИКОМ SDS-MAX

	Диаметр (мм)	Длина (мм)	Глубина (мм)	Число зубцов	Код	Штук в упаковке
	Твёрдосплавные буровые коронки Makita с системой крепления SDS-max для бетона, кирпича, природного камня. Используются в перфораторах более 5 кг., поставляются без центрирующего сверла.					
	50	290	75	6	P-64397	1
	68	290	75	8	P-64406	
	80	290	75	6	P-64412	
	100	550	75	8	P-25993	
	125	550	75	10	P-26004	
150	550	75	10	P-26010		
	Направляющий бур с коническим хвостовиком для коронок SDS-Max					
	11	120		конус 1:20	P-03838	1
	Клин круглый для демонтажа соединений					
			7,4		P-04042	1

СХЕМА ИСПОЛЬЗОВАНИЯ



ПРОЛОМНОЙ БУР

SDS-Max	Диаметр (мм)	Длина (мм)	Код	Штук в упаковке	
	Многорезцовые буры для бетона, природного камня, кирпича. Специальная конструкция направляющей и режущей части бура, позволяет эффективно удалять отходы бурения во время работы. Используется с перфораторами более 5 кг.				
	45	550	P-21901	1	
	45	990	P-21917		
	55	550	P-21923		
	55	310	P-64369		
	55	990	P-21939		
	65	310	P-64375		
	65	550	P-21945		
	65	990	P-21951		
	80	310	P-64381		
	80	550	P-21967		
	80	990	P-21973		
	Проломной бур с резьбой	Многорезцовые сменные проломные буры. Для бурения бетона, природного камня, кирпича. Адаптер поставляется отдельно.			
35		150	P-04008		1
40		150	P-03844		
45		150	P-14439		
50		150	P-03850		
55		150	P-04014		
60		150	P-04020		
68		150	P-03866		
80		150	P-03872		
90		150	P-04036		
Адаптер SDS-Max для проломного бура	Длина (мм)	Код	Штук в упаковке		
	195	P-03888	1		
Удлинитель для проломных буров	Длина (мм)	Код	Штук в упаковке		
	280	P-03925	1		
Резьбовая шпилька	Длина (мм)	Код	Штук в упаковке		
	64	P-03931	1		

СХЕМА ИСПОЛЬЗОВАНИЯ

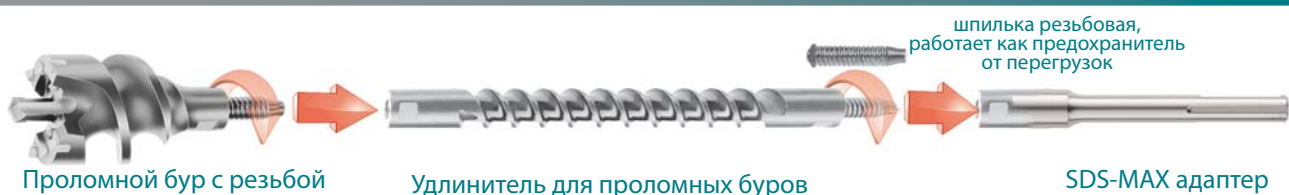

- ПЕРФОРАТОРЫ И ОТБОЙНЫЕ МОЛОТКИ
- СЕТЕВЫЕ ДРЕЛИ
- ШРУПОВЕРТЫ И ГАЙКОВЕРТЫ
- ОТРЕЗНЫЕ И ШЛИФОВАЛЬНЫЕ МАШИНЫ
- ПILЫ И ЛОБЗИКИ
- ПОЛИРОВАЛЬНЫЕ И ШЛИФОВАЛЬНЫЕ МАШИНЫ
- ТРИММЕРЫ И ФРЕЗЕРЫ
- РУБАНКИ
- НОЖНИЦЫ ПО МЕТАЛЛУ
- АККУМУЛЯТОРНЫЕ ИНСТРУМЕНТЫ
- ДРУГИЕ ИНСТРУМЕНТЫ

ДОЛОТО SDS-PLUS

Изображение	Длина (мм)		Код	Штук в упаковке
	Длина (мм)	Ширина (мм)		
	Пикообразное долото			
	250		D-08713	1
	250 (шестигранный стержень)		P-05505	
	250 (круглый стержень)		P-25068	
400		D-19015		
	Плоское долото			
	200	20	P-25074	1
	250	20	D-08729	
	250	20	P-05511	
	400	20	D-19021	
	250	40	D-08735	
	200	40	P-05527	
215	50	D-25616		
	Плоское самозатачивающееся долото			
	300	50	B-14021	1
	Лопатчатое самозатачивающееся долото			
	350	50	B-14015	1
	Желобчатое долото			
	240	22	P-25080	1
	250	22	P-05533	
250	22	P-24963		
	Стамески			
	170	20	P-25105	1
170	30	P-25111		
	Широкое изогнутое долото			
	200	50	P-24941	1
250	60	P-24957		

ДОЛОТО SDS-MAX

	Пикообразное долото			
	280		P-16237	1
	300		D-34176	
	400		P-16243	
	400		D-34182	
	600		P-16259	
600		D-34198		
	Пикообразное самозатачивающееся долото			
	400		B-10366	1
	Пикообразное самозатачивающееся долото			
	400		B-23064	1
	Плоское самозатачивающееся долото			
	40x260		B-14071	1
	Лопатчатое самозатачивающееся долото			
	60x250		B-14065	1
	Плоское долото			
	Длина (мм)	Ширина (мм)	Код	Штук в упаковке
	300	25	D-34207	1
	400	25	D-34213	
600	25	D-34229		
Плоское долото для разрушительных работ на строительстве и демонтажных работ.				
	280	24	P-16265	1
	400	24	P-16271	
	600	24	P-16287	
	Лопаточное долото			
	Длина (мм)	Ширина (мм)	Код	Штук в упаковке
400	100	P-23721	1	
	Широкое долото			
	Длина (мм)	Ширина (мм)	Код	Штук в упаковке
	300	80	P-16318	1
	300	80	D-34241	
	300	50	P-16324	
360	50	P-16302		
400	50	D-34235		
	Желобчатое долото			
	Длина (мм)	Ширина (мм)	Код	Штук в упаковке
300	26	P-16293	1	
	Канальное долото с направляющими			
	380	35	P-16330	1
	Отбойная пластина			
	Длина (мм)	Ширина (мм)	Код	Штук в упаковке
220	12	P-16352	1	
	Зубчатая пластина			
	60	60	P-03947	1

ПЕРФОРАТОРЫ
И ОТБОЙНЫЕ
МОЛОТКИ

СЕТВЫЕ ДРЕЛИ

 ШРУРПОВЕРТЫ
И ГАЙКОВЕРТЫ

 ОТРЕЗНЫЕ
И ШЛИФОВАЛЬНЫЕ
МАШИНЫ

 ПИЛЫ
И ЛОБЗИКИ

 ПОЛИРОВАТЕЛЬНЫЕ
И ШЛИФОВАЛЬНЫЕ
МАШИНЫ

 ТРИММЕРЫ
И ФРЕЗЕРЫ

РУБАНКИ

 НОЖНИЦЫ
ПО МЕТАЛЛУ

 АККУМУЛЯТОРНЫЕ
ИНСТРУМЕНТЫ

 ДРУГИЕ
ИНСТРУМЕНТЫ

 САДОВЫЙ
ИНСТРУМЕНТ

ДОЛОТО МАКИТА С ШЕСТИГРАННЫМ КРЕПЛЕНИЕМ 30ММ

Пикообразное долото	Длина (мм)		Код	Штук в упаковке
	Пикообразное долото для строительных и демонтажных работ.			
	400		D-15285	1
	400		P-05549	
	700		P-05561	
1000		P-05577		
Плоское долото	Длина (мм)	Ширина (мм)	Код	Штук в упаковке
	400	30	D-15300	1
	400	32	P-13502	
	400	32	P-13487	
	700	32	P-05583	
Широкое долото	Длина (мм)	Ширина (мм)	Код	Штук в упаковке
	Широкое долото для удаления большого количества материала.			
	400	115	P-13493	1
	400	115	P-13518	1
	310	75	D-23868	1
Лопаточное долото	Длина (мм)	Ширина (мм)	Код	Штук в упаковке
	Лопаточное долото для HM1304.			
	400	125	P-05555	1
	Лопаточное долото для HM1400.			
	400	125	P-05608	1

ДОЛОТО МАКИТА С ШЕСТИГРАННЫМ КРЕПЛЕНИЕМ 28,6ММ

Пикообразное долото	Длина (мм)		Код	Штук в упаковке
	Пикообразное долото для строительных и демонтажных работ.			
	400		P-05692	1
	410		D-17631	
	510		D-17675	
		D-17675		
Плоское долото	Длина (мм)	Ширина (мм)	Код	Штук в упаковке
	Плоское долото для выполнения строительных работ.			
	400	29	P-05723	1
	410	28	D-17647	
	410	75	D-29228	
	510	28	D-17681	
		D-17681		
Широкое долото	Длина (мм)	Ширина (мм)	Код	Штук в упаковке
	Широкое долото для удаления большого количества материала.			
	400	80	P-05701	1
	400	125	P-05717	
		P-05717		

АКСЕССУАРЫ ДЛЯ ПЕРФОРАТОРОВ И ОТБОЙНЫХ МОЛОТКОВ

Боковые рукоятки	Для модели:	Код	Штук в упаковке
	HR2050, HR2051, HR2070, HR2071, HR2010, HR2020, HR2432, HR2440, HR2445, HR2450, HR2455	153503-4	1
	BHR202, BHR242, BHR243, BHR261, BHR262, HP1230, HR1830, HR2230, HR2460, HR2470, HR2475, HR2800, HR2810, HR2811	158057-6	
	HR1620, HR1621, HR1630, HR1631	152489-9	
	HM1400	273423-7	
	HM0870C, HM0871C, HR3000C, HR3530, HR3540C, HR3541FC, HR4000C, HR4001C, HR4002, HR4010C, HR4011C, HR4030C, HR4041C, HR4500C, HR4501C, HR4510C, HR4511C, HR5001C, HR5201C, HR5210C, HR5211C	158131-0	
8406, 8406C	273472-4		
Боковые рукоятки с хомутом	Для модели:	Код	Штук в упаковке
	HR2432, HR2445, HR2450, HR2455	135302-6	1
	HR3200, HR3210	135197-7	
	HR3540, HR3541, HR4001, HR4010, HR4011, HR4501, HR4510, HR4511	135209-6	
	HR5001	134881-1	
	HR5201, HR5210, HR5211	135380-6	
	HM0870C, HM0871C	135332-7	
	HM1111C, HM1101C	135413-7	
D-образные боковые рукоятки	Для модели:	Код	Штук в упаковке
	HM1100/C, HM1200/B, HM1130/C, HM1140C, HM1211B, HM0870C, HM0871C	134909-5	1
	HM1202C, HM1242C, HR5201C, HR5210C, HR5211C	135269-8	
	HM1111C, HM1101C, HR3540C, HR3541FC, HR4001C, HR4002, HR4010C, HR4011C, HR4040C, HR4501C, HR4510C, HR4511C	134890-0	
	HR5000, HR5000K	134887-9	

Патроны		Для моделей	Код	Штук в упаковке
	SDS-Plus патрон	BHR243, BHR262T, HR2470T/FT, HR2810T, HR2811FT, HR2300T, HR2610T, HR2611FT	194080-7	1
	Быстросменный быстрозажимной патрон	HR2450FT, HR2470FT, HR2811FT, HR2611FT	194079-2	
	SDS-Plus патрон	HR3210FCT	125420-8	
	Быстросменный быстрозажимной патрон	HR3210FCT	194568-7	

Адаптеры		Код	Штук в упаковке
	Адаптер SDS-Plus. Кулачковый патрон (максимальный диаметр хвостовика сверла 13 мм). Патронный ключ в комплекте.	194041-7	1
	Адаптер SDS-Max. Быстрозажимной патрон (максимальный диаметр хвостовика сверла 13 мм).	122829-5	
	Кулачковый патрон (максимальный диаметр хвостовика сверла 13 мм).	192877-8	
	Патронный ключ.	763432-9	
	SDS-Plus хвостовик для кулачкового патрона (винт М6х22 в комплекте)	D-14093	
	Адаптер SDS-Max -> SDS-Plus (220 мм)	P-17027	
	Адаптер SDS-Max/SDS-Max	P-53914	
	Вал удлинитель SDS-Max 750мм	P-53936	
	Вал удлинитель SDS-Max 1100мм	P-53942	

Комплекты для удаления пыли при помощи пылесоса	Для моделей	Код	Штук в упаковке
	BHR202, HR1830/F, HR2470, HR2800	193472-7	1
	BHR200, HR160D, HR2010, HR2400, HR2410, HR2450	192176-8	

Противопылевая насадка, предотвращающий попадание пыли в ствольную часть.		Код	Штук в упаковке
	Для буров 8-12 мм.	421342-3	1
	Для буров 10-18 мм.	421664-1	

Комплекты для удаления пыли	Для моделей	Код	Штук в упаковке
	HR4011C, HR4010C, HR4001C, HR4511C, HR4510C, HR4501C, HR4002	196074-8	1

Пылесборник в сборе	Для моделей		Код	Штук в упаковке
	BHR242, HR2611F, HR2610, HR2601, HR2600, HR2300		195173-3	1
	BHR243, HR2611FT, HR2610T, HR2310T		195180-6	

Пылесборный мешок	Для моделей	Код	Штук в упаковке
	HR2432	122708-7	1

Ограничитель глубины	Диаметр (мм)	Длина (мм)	Код	Штук в упаковке
	6	250	122576-8	1
	6	220	321144-6	
	8	330	322213-6	

Пылесборник "ПРУЖИНА"	Описание	Для моделей	Код	Штук в упаковке
	Пылесборник "Пружина"		194580-7	1
	Основание для 194580-7	HR1830	194581-5	
		HR2470, HR2450, HR2475, HR2455	194582-3	
		HR2460	194583-1	

Смазка для редуктора	Код	Штук в упаковке
	P-08361	1

Смазка	Описание	Объем	Код
	Смазка для перфораторов и отбойных молотков	30 г	181490-7
	Смазка для перфораторов и отбойных молотков 18-24 мм	30 г	183477-5
	Смазка для хвостовиков буров	100 г	196804-7
	Смазка для хвостовиков буров	100 мл	194683-7

Ремкомплекты	Для модели	Код	Штук в упаковке	
	HK0500	193397-5	1	
	HK1820/L	195194-5		
	HM0860C	195204-8		
	HM0870C, HM0871C	195113-1		
	HM1100/C	193243-2		
	HM1101C, HM1111C	195260-8		
	HM1202/C	193391-7		
	HM1203C, HM1213C, HM1214C	195114-9		
	HM1304/B	195201-4		
	HM1307C, HM1307CB, HM1317C, HM1317CB	195103-4		
	HM1400	193399-1		
	HM1800	193402-8		
	HM1801, HM1810	195205-6		
	HR1830/F	195198-7		
	HR2010	193395-9		
	HR2300, HR2310T, HR2600, HR2601, HR2610/T, HR2611F/FT	195105-0		
	HR2020, HR2021, HR2022, HR2440/F, HR2441, HR2442, HR2445, HR2450/F, HR2451, HR2452, HR2453, HR2455	193606-2		
	HR2800, HR2810/T, HR2811F/FT	195206-4		
		HR2400		193386-0
		HR2230, HR2460/F, HR2470/F/FT/T		195263-2
	HR3000C	193390-9		
	HR3200C, HR3210C, HR3210FCT	195199-5		
	HR3540C, HR3541FC	195192-9		
	HR4001C, HR4002, HR4010C, HR4011C	195195-3		
	HR4030C	195207-2		
	HR4041C	195209-8		
	HR4501C, HR4510C, HR4511C	195210-3		
	HR5001C	193392-5		
	HR5201C, HR5210C, HR5211C	195191-1		
	HR4000C	193283-0		
	HR4500C	193407-8		
	HR1830	188389-7		
	HR4501/10/11C	188581-5		
	BHR261	195189-8		
	BHR202/241	195193-7		
	BHR162	195208-0		
	MT870	195795-9		

Транспортная тележка	Для моделей	Код	Штук в упаковке
	HM1801/10	D-54972	1

ПЕРФОРАТОРЫ И ОТБОЙНЫЕ МОЛОТКИ

СЕТЕВЫЕ ДРЕЛИ

ШУРУПОВЕРТЫ И ГАЙКОВЕРТЫ

ОТРЕЗНЫЕ И ШЛИФОВАЛЬНЫЕ МАШИНЫ

ПИЛЫ И ЛОБЗИКИ

ПОЛИРОВАЛЬНЫЕ И ШЛИФОВАЛЬНЫЕ МАШИНЫ

ТРИММЕРЫ И ФРЕЗЕРЫ

РУБАНКИ

НОЖНИЦЫ ПО МЕТАЛЛУ

АККУМУЛЯТОРНЫЕ ИНСТРУМЕНТЫ

ДРУГИЕ ИНСТРУМЕНТЫ

САДОВЫЙ ИНСТРУМЕНТ



СЕТЕВЫЕ ДРЕЛИ

Makita[®]

Двойная защитная изоляция



Электронная регулировка числа оборотов



Электронная система стабилизации



Лампа точечной подсветки



Ограничение пускового тока (плавный пуск)



Реверс



Механическая 2-х ступенчатая передача



Механическая 3-х ступенчатая передача



Электронная 2-х ступенчатая передача



Электрический тормоз двигателя



Расцепляющая муфта



Быстрозажимной патрон



Чемодан



Ударная дрель

HP1620/HP1620K/ HP1621F 16 мм

419 Вт



Два режима работы: сверление и сверление с ударом. Новая система реверса продлевает срок службы угольных щёток, сохраняет мощность при работе в режиме реверса. Конструкция корпуса дрели позволяет удобно держать её одной рукой при выполнении сложных потолочных работ. Удобный большой курковый выключатель.

HP1620K: поставляется с чемоданом.
HP1621F: поставляется с быстрозажимным патроном



Потребляемая мощность	650 Вт
Диаметр сверления:	Бетон: 16 мм Сталь: 13 мм Дерево: 30 мм
Частота ударов:	0-44800 мин ⁻¹
Частота холостого хода:	0-2800 мин ⁻¹
Габаритная длина	303 мм
Сетевой шнур	2,0 м
Масса	2,0 кг

СТАНДАРТНАЯ КОМПЛЕКТАЦИЯ: Боковая рукоятка, ключ для кулачкового патрона, кулачковый патрон, ограничитель глубины сверления, чемодан (только для HP1620K)

Ударная дрель

HP1630/HP1631 /K 16 мм

419 Вт



Два режима работы: сверление и сверление с ударом. Прочная алюминиевая крышка корпуса редуктора. Конструкция корпуса дрели позволяет удобно держать её одной рукой при выполнении сложных потолочных работ. Удобный большой курковый выключатель.

HP1630K: поставляется с чемоданом.
HP1631K: поставляется с чемоданом.



Потребляемая мощность	710 Вт
Диаметр сверления:	Бетон: 16 мм Сталь: 13 мм Дерево: 30 мм
Частота ударов:	0-48000 мин ⁻¹
Частота холостого хода:	0-3200 мин ⁻¹
Габаритная длина	296 мм
Сетевой шнур	2,0 м
Масса	2,1/2,0 кг

СТАНДАРТНАЯ КОМПЛЕКТАЦИЯ: Боковая рукоятка, ключ для кулачкового патрона (только для HP1630/K), ограничитель глубины сверления, чемодан (только для HP1630K, HP1631K)

Ударная дрель

HP1640/HP1640K 16 мм

419 Вт



Два режима работы: сверление и сверление с ударом. Новая система реверса продлевает срок службы угольных щёток, сохраняет мощность при работе в режиме реверса. Конструкция корпуса дрели позволяет удобно держать её одной рукой при выполнении сложных потолочных работ. Удобный большой курковый выключатель.

HP1640K: поставляется с чемоданом.



Потребляемая мощность	680 Вт
Диаметр сверления:	Бетон: 16 мм Сталь: 13 мм Дерево: 30 мм
Частота ударов:	0-44800 мин ⁻¹
Частота холостого хода:	0-2800 мин ⁻¹
Габаритная длина	296 мм
Сетевой шнур	2,0 м
Масса	2,0 кг

СТАНДАРТНАЯ КОМПЛЕКТАЦИЯ: Боковая рукоятка, ключ для кулачкового патрона, кулачковый патрон, ограничитель глубины сверления, чемодан (только для HP1640K)

Ударная дрель

HP1641F/ HP1641FK 16 мм

419 Вт



Два режима работы: сверление и сверление с ударом. Новая система реверса продлевает срок службы угольных щёток, сохраняет мощность при работе в режиме реверса. Конструкция корпуса дрели позволяет удобно держать её одной рукой при выполнении сложных потолочных работ. Быстрозажимной патрон. Лампа точечной подсветки.

HP1641FK: поставляется с чемоданом.



Потребляемая мощность	680 Вт
Диаметр сверления:	Бетон: 16 мм Сталь: 13 мм Дерево: 30 мм
Частота ударов:	0-44800 мин ⁻¹
Частота холостого хода:	0-2800 мин ⁻¹
Габаритная длина	303 мм
Сетевой шнур	2,0 м
Масса	2,0 кг

СТАНДАРТНАЯ КОМПЛЕКТАЦИЯ: Боковая рукоятка, быстрозажимной патрон, ограничитель глубины сверления

Двухскоростная ударная дрель

HP2030/HP2031 20 мм

419 Вт



Электронная регулировка числа оборотов. Новая удобная эргономичная форма корпуса. Рукоятка с демпфированием отдачи инструмента для уменьшения вибрации в процессе работы. Отключение удара. Механическое переключение двух скоростей вращения.

HP2031: поставляется с быстрозажимным металлическим патроном



Потребляемая мощность	710 Вт
Диаметр сверления:	Бетон 1 скорость: 20 мм Бетон 2 скорость: 13 мм Сталь 1 скорость: 13 мм Сталь 2 скорость: 8 мм Дерево 1 скорость: 40 мм Дерево 2 скорость: 25 мм
Частота ударов:	1 ск.: 0-9400 мин ⁻¹ 2 ск.: 0-32000 мин ⁻¹
Частота холостого хода:	1 ск.: 0-850 мин ⁻¹ 2 ск.: 0-2900 мин ⁻¹
Габаритная длина	372 мм
Сетевой шнур	2,5 м
Масса	2,5 кг

СТАНДАРТНАЯ КОМПЛЕКТАЦИЯ: Боковая рукоятка, ключ для кулачкового патрона, ограничитель глубины сверления, чемодан; HP2031: быстрозажимной патрон; HP2030: кулачковый патрон

ПЕРФОРАТОРЫ И ОТБОЙНЫЕ МОЛОТКИ

СЕТЕВЫЕ ДРЕЛИ

ШУРУПОВЕРТЫ И ГАЙКОВЕРТЫ

ОТРЕЗНЫЕ И ШЛИФОВАЛЬНЫЕ МАШИНЫ

ПЛИЛЫ И ЛОБЗИКИ

ПОЛИРОВАТЕЛЬНЫЕ И ШЛИФОВАЛЬНЫЕ МАШИНЫ

ТРИММЕРЫ И ФРЕЗЕРЫ

РУБАНИКИ

НОЖИЦЫ ПО МЕТАЛЛУ

АККУМУЛЯТОРНЫЕ ИНСТРУМЕНТЫ

ДРУГИЕ ИНСТРУМЕНТЫ

САДОВЫЙ ИНСТРУМЕНТ

Двухскоростная ударная дрель

HP2032/ HP2033

20 мм

419



HP2033: Быстрозажимной патрон.

Металлический корпус редуктора, обеспечивает надёжность и длительный срок службы инструмента. Ударопрочная рукоятка со встроенным резиновым амортизатором, отлично обтекает ладонь руки.



Потребляемая мощность	720 Вт
Диаметр сверления:	Бетон: 20 мм
	Сталь 1 скорость : 13 мм
	Сталь 2 скорость : 8 мм
	Дерево 1 скорость: 40 мм
	Дерево 2 скорость : 25 мм
Частота ударов:	1 ск.: 0-9400 мин ⁻¹
	2 ск.: 0-32000 мин ⁻¹
Частота холостого хода:	1 ск.: 0-850 мин ⁻¹
	2 ск.: 0-2900 мин ⁻¹
Габаритная длина	370/368 мм
Сетевой шнур	2,5 м
Масса	2,5 кг

СТАНДАРТНАЯ КОМПЛЕКТАЦИЯ: Боковая рукоятка, ключ для кулачкового патрона (HP2302), ограничитель глубины сверления, чемодан

Двухскоростная ударная дрель

HP2050 HP2051 HP2051F

20 мм

419

HP2051/F: Быстрозажимной патрон.
HP2051F: Лампа точечной подсветки.

Узкий и компактный корпус имеет прочный металлический кожух редуктора. Сверхнизкий уровень вибраций. Два режима работы: сверление и сверление с ударом. Расцепляющая муфта останавливает вращение сверла, при его заклинивании.



Потребляемая мощность	720 Вт
Диаметр сверления:	Бетон: 20 мм
	Сталь 1 скорость : 13 мм
	Сталь 2 скорость : 8 мм
	Дерево 1 скорость: 40 мм
	Дерево 2 скорость : 25 мм
Частота ударов:	1 ск.: 0-24000 мин ⁻¹
	2 ск.: 0-58000 мин ⁻¹
Частота холостого хода:	1 ск.: 0-1200 мин ⁻¹
	2 ск.: 0-2900 мин ⁻¹
Габаритная длина	362 мм
Сетевой шнур	2,5 м
Масса	2,5 кг

СТАНДАРТНАЯ КОМПЛЕКТАЦИЯ: Боковая рукоятка, ключ для кулачкового патрона (HP2050), ограничитель глубины сверления, чемодан

Двухскоростная ударная дрель

HP2070/HP2070F

20 мм

419



HP2070F: лампа точечной подсветки.

Мощный мотор (1010 Вт), узкий и компактный корпус. Два режима работы: сверление и сверление с ударом. Расцепляющая муфта останавливает вращение сверла, при его заклинивании. Новая система реверса продлевает срок службы угольных щёток, сохраняет мощность при работе в режиме реверса.



Потребляемая мощность	1010 Вт
Диаметр сверления:	Бетон: 20 мм
	Сталь 1 скорость : 16 мм
	Сталь 2 скорость : 8 мм
	Дерево 1 скорость: 40 мм
	Дерево 2 скорость : 25 мм
Частота ударов:	1 скорость 0-24000 мин ⁻¹
	2 скорость: 0-58000 мин ⁻¹
Частота холостого хода:	1 скорость: 0-1200 мин ⁻¹
	2 скорость: 0-2900 мин ⁻¹
Габаритная длина	362 мм
Сетевой шнур	2,5 м
Масса	2,6 кг

СТАНДАРТНАЯ КОМПЛЕКТАЦИЯ: Боковая рукоятка, ключ для кулачкового патрона, кулачковый патрон, ограничитель глубины сверления, чемодан

Двухскоростная ударная дрель

HP2071/HP2071F

20 мм

419



HP2071F: лампа точечной подсветки.

Мощный мотор (1010 Вт), узкий и компактный корпус. Два режима работы: сверление и сверление с ударом. Расцепляющая муфта останавливает вращение сверла при его заклинивании. Новая система реверса продлевает срок службы угольных щёток, сохраняет мощность при работе в режиме реверса. Быстрозажимной патрон. HP2071F: лампа точечной подсветки.



Потребляемая мощность	1010 Вт
Диаметр сверления:	Бетон: 20 мм
	Сталь 1 скорость : 16 мм
	Сталь 2 скорость : 8 мм
	Дерево 1 скорость: 40 мм
	Дерево 2 скорость : 25 мм
Частота ударов:	1 скорость 0-24000 мин ⁻¹
	2 скорость: 0-58000 мин ⁻¹
Частота холостого хода:	1 скорость: 0-1200 мин ⁻¹
	2 скорость: 0-2900 мин ⁻¹
Габаритная длина	362 мм
Сетевой шнур	2,5 м
Масса	2,6 кг

СТАНДАРТНАЯ КОМПЛЕКТАЦИЯ: Боковая рукоятка, ограничитель глубины сверления, быстрозажимной патрон, чемодан

Ударная дрель

8406

106



Дрель с мощным двигателем (850 Вт) для быстрого сверления железобетонных и кирпичных конструкций. Расцепляющая муфта останавливает вращение сверла при его заклинивании.



Потребляемая мощность	850 Вт
Диаметр сверления:	Бетон (алмазная коронка): 150 мм сух.
	Бетон (бур): 20 мм
	Сталь: 13 мм
	Дерево: 30 мм
Частота ударов:	0-22500 мин ⁻¹
Частота холостого хода:	0-1500 мин ⁻¹
Габаритная длина	400 мм
Сетевой шнур	2,5 м
Масса	3,7 кг

СТАНДАРТНАЯ КОМПЛЕКТАЦИЯ: Ключ для кулачкового патрона, кулачковый патрон, чемодан

Двухскоростная ударная дрель

8406C

253 мм



Дрель с мощным двигателем (1400 Вт) для быстрого сверления железобетонных и кирпичных конструкций. Расцепляющая муфта останавливает вращение сверла при его заклинивании. Электронный контроль скорости.



Потребляемая мощность	1400 Вт
Диаметр сверления:	Бетон (алмазная коронка): 152 мм сух. Бетон (бур): 20 мм Сталь: 13 мм Дерево: 35 мм
Частота ударов:	1 ск.: 14400-32000 мин ⁻¹ 2 ск.: 28800-64000 мин ⁻¹
Частота холостого хода:	1 ск.: 900-2000 мин ⁻¹ 2 ск.: 1800-4000 мин ⁻¹
Габаритная длина	455 мм
Масса	4,4 кг

СТАНДАРТНАЯ КОМПЛЕКТАЦИЯ: Боковая рукоятка, ключ для кулачкового патрона, кулачковый патрон, ограничитель глубины сверления, чемодан

Высокоскоростная дрель

DP2010/ DP2011

6.5 мм

419 мм



Очень легкая и компактная дрель. Удобная эргономичная резинированная ручка. Удобный большой курковый выключатель.



Потребляемая мощность:	370 Вт
Диаметр сверления:	Сталь: 6,5 мм Дерево: 15 мм
Частота холостого хода:	0-4200 мин ⁻¹
Макс. диаметр хвостовика сверла:	6,5 мм
Габаритные размеры (ДхШхВ):	209x64x75/222x64x75 мм
Сетевой шнур:	2,0 м
Масса:	1,0/1,1 кг

DP2011: Быстрозажимной патрон

СТАНДАРТНАЯ КОМПЛЕКТАЦИЯ: Ограничитель глубины сверления, патронный ключ (для DP2010)

Дрель

6408

10 мм

419 мм



Регулировка частоты вращения (0-2500 мин⁻¹) для работы с разными материалами. Конструкция корпуса дрели позволяет удобно держать её одной рукой при выполнении сложных потолочных работ. Низкий уровень шума для более тихой работы. Быстрозажимной патрон.



Потребляемая мощность	530 Вт
Диаметр сверления:	Сталь: 10 мм Дерево: 25 мм
Частота холостого хода:	0-2500 мин ⁻¹
Габаритная длина	261 мм
Сетевой шнур	2,5 м
Масса	1,5 кг

СТАНДАРТНАЯ КОМПЛЕКТАЦИЯ:

Дрель

6413

10 мм

64 мм



Оптимально рассчитан для сверления небольших отверстий в дереве. Благодаря расположению руки на одной линии с патроном, сверление стало ещё удобнее и более точным.



Потребляемая мощность	450 Вт
Диаметр сверления:	Сталь: 10 мм Дерево: 25 мм
Частота холостого хода:	0-3000 мин ⁻¹
Габаритная длина	234 мм
Сетевой шнур	2,0 м
Масса	1,3 кг

СТАНДАРТНАЯ КОМПЛЕКТАЦИЯ: Быстрозажимной патрон

Дрель

6501

6,5 мм

70 мм



Ограничитель глубины, для сверления отверстий одинакового размера. Высокое число оборотов (4500 мин⁻¹) идеально для быстрого сверления мелких отверстий. Компактный корпус при массе всего 0,9 кг, обеспечивает непревзойдённое удобство в работе.



Потребляемая мощность	230 Вт
Диаметр сверления:	Сталь: 6,5 мм Дерево: 9 мм
Частота холостого хода:	4500 мин ⁻¹
Габаритная длина	206 мм
Сетевой шнур	2,0 м
Масса	0,9 кг

СТАНДАРТНАЯ КОМПЛЕКТАЦИЯ: Кулачковый патрон 6,5 мм, ключ для кулачкового патрона, ограничитель глубины сверления

ПЕРФОРАТОРЫ И ОТБОЙНЫЕ МОЛОТКИ

СЕТЕВЫЕ ДРЕЛИ

ШУРУПОВЕРТЫ И ГАЙКОВЕРТЫ

ОТРЕЗНЫЕ И ШЛИФОВАЛЬНЫЕ МАШИНЫ

ПЛИЛЫ И ЛОБЗИКИ

ПОЛИРОВАТЕЛЬНЫЕ И ШЛИФОВАЛЬНЫЕ МАШИНЫ

ТРИММЕРЫ И ФРЕЗЕРЫ

РУБАНИКИ

НОЖИЦЫ ПО МЕТАЛЛУ

АККУМУЛЯТОРНЫЕ ИНСТРУМЕНТЫ

ДРУГИЕ ИНСТРУМЕНТЫ

САДОВЫЙ ИНСТРУМЕНТ

Дрель

6510LVR

10 мм

64



Двухступенчатый редуктор обеспечивает эффективную передачу мощности. Быстрозажимной патрон позволяет быстро менять сверла.



СТАНДАРТНАЯ КОМПЛЕКТАЦИЯ: Быстрозажимной патрон

Потребляемая мощность	330 Вт
Диаметр сверления:	Сталь: 10 мм Дерево: 18 мм
Частота холостого хода:	0-1050 мин ⁻¹
Габаритная длина	242 мм
Сетевой шнур	2,5 м
Масса	1,4 кг

Дрель

DP3003 / DP4001 / DP4003

419



Сверхмощный мотор обеспечивает самый высокий крутящий момент среди дрелей данного класса. Прочный алюминиевый корпус мотора обеспечивает повышенную надёжность. Эргономичная конструкция и мягкая накладка на рукоятке для лучшего контроля инструмента. Съёмное поясное крепление. Быстрозажимной патрон.



СТАНДАРТНАЯ КОМПЛЕКТАЦИЯ: Боковая рукоятка, быстрозажимной патрон

Потребляемая мощность	750 Вт
Диаметр сверления:	Сталь: 10/13/13 мм Дерево: 32/38/38 мм
Частота холостого хода:	0-1200 / 0-900/ 0-600 мин ⁻¹
Габаритная длина	296/308/308 мм
Сетевой шнур	2,5 м
Масса	2,2/2,4/2,5 кг

Двухскоростная дрель

DP4010 / DP4011

13 мм

419



Узкий и компактный корпус имеет прочный металлический кожух редуктора. Сверхнизкий уровень вибраций. Две скорости вращения шпинделя. Скорость двигателя регулируется нажатием кнопки. Расцепляющая муфта останавливает вращение сверла, при его заклинивании. Патрон зажимающийся с помощью

ключа, усиленный для промышленного применения.
DP4011: поставляется с быстрозажимным патроном.



СТАНДАРТНАЯ КОМПЛЕКТАЦИЯ: Боковая рукоятка, ключ для кулачкового патрона (для DP4010), кулачковый патрон, ограничитель глубины сверления

Потребляемая мощность	720 Вт
Диаметр сверления:	Сталь 1 скорость : 13 мм Сталь 2 скорость : 8 мм Дерево 1 скорость: 40 мм Дерево 2 скорость : 25 мм
Частота холостого хода:	1 ск.: 0-1200 мин ⁻¹ 2 ск.: 0-2900 мин ⁻¹
Габаритная длина	347 мм
Сетевой шнур	2,5 м
Масса	2,3 кг

Дрель

DP4700

13 мм

64



Высокопроизводительная профессиональная дрель для тяжёлых условий работы. Регулировка частоты вращения (0-550 мин⁻¹) - для различных условий работы. Лёгкий вес - всего 2 кг - облегчает работу. Усиленный промышленный патрон.



СТАНДАРТНАЯ КОМПЛЕКТАЦИЯ: Ключ для кулачкового патрона, боковая рукоятка

Потребляемая мощность	510 Вт
Диаметр сверления:	Сталь: 13 мм Дерево: 36 мм
Частота холостого хода:	0-550 мин ⁻¹
Габаритная длина	275 мм
Сетевой шнур	2,5 м
Масса	2,2 кг

Дрель

DS4010 / DS4011

13 мм

411



Мощный двигатель и понижающий число оборотов редуктор, увеличивают крутящий момент. D-образная рукоятка вращается на 360° для работы в разных положениях. Регулировка скорости вращения при помощи выключателя. Алюминиевый корпус редуктора. Обрезиненная рукоятка.

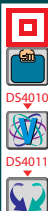

СТАНДАРТНАЯ КОМПЛЕКТАЦИЯ: Боковая рукоятка, кулачковый патрон, ключ для кулачкового патрона, чемодан

Потребляемая мощность	720 Вт
Диаметр сверления:	Сталь: 13 мм Дерево: 36 мм
Частота холостого хода:	DS4010: 0-600 мин ⁻¹ DS4011: 600 мин ⁻¹
Габаритная длина	340 мм
Сетевой шнур	2,5 м
Масса	2,8 кг

Угловая дрель

DA3010F/DA3011F

13 мм

419



Компактная и легкая угловая дрель. Высота головной части инструмента всего 79 мм. Выключатель оснащен роликом регулировки скорости, что позволяет начать работу с определенного уровня оборотов двигателя. Возможна установка боковой рукоятки.



Потребляемая мощность	450 Вт
Диаметр сверления:	Сталь: 10 мм Дерево: 25 мм
Частота холостого хода:	0-2400 мин ⁻¹
Габаритная длина	270 мм
Сетевой шнур	2,5 м
Масса	1,6 кг

DA3010F: поставляется с кулачковым патроном и ключом к нему.
DA3011F: поставляется с быстрозажимным патроном.

СТАНДАРТНАЯ КОМПЛЕКТАЦИЯ: боковая рукоятка

Двухскоростная угловая дрель

DA6301

100

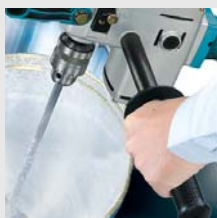

Расцепляющая муфта предотвращает рывок при заклинивании инструмента. Благодаря малому числу оборотов и высокому крутящему моменту отлично подходит для работ по завинчиванию и сверлению, требующих больших усилий, а так же для перемешивания густых и вязких материалов. Передняя рукоятка переставляется на 90°, что позволяет сверлить отверстия в углах 36 мм и угловых профилях. Механическое двухступенчатое переключение скоростей. Реверс.



Потребляемая мощность	810 Вт
Диаметр сверления:	Сталь: 13 мм Дерево: 36 мм
Частота холостого хода:	1 ск.: 300 мин ⁻¹ 2 ск.: 1200 мин ⁻¹
Габаритная длина	410 мм
Сетевой шнур	2,5 м
Масса	4,7 кг

сверлить отверстия в углах 36 мм и угловых профилях. Механическое двухступенчатое переключение скоростей. Реверс.

СТАНДАРТНАЯ КОМПЛЕКТАЦИЯ: Чемодан, кулачковый патрон, ключ для кулачкового патрона, боковая рукоятка

Четырёхскоростная дрель

6300-4

13 мм

51



4 скорости вращения (500/600/1100/1300 мин⁻¹) для сверления самых различных материалов. 2 рукоятки: - основная D-образная рукоятка и боковая. Ползунковые переключатели для лёгкого изменения скорости вращения. Промышленный патрон рассчитан на тяжёлые условия работы.



Потребляемая мощность	650 Вт
Диаметр сверления:	Сталь: 13 мм Дерево: 30 мм
Частота холостого хода:	500 / 600 / 1100 / 1300 мин ⁻¹
Габаритная длина	370 мм
Сетевой шнур	2,5 м
Масса	2,9 кг

СТАНДАРТНАЯ КОМПЛЕКТАЦИЯ: Боковая рукоятка, кулачковый патрон, ключ для кулачкового патрона

Дрель с алмазной коронкой

DBM130

для сухого сверления

EE80700019

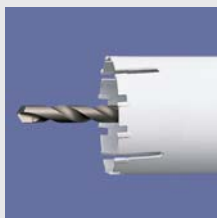

Предназначена для сухого сверления алмазной коронкой в тяжёлых условиях работы. Мощный (1700 Вт) мотор обеспечивает безударное и точное сверление кирпичной кладки.
- Оборудована механической безопасной муфтой и электронным ограничителем крутящего момента и регулятором скорости.



Потребляемая мощность	1700 Вт
Диаметр сверления:	
Кирпич (алмазная коронка):	132 мм
Бетон (алмазная коронка):	1 скорость: 132 мм 2 скорость: 70 мм
Шпиндель:	M18
Частота холостого хода:	1 ск.: 0-1000 мин ⁻¹ 2 ск.: 0-2000 мин ⁻¹
Масса	5,6 кг

СТАНДАРТНАЯ КОМПЛЕКТАЦИЯ: Боковая рукоятка, чемодан

Дрель с алмазной коронкой

DBM131

для сухого и мокрого сверления

EE80700019



Дрель для сухого и мокрого сверления с алмазной коронкой и мощным (1700 Вт) мотором обеспечивает безударное и точное сверление поверхностей из бетона и натурального камня. Электронный ограничитель крутящего момента и устройство контроля скорости для сохранения постоянной скорости даже под нагрузкой. Оборудована механической безопасной муфтой.



Потребляемая мощность	1700 Вт
Диаметр сверления:	
По кирпичу (алмазная коронка):	132 мм
Бетон (алмазная коронка):	1 скорость: 132 мм 2 скорость: 70 мм
Шпиндель:	M18
Частота холостого хода:	1 ск.: 0-800 мин ⁻¹ 2 ск.: 0-1570 мин ⁻¹
Масса	6,1 кг

СТАНДАРТНАЯ КОМПЛЕКТАЦИЯ: Боковая рукоятка, чемодан

ПЕРФОРАТОРЫ И ОТБОЙНЫЕ МОЛОТКИ

СЕТЕВЫЕ ДРЕЛИ

ШУРУПОВЕРТЫ И ГАЙКОВЕРТЫ

ОТРЕЗНЫЕ И ШЛИФОВАЛЬНЫЕ МАШИНЫ

ПИЛЫ И ЛОБЗИКИ

ПОЛИРОВАТЕЛЬНЫЕ И ШЛИФОВАЛЬНЫЕ МАШИНЫ

ТРИММЕРЫ И ФРЕЗЕРЫ

РУБАНКИ

НОЖНИЦЫ ПО МЕТАЛЛУ

АККУМУЛЯТОРНЫЕ ИНСТРУМЕНТЫ

ДРУГИЕ ИНСТРУМЕНТЫ

САДОВЫЙ ИНСТРУМЕНТ

Дрель с алмазной коронкой



Предназначена для сверления в бетоне, натуральном камне и каменной кладке сухим и мокрым способом. Оборудована механической 3-х ступенчатой коробкой передач. Может использоваться только вместе со стендом для алмазного сверления (P-54190). Посадка шпинделя 1 1/4"



DBM230

для сухого и мокрого сверления

EE80700019



СТАНДАРТНАЯ КОМПЛЕКТАЦИЯ: Стенд, устройство защитного отключения

Потребляемая мощность	2500 Вт			
Передача	Скорость без нагрузки	Скорость под нагрузкой	Максимальный диаметр сверления	
	• 390 мин ⁻¹	270 мин ⁻¹		230 мм
	•• 1040 мин ⁻¹	700 мин ⁻¹		100 мм
••• 1700 мин ⁻¹	1250 мин ⁻¹	60 мм		
Масса	11,2 кг			

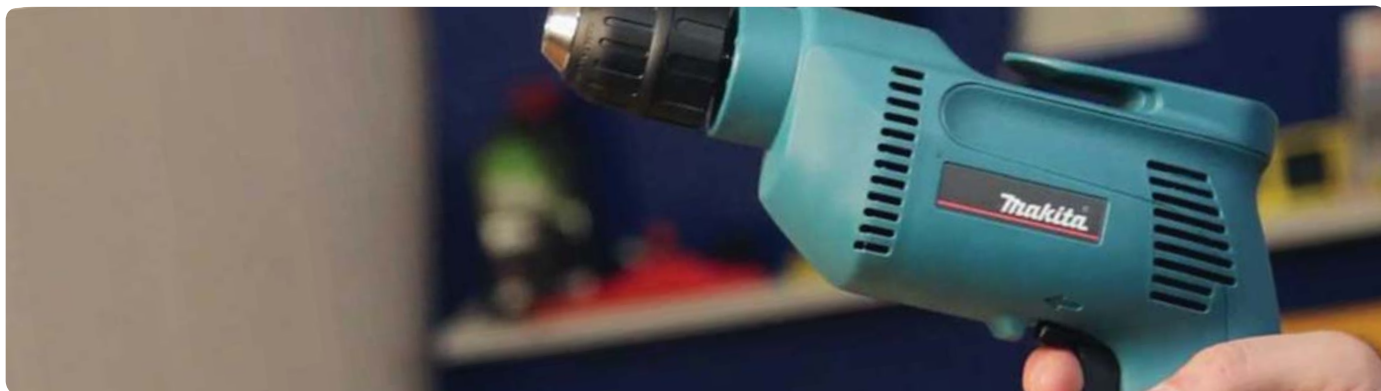

Миксер



Мощный мотор. Плавный пуск. Двойная изоляция для безопасной работы.



UT1305 / UT2204

НОВИНКА



СТАНДАРТНАЯ КОМПЛЕКТАЦИЯ: Боковая рукоятка, два ключа

Потребляемая мощность	850 Вт
Диаметр оснастки:	до 165/220 мм
Частота холостого хода:	1300 / 550 мин ⁻¹
Габаритные размеры	942x87x152 / 929x89x152 мм
Сетевой шнур	2,5 м
Масса	3,2/3,7 кг

Миксер



Мощный мотор. Плавный пуск. Электронная регулировка скорости. Двойная изоляция для безопасной работы.



UT1200 / UT1400

НОВИНКА



СТАНДАРТНАЯ КОМПЛЕКТАЦИЯ:

Потребляемая мощность	800/1300 Вт
Диаметр оснастки:	до 140 мм
Шпиндель:	M14
Частота холостого хода:	0-400 / 0-900 мин ⁻¹
Масса	3,2/5,2 кг

Миксер



Мощный мотор. Плавный пуск. 2-х скоростной редуктор. Электронная регулировка скорости. Двойная изоляция для безопасной работы.



UT1401 / UT1600

НОВИНКА



СТАНДАРТНАЯ КОМПЛЕКТАЦИЯ:

Потребляемая мощность	1300/1800 Вт
Диаметр оснастки:	до 140/180 мм
Шпиндель:	M14
Частота холостого хода UT1401:	1 ск.: 0-400 мин ⁻¹
	2 ск.: 0-730 мин ⁻¹
Частота холостого хода UT1600:	1 ск.: 0-440 мин ⁻¹
	2 ск.: 0-970 мин ⁻¹
Масса	5,5/7,1 кг

ПЕРФОРАТОРЫ
И ОТБОЙНЫЕ
МОЛОТКИ

СЕТЕВЫЕ ДРЕЛИ

ШУРУПОВЕРТЫ
И ТАЙКОВЕРТЫ

ОТРЕЗНЫЕ
И ШЛИФОВАЛЬНЫЕ
МАШИНЫ

ПИЛЫ
И ЛОБЗИКИ

ПОЛИРОВАЛЬНЫЕ
И ШЛИФОВАЛЬНЫЕ
МАШИНЫ

ТРИММЕРЫ
И ФРЕЗЕРЫ

РУБАНИКИ

НОЖНИЦЫ
ПО МЕТАЛЛУ

АККУМУЛЯТОРНЫЕ
ИНСТРУМЕНТЫ

ДРУГИЕ
ИНСТРУМЕНТЫ

САДОВЫЙ
ИНСТРУМЕНТ

ТИПЫ СВЕРЕЛ ПО МЕТАЛЛУ

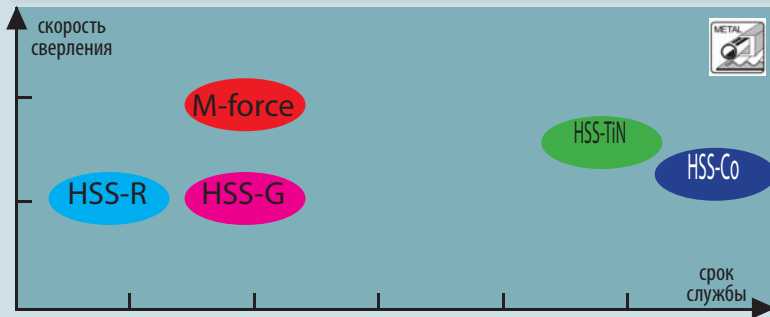

Тип сверла	Материал сверла	Способ изготовления	Геометрия	Поверхность	Хвостовик
HSS-R	HSS	Прокат	118°	Полировка, черная оксидная пленка	Цилиндрический
HSS-G	HSS	Фрезеровка	118°	Полировка	Цилиндрический
M-FORCE	HSS	Фрезеровка	M-тип	Титановое покрытие	Цилиндрический с тремя шлицами (от d5 мм)
HSS-TIN	HSS	Фрезеровка	135°	Титановое покрытие	Цилиндрический или шестигранный
HSS-CO	HSS-Co 5%	Фрезеровка	135°	Золотистое покрытие	Цилиндрический

ТИП ОБРАБАТЫВАЕМОГО МАТЕРИАЛА

● - рекомендуется
○ - приемлемо

Тип сверла	Дерево	Пластик	Металлы, не содержащие железо (например Никель, Цинк)	Листовая сталь	Чугун	Легированная сталь	Нержавеющая сталь
HSS-R	○	●		○	●		
HSS-G	○	●	●	●	●	●	○
M-FORCE	○	●	●	●	●	●	○
HSS-TIN	○	●	●	●	●	●	○
HSS-CO			○	○	●	●	●

МАТЕРИАЛ СВЕРЛА

HSS Быстрорежущая сталь

HSS-Co 5% Быстрорежущая сталь с 5% содержанием кобальта, повышает устойчивость к высоким температурам и уменьшает износ

СПОСОБ ИЗГОТОВЛЕНИЯ

Прокат. «Эконом» серия

Фрезеровка из цельного куска стали. Лучшие характеристики

ГЕОМЕТРИЯ

118°

Стандартная 118° заточка

135°

135° заточка для точного сверления, предотвращает уход сверла в сторону в начале сверления

M-force

Специальная форма сверла была разработана для более гладкого и быстрого сверления

ПОВЕРХНОСТЬ

Полировка

Золотистое защитное покрытие, предотвращает появление ржавчины

HSS-TIN: Покрытие нитридом титана, увеличивает более чем в 2,5 раза срок службы

ХВОСТОВИК

Цилиндрический

Цилиндр с 3 шлицами (лучше зажимается в патроне, по сравнению с обычным цилиндрическим)

шестигранный (возможно использование держателя бит для быстрой замены)

ТИПЫ СВЕРЕЛ ПО ДЕРЕВУ



Спиральное сверло

Снабжено центровочным наконечником, что позволяет точно просверлить отверстие. Заточенные спиральные и боковые резцы обеспечивают хороший, без трещин, результат сверления. Идеально годится для установки дюбелей.

Перьевое сверло

Предназначено для точного сверления отверстий большего диаметра. Шестигранный хвостовик сверла идеально вставляется в патрон. Эти сверла не очень подходят для аккумуляторных дрелей, так как требуют больших моментов вращения.

Сверло спираль Левиса

Широкая спираль сверла даёт очень эффективную возможность выхода стружки, независимо от того, сухая древесина или сырая.

Сверло Форстнера

Основное назначение – просверливание сквозных и глухих отверстий (например для монтажа мебельных петель) в различных породах древесины, а также материалах с покрытием.

ТИП ОБРАБАТЫВАЕМОГО МАТЕРИАЛА

Тип сверла	Твёрдая древесина	Древесина средней твёрдости	Мягкая древесина	Фанера	ДСП	Многослойные плиты	Гипсовые плиты	Пористый бетон
Спиральное сверло	●	●	●	●	●	●		
Плоское сверло	●	●	●	●	●	●	●	●
Сверло спираль Левиса	●	●	●					
Сверло Форстнера	●	●	●	●	●			

● - рекомендуется ● - приемлемо

АЛМАЗНОЕ СВЕРЛЕНИЕ

Для увеличения эффективности работы и меньшего износа коронки, при сверлении отверстий, применяется водяное охлаждение.

Внимание: наилучший результат может быть достигнут при оптимальной силе давления на инструмент.

Сухое бурение производится с помощью коронок "Dustec", данный вид коронок подходит для бурения мягкого бетона.



МОКРОЕ СВЕРЛЕНИЕ

DBM131,

1/2"
M18 внешний



1 1/4"

DBM230







ПЕРФОРАТОРЫ И ОТБОЙНЫЕ МОЛОТКИ
СЕТЕВЫЕ ДРЕЛИ
 ШУРУПОВЕРТЫ И ГАЙКОВЕРТЫ
 ОТРЕЗНЫЕ И ШЛИФОВАЛЬНЫЕ МАШИНЫ
 ПИЛЫ И ЛОБЗИКИ
 ПОЛИРОВАЛЬНЫЕ И ШЛИФОВАЛЬНЫЕ МАШИНЫ
 ТРИММЕРЫ И ФУРЕЗЕРЫ
 РУБАНКИ
 НОЖНИЦЫ ПО МЕТАЛЛУ
 АККУМУЛЯТОРНЫЕ ИНСТРУМЕНТЫ
 ДРУГИЕ ИНСТРУМЕНТЫ
 САДОВЫЙ ИНСТРУМЕНТ





СВЁРЛА ПО МЕТАЛЛУ

Свёрла M-force HSS	Диаметр, мм	Длина, мм	Код	Штук в упаковке
	2	49	D-29614	1
	2,5	57	D-29620	
	3	61	D-29636	
	3,2	65	D-37633	
	3,3	65	D-46626	
	3,5	70	D-29642	
	4	75	D-29658	
	4,2	75	D-37649	
	4,5	80	D-29664	
	5	86	D-29670	
	5,2	86	D-37655	
	5,5	93	D-29686	
	6	93	D-29692	
	6,5	101	D-29701	
	7	109	D-29717	
	7,5	109	D-29723	
	8	117	D-29739	
	8,5	117	D-29745	
	9	125	D-29751	
9,5	125	D-29767		
10	133	D-29773		
10,5	133	D-29789		
11	142	D-29795		
11,5	142	D-29804		
12	151	D-29810		
12,5	151	D-29826		
13	151	D-29832		

Свёрла HSS-TiN (в пластиковой тубе)	Диаметр, мм	Код	Штук в упаковке
	1	D-43240	10
	1,5	D-43256	10
	2	D-43262	10
	2,5	D-43278	10
	3	D-43284	10
	3,2	D-43290	10
	3,3	D-43309	10
	3,5	D-43315	10
	4	D-43321	10
	4,1	D-43337	10
	4,2	D-43343	10
	4,5	D-43359	10
	4,8	D-43365	10
	5	D-43371	10
	5,2	D-43387	10
	5,5	D-43393	10
	6	D-43402	10
	6,5	D-43418	10
	7	D-43424	10
	7,5	D-43430	10
	8	D-43446	10
	8,5	D-43452	10
	9	D-43468	10
9,5	D-43474	10	
10	D-43480	10	
10,5	D-43496	5	
11	D-43505	5	
11,5	D-43511	5	
12	D-43527	5	
12,5	D-43533	5	
13	D-43549	5	

Свёрла HSS-TiN с хвостовиком 1/4"	Диаметр, мм	Длина, мм	Код	Штук в упаковке
	2,5	78	D-46517	1
	3	81	D-14928	
	3,2	85	D-14934	
	3,3	85	D-16081	
	4	95	D-14940	
	4,1	95	D-16483	
	4,2	95	D-14956	
	5	106	D-14962	
	5,2	102	D-46523	
	6	113	D-14978	
	6,5	121	D-17778	
	8	117	D-15827	
	10	133	D-15833	
	12	151	D-15849	
13	151	D-15855		

Наборы свёрел HSS M-force	Описание	Код	Штук в упаковке
	Набор из 5 свёрел: 4, 5, 6, 8, 10 мм	D-30508	1
	Набор из 19 свёрел: 1, 1,5, 2, 2,5, 3, 3,5, 4, 4,5, 5, 5,5, 6, 6,5, 7, 7,5, 8, 8,5, 9, 9,5, 10 мм	D-29876	1
	Набор из 25 свёрел: 1, 1,5, 2, 2,5, 3, 3,5, 4, 4,5, 5, 5,5, 6, 6,5, 7, 7,5, 8, 8,5, 9, 9,5, 10, 10,5, 11, 11,5, 12, 12,5, 13 мм	D-29882	1

Наборы свёрел HSS-TiN	Описание	Код	Штук в упаковке
	Набор из 6 свёрел: 2, 3, 4, 5, 6, 8 мм	D-43555	1
	Набор из 10 свёрел: 1, 2, 3, 4, 5, 6, 7, 8, 9, 10 мм	D-43561	1
	Набор из 13 свёрел: 1,5, 2, 2,5, 3, 3,2, 3,5, 4, 4,5, 4,8, 5, 5,5, 6, 6,5 мм	D-43577	1
	Набор из 5 свёрел: 4, 5, 6, 8, 10 мм	D-30514	1
	Набор из 170 свёрел: 1, 1,5, 2, 2,5, 3, 3,5, 4, 4,5, 5, 5,5, 6, 6,5, 7, 7,5, 8 мм - по 10шт, 8,5, 9, 9,5, 10 мм - по 5шт	D-30564	1

Наборы свёрел HSS-G	Описание	Код	Штук в упаковке
	Набор из 19 свёрел: 1, 1,5, 2, 2,5, 3, 3,5, 4, 4,5, 5, 5,5, 6, 6,5, 7, 7,5, 8, 8,5, 9, 9,5, 10 мм	D-29941	1
	Набор из 25 свёрел: 1, 1,5, 2, 2,5, 3, 3,5, 4, 4,5, 5, 5,5, 6, 6,5, 7, 7,5, 8, 8,5, 9, 9,5, 10, 10,5, 11, 11,5, 12, 12,5, 13 мм	D-50756	1

Свёрла также входят и в другие наборы, которые вы можете посмотреть в разделе "Аксессуары для шуруповёртов"

ПЕРФОРАТОРЫ
И ОТБОЙНЫЕ
МОЛОТКИ

СЕТЕВЫЕ ДРЕЛИ

ШУРУПОВЁРТЫ
И ГАЙКОВЁРТЫ

ОТРЕЗНЫЕ
И ШЛИФОВАЛЬНЫЕ
МАШИНЫ

ПИЛЫ
И ЛЕБИКИ

ПОЛИРОВАТЕЛЬНЫЕ
И ШЛИФОВАЛЬНЫЕ
МАШИНЫ

ТРИММЕРЫ
И ФРЕЗЕРЫ

РУБАНКИ

НОЖНИЦЫ
ПО МЕТАЛЛУ

АККУМУЛЯТОРНЫЕ
ИНСТРУМЕНТЫ

ДРУГИЕ
ИНСТРУМЕНТЫ

САДОВЫЙ
ИНСТРУМЕНТ

Свёрла HSS-G				
	Диаметр, мм	Длина, мм	Код	Штук в упаковке
	1,5	40	D-09656	1
	1,75	46	D-06242	10
	2	49	D-09662	1
	2,25	53	D-06264	10
	2,5	57	D-09678	1
	2,75	61	D-06286	10
	2,9	61	D-46816	1
	3	61	D-09684	1
	3,2	65	D-46589	1
	3,25	65	D-06301	10
	3,3	65	D-46595	1
	3,5	70	D-09690	1
	3,75	70	D-06323	10
	4	75	D-09709	1
	4	75	D-06339	10
	4,2	75	D-17762	10
	4,2	75	D-46604	1
	4,25	75	D-06345	10
	4,5	80	D-09715	1
	4,75	80	D-06367	10
	5	86	D-09721	1
	5,2	86	D-46610	1
	5,25	86	D-06389	10
	5,3	86	D-46822	1
	5,5	93	D-09737	1
	5,75	93	D-06404	10
	6	93	D-09743	1
	6,25	101	D-06426	10
	6,5	101	D-09759	1
	6,75	101	D-06448	10
	6,8	109	D-46838	1
	7	109	D-09765	1
	7,25	109	D-06460	10
	7,5	109	D-09771	1
	7,75	117	D-06482	10
	8	117	D-09787	1
	8	117	D-06498	10
	8,25	117	D-06507	5
	8,5	117	D-09793	1
	8,75	125	D-06529	5
	8,8	125	D-46844	1
	9	125	D-09802	1
	9,25	125	D-06541	5
	9,5	125	D-09818	1
	9,75	133	D-06563	5
10	133	D-09824	1	
10,25	133	D-06585	5	
10,3	133	D-46850	1	
10,5	133	D-09830	1	
10,8	142	D-46866	1	
11	142	D-09846	1	
11,5	142	D-09852	1	
12	151	D-09868	1	
12,5	151	D-09874	1	
13	151	D-09880	1	
Свёрла HSS-G удлиненные				
	Диаметр, мм	Длина, мм	Код	Штук в упаковке
	1	90	P-62991	1
	1,5	110	P-63002	1
	1,5	150	P-63018	1
	2	125	P-63024	1
	2	160	P-63030	1
	2	200	P-63046	1
	2,5	140	P-63052	1
	2,5	180	P-63068	1
	2,5	225	P-63074	1
	3	150	P-63080	1
	3	190	P-63096	1
	3	240	P-63105	1
	3,5	165	P-63111	1
	3,5	210	P-63127	1
	3,5	265	P-63133	1
	4	175	P-63149	1
	4	220	P-63155	1
	4	280	P-63161	1
	4,5	185	P-63177	1
	4,5	235	P-63183	1
	4,5	295	P-63199	1
	5	195	P-63208	1
	5	245	P-63214	1
	5	315	P-63220	1
	5,5	205	P-63236	1
	5,5	260	P-63242	1
	5,5	330	P-63258	1
	6	205	P-63264	1
	6	260	P-63270	1
	6	330	P-63286	1
	6,5	215	P-63292	1
	6,5	275	P-63301	1
	6,5	350	P-63317	1
	7	225	P-63323	1
	7	290	P-63339	1
	7	370	P-63345	1
	7,5	225	P-63351	1
	7,5	290	P-63367	1
	7,5	370	P-63373	1
	8	240	P-63389	1
	8	305	P-63395	1
	8	390	P-63404	1
	8,5	240	P-63410	1
	8,5	305	P-63426	1
	8,5	390	P-63432	1
9	250	P-63448	1	
9	320	P-63454	1	
9	410	P-63460	1	
9,5	250	P-63476	1	
9,5	320	P-63482	1	
9,5	410	P-63498	1	

Свёрла HSS-G удлиненные				
	Диаметр, мм	Длина, мм	Код	Штук в упаковке
	10	265	P-63507	1
	10	340	P-63513	1
	10	430	P-63529	1
	10,5	265	P-63535	1
	10,5	340	P-63541	1
	10,5	430	P-63557	1
	11	280	P-63563	1
	11	360	P-63579	1
	11	450	P-63585	1
	11,5	280	P-63591	1
	11,5	360	P-63600	1
	11,5	450	P-63616	1
	12	295	P-63622	1
	12	380	P-63638	1
	12	470	P-63644	1
	12,5	295	P-63650	1
	12,5	380	P-63666	1
	12,5	470	P-63672	1
	13	295	P-63688	1
	13	380	P-63694	1
	13	470	P-63703	1

Свёрла HSS-R					
	Диаметр, мм	Длина, мм	Рабочая длина, мм	Код	Штук в упаковке
	1	34	12	D-38283	2
	1,5	40	18	D-38299	2
	2	49	24	D-38308	2
	2,5	57	30	D-38314	2
	2,6	57	30	D-38320	2
	2,9	61	33	D-46931	2
	3	61	33	D-38336	2
	3,2	65	36	D-38342	2
	3,3	65	36	D-46713	2
	3,5	70	39	D-38358	2
	4	75	43	D-38364	2
	4,2	75	43	D-38370	1
	4,5	80	47	D-38386	1
	4,8	86	52	D-38392	1
	5	86	52	D-38401	1
	5,2	86	52	D-46729	1
	5,3	86	52	D-46947	1
	5,5	93	57	D-38417	1
	6	93	57	D-38423	1
	6,5	101	63	D-38439	1
	6,8	109	69	D-46953	1
	7	109	69	D-38445	1
	7,5	109	69	D-38451	1
	8	117	75	D-38467	1
	8,5	117	75	D-38473	1
	8,8	125	81	D-46969	1
	9	125	81	D-38489	1
	10	133	87	D-38495	1
	10,3	133	87	D-46975	1
	10,8	142	94	D-46981	1
	11	142	94	D-38504	1
	12	151	101	D-38510	1
	13	151	101	D-38526	1

Свёрла HSS-Co				
	Диаметр (мм)	Длина (мм)	Код	Штук в упаковке
	1,5	40	D-17289	1
	1,75	46	D-17625	5
	2	49	D-17295	1
	2,5	57	D-17304	1
	3	61	D-17310	1
	3,2	65	D-17326	1
	3,3	65	D-46660	1
	3,5	70	D-17332	1
	4	75	D-17348	1
	4,2	75	D-46676	1
	4,5	80	D-17354	1
	5	86	D-17360	1
	5,2	86	D-46682	1
	5,5	93	D-17376	1
	6	93	D-17382	1
	6,5	101	D-17398	1
	7	109	D-17407	1
	7,5	109	D-17413	1
	8	117	D-17429	1
	8,5	117	D-17435	1
	9	125	D-17441	1
	9,5	125	D-17457	1
	10	133	D-17463	1
	10,5	133	D-17479	1
	11	142	D-17485	1
	11,5	142	D-17491	1
	12	151	D-17500	1
	12,5	151	D-17516	1
13	151	D-17522	1	
Набор из 19 сверел (1-10 мм)			D-50463	1
Набор из 25 сверел (1-13 мм)			D-50479	1

ТИПЫ СВЕРЛ



с прямым желобком
со спиральным желобком (сверлит быстрее в 2 раза)

ТИПЫ ПОКРЫТИЯ



полированное
полированное с титановым покрытием (долговечнее в 2 раза)

ТИПЫ ХВОСТОВИКА



цилиндр с 3 шлицами
(лучше зажимается в патроне, по сравнению с обычным цилиндрическим)

шестигранник
MZ: A= 9,5 мм
NZ: A= 14 мм
(возможно использование держателя бит, их быстрая замена)

Сверло конусное	Диаметр, мм	Длина рабочей части, мм	Общая длина, мм	Тип хвостовика	Код	Штук в упаковке
	3-14	38	58	цилиндр с 3 шлицами	D-40048	1
	4-20	51	71	цилиндр с 3 шлицами	D-40054	1
	16-30,5	51	76	цилиндр с 3 шлицами	D-40060	1
	24-40	64	89	цилиндр с 3 шлицами	D-40076	1
	4-12	45	65	шестигранник(MZ)	D-40082	1
	4-20	53	75	шестигранник(MZ)	D-40098	1
	4-32	80	102	цилиндр с 3 шлицами	D-40107	1
	4-12	45	65	шестигранник(MZ)	D-40113	1
	4-20	53	75	шестигранник(MZ)	D-40129	1
	4-32	80	102	цилиндр с 3 шлицами	D-40135	1
	4-12	45	65	шестигранник(MZ)	D-40141	1
	4-20	53	75	шестигранник(MZ)	D-40157	1
	4-32	80	102	цилиндр с 3 шлицами	D-40163	1
	4-12	45	65	шестигранник(MZ)	D-40179	1
	4-20	53	75	шестигранник(MZ)	D-40185	1
	4-32	80	102	цилиндр с 3 шлицами	D-40191	1
	4-12	45	65	шестигранник(MZ)	D-46573	1
	4-20	53	75	шестигранник(MZ)		
	4-32	80	102	цилиндр с 3 шлицами		

ПЕРФОРАТОРЫ И ОТБОЙНЫЕ МОЛОТКИ

СЕТЕВЫЕ ДРЕЛИ

ШУРУПОВЕРТЫ И ГАЙКОВЕРТЫ

ОТРЕЗНЫЕ И ШЛИФОВАЛЬНЫЕ МАШИНЫ

ПИЛЫ И ЛОБЗИКИ

ПОЛИРОВАЛЬНЫЕ И ШЛИФОВАЛЬНЫЕ МАШИНЫ

ТРИММЕРЫ И ФУРЕЗЕРЫ

РУБАНИКИ

НОЖНИЦЫ ПО МЕТАЛЛУ

АККУМУЛЯТОРНЫЕ ИНСТРУМЕНТЫ

ДРУГИЕ ИНСТРУМЕНТЫ

САДОВЫЙ ИНСТРУМЕНТ

ТИП ОБРАБАТЫВАЕМОГО МАТЕРИАЛА

● - рекомендуется ● - приемлемо

Тип зенкера	Технология	Тип	Хвостовик	Дерево	Пластик	Металлы, не содержащие железо (например Никель, Цинк)	Чугун	Легированная сталь	Нержавеющая сталь
			шестигран. 6,3 мм	●	●	●	●		
			шестигран. С-тип 6,3 мм	●	●	●	●	●	
			Цилиндр.	●	●	●	●	●	
			Цилиндр.	●	●	●	●	●	
			Цилиндр.		●	●	●	●	●

ТЕХНОЛОГИЯ ИЗГОТОВЛЕНИЯ ЗЕНКЕРА

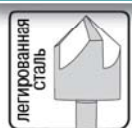

Легированная сталь



Быстрорежущая сталь



Быстрорежущая сталь с 5% содержанием кобальта, повышает устойчивость к высоким температурам и уменьшает износ

ТИПЫ ЗЕНКЕРОВ И ИХ НАЗНАЧЕНИЕ



неглубокое зенкование



неглубокое зенкование, зенкование листовых материалов



глубокое зенкование

ТИПЫ ХВОСТОВИКА



Цилиндрический







Шестигранный (С-тип) 6,3 мм



Шестигранный 6,3 мм



Зенкеры	Количество кромок, угол заточки	Применение	Диаметр (мм)	Длина (мм)	Код	Штук в упаковке
	7 кромок, 90°		13,0	50	D-37306	1
	3 кромки, 90°	M3	6,3	31	D-37312	1
		M4	8,3	31	D-37328	1
		M5	10,4	34	D-37334	1
		M6	12,4	35	D-37340	1
		M8	16,5	40	D-37356	1
		M10	20,5	41	D-37362	1
	5 кромок, 90°	M3	6,0	48	D-37378	1
		M4	8,0	48	D-37384	1
		M5	10,0	40	D-37390	1
		M6	12,0	40	D-37409	1
		M8	16,0	43	D-37415	1
		M10	20,0	45	D-37421	1
	3 кромки, 90°	M3	6,3	45	D-37437	1
		M4	8,3	50	D-37443	1
		M5	10,4	50	D-37459	1
		M6	12,4	56	D-37465	1
		M8	16,5	60	D-37471	1
		M10	20,5	63	D-37487	1
	отверстие, 82°		2-5	45	D-37502	1
			5-10	48	D-37518	1
			10-15	65	D-37524	1
			15-20	85	D-37530	1

HSS биметаллическая коронка

Быстрорежущая сталь



HSS биметаллическая коронка Co 8%

Быстрорежущая сталь с 8% содержанием кобальта, повышает устойчивость к высоким температурам и уменьшает износ



● - рекомендуется ● - приемлемо

Тип коронки	Алюминий	Нержавеяка	ПВХ	Сталь	Металлы, не содержащие железо (например Никель, Цинк)	Дерево	Эпоксидная смола
	●	●	●	●	●	●	
	●	●	●	●	●	●	
Примечание к работе	использовать смазку	Низкие обороты, использовать смазку		использовать смазку	использовать смазку		

ПЕРФОРАТОРЫ И ОТБОЙНЫЕ МОЛОТКИ

СЕТЕВЫЕ ДРЕЛИ

ШУРУПОВЕРТЫ И ГАЙКОВЕРТЫ

ОТРЕЗНЫЕ И ШЛИФОВАЛЬНЫЕ МАШИНЫ

ПИЛЫ И ЛОБЗИКИ

ПОЛИРОВАЛЬНЫЕ И ШЛИФОВАЛЬНЫЕ МАШИНЫ

ТРИММЕРЫ И ФУРЕЗЕРЫ

РУБАНИКИ

НОЖНИЦЫ ПО МЕТАЛЛУ

АККУМУЛЯТОРНЫЕ ИНСТРУМЕНТЫ

ДРУГИЕ ИНСТРУМЕНТЫ

САДОВЫЙ ИНСТРУМЕНТ

БИМЕТАЛЛИЧЕСКИЕ КОРОНКИ

	Диаметр (мм)	Код	Штук в упаковке
	16	D-16994	1
	19	D-17005	1
	20	D-17251	1
	22	D-17011	1
	24	D-17027	1
	25	D-17033	1
	29	D-17267	1
	32	D-17049	1
	35	D-17055	1
	38	D-17061	1
	40	D-17273	1
	44	D-17077	1
	51	D-17083	1
	54	D-24876	1
	57	D-17099	1
	60	D-25688	1
	64	D-30140	1
	65	D-24882	1
	68	D-17108	1
	70	D-25694	1
	76	D-17114	1
	80	D-33869	1
	83	D-17120	1
	92	D-17136	1
	105	D-17142	1
	127	D-17158	1
	152	D-17164	1

	Диаметр (мм)	Код	Штук в упаковке
	16	B-11265	1
	17	B-31706	1
	19	B-11271	1
	20	B-11287	1
	22	B-11293	1
	24	B-11302	1
	25	B-11318	1
	27	B-31712	1
	29	B-11324	1
	30	B-11330	1
	32	B-11346	1
	35	B-11352	1
	37	B-31728	1
	38	B-11368	1
	40	B-16754	1
	41	B-11374	1
	44	B-11380	1
	46	B-31734	1
	48	B-11396	1
	51	B-11405	1
	52	B-31740	1
	54	B-18194	1
	56	B-31756	1
	57	B-11411	1
	60	B-11427	1
	64	B-11433	1
	65	B-16760	1
	68	B-11449	1
	70	B-11455	1
	73	B-31762	1
	76	B-11461	1
	79	B-31778	1
	83	B-11477	1
	86	B-31784	1
	92	B-11483	1
	95	B-31790	1
	102	B-11499	1
	105	B-11508	1
	111	B-31809	1
	114	B-31815	1
	121	B-31821	1
	127	B-11514	1
	140	B-31837	1
	152	B-11520	1

Адаптеры к биметаллическим коронкам	Описание	для коронок	Код	Штук в упаковке
	хвостовик 10 мм, с направляющим сверлом	14-29 мм	D-17170	1
	хвостовик 13 мм, с направляющим сверлом	31-152 мм	D-17186	1
	хвостовик SDS+ для ViM коронок с направляющим сверлом	14-29 мм	D-17603	1
		32-76 мм	D-17619	1
	Направляющее сверло длиной 71 мм	для D-17170, D-17182, D-17603, D-17619	D-17192	1

Адаптеры к коронкам Ezychange	Описание	Код	Штук в упаковке
	Адаптер Ezychange с напр.свер.	B-11536	1
	Набор адаптеров для стандартных коронок 14-30 мм (3 шт) и 32-152 мм (3 шт)	B-16271	1
	Адаптер SDS+	B-31902	1
	Направляющее сверло	B-11542	1

СВЁРЛА ПО ДЕРЕВУ

Спиральные свёрла	Диаметр (мм)	Длина (мм)	Код	Штук в упаковке
	3	60	D-07026	1
	4	75	D-07032	
	5	85	D-07048	
	6	95	D-07054	
	7	110	D-07060	
	8	115	D-07076	
	9	125	D-07082	
	10	135	D-07098	
	12	155	D-07107	
	13	151	D-53453	
	14	170	D-07113	
	15	160	D-53469	
	16	180	D-07129	
	18	200	D-07135	
	20	200	D-07141	
	6	315	D-07157	
	8		D-07163	
	10		D-07179	
	12		D-07185	
	14		D-07191	
16	D-07200			
18	D-07216			
20	D-07222			

Спиральные сверла с хвостовиком 1/4"	Диаметр (мм)	Длина (мм)	Код	Штук в упаковке
	3	78	D-15861	1
	4	92	D-15877	
	5	103	D-15883	
	6	110	D-15899	
	8	117	D-15908	
	10	133	D-15914	
	12	151	D-15920	
	15	162	D-15936	
	6	200	D-15992	
	8		D-16003	
	10		D-16019	
	12		D-16025	
	14		D-16031	
	16		D-16047	
	18		D-16053	
	20		D-16069	
	21		D-16075	

Перьевое сверло	Диаметр (мм)	Длина (мм)	Код	Штук в упаковке
	6	150	D-07674	1
	8		D-07680	
	10		D-07696	
	12		D-07705	
	14		D-07711	
	15		D-07727	
	16		D-07733	
	18		D-07749	
	20		D-07755	
	22		D-07761	
	24	D-07777		
	25	D-07783		
	26	D-07799		
	28	D-07808		
	30	D-07814		
	32	D-07820		
	34	D-07836		
	35	D-07842		
	36	D-07858		

Сверла Форстнера	Диаметр, мм	Длина, мм	Код	Штук в упаковке
	10	90	P-58849	1
	12		P-58855	
	14		P-58861	
	15		P-58877	
	16		P-58883	
	18		P-58899	
	20		P-58908	
	22		P-58914	
	24		P-58920	
	25		P-58936	
	26		P-58942	
	28		P-58958	
	30		P-58964	
	32		P-58970	
	34		P-58986	
	35		P-58992	
	36		P-59003	
38	P-59019			
42	P-59031			
45	P-59047			
48	P-58053			
набор 15, 20, 25, 30, 35			D-47363	

Сверло спираль Левиса	Диаметр (мм)	Длина (мм)	Код	Штук в упаковке
	6	200	D-07238	1
	8		D-07244	
	10		D-07250	
	12		D-07266	
	14		D-07272	
	16		D-07288	
	18		D-07294	
	20		D-07303	
	22		D-07319	
	24		D-07325	
	6	250	D-07331	
	8		D-07347	
	10		D-07353	
	12		D-07369	
	14		D-07375	
	16		D-07381	
	18		D-07397	
	20		D-07406	
	22		D-07412	
	24		D-07428	
	8	400	D-07434	
	10		D-07440	
	12		D-07456	
	14		D-07462	
	16		D-07478	
	18		D-07484	
	20		D-07490	
	22		D-07509	
	24		D-07515	
	26		D-07521	
	28	D-07537		
	30	D-07543		
	8	450	D-07559	
	10		D-07565	
	12		D-07571	
	14		D-07587	
	16		D-07593	
	18		D-07602	
	20		D-07618	
	22		D-07624	
	24		D-07630	
	26		D-07646	
28	D-07652			
30	D-07668			
8	600	P-58497		
10		P-58506		
12		P-58512		
14		P-58528		
16		P-58534		
18		P-58540		
20		P-58556		
22		P-58562		
24		P-58578		
26		P-58584		
28	P-58590			
30	P-58609			
32	P-58615			
34	P-58621			
36	P-58637			

Сверло спираль Левиса	Диаметр (мм)	Длина (мм)	Хвостовик (мм)	Код	Штук в упаковке
	10	165	шестигранник 7,9 мм	D-36055	1
	12			D-36061	
	14			D-36077	
	16			D-36083	
	18			D-36099	
	20			D-36108	
	22			D-36114	
	24			D-36120	
	26			D-36136	
	28			D-36142	
	30	D-36158			
	32	D-36164			
	35	D-36170			
	38	D-36186			
	10	470	шестигранник 11,1 мм	D-36192	
	12			D-36201	
	14			D-36217	
	16			D-36223	
	18			D-36239	
	20			D-36245	
	22			D-36251	
	24			D-36267	
	26			D-36273	
	28			D-36289	
	30	D-36295			
	32	D-36304			
	35	D-36310			
	38	D-36326			

ПЕРФОРАТОРЫ
И ОТБОЙНЫЕ
МОЛОТКИ

СЕТЕВЫЕ ДРЕЛИ

ШУРУПОВЁРТЫ
И ГАЙКОВЁРТЫОТРЕЗНЫЕ
И ШЛИФОВАЛЬНЫЕ
МАШИНЫПИЛЫ
И ЛОБЗИКИПОЛИРОВАЛЬНЫЕ
И ШЛИФОВАЛЬНЫЕ
МАШИНЫТРИММЕРЫ
И ФРЕЗЕРЫ

РУБАНКИ

НОЖНИЦЫ
ПО МЕТАЛЛУАККУМУЛЯТОРНЫЕ
ИНСТРУМЕНТЫДРУГИЕ
ИНСТРУМЕНТЫСАДОВЫЙ
ИНСТРУМЕНТ

Наборы	Описание	Код	Штук в упаковке
	Набор из 5 сверел для бетона: 4x70, 5x85, 6x100, 8x100, 10x100	D-05175	1
	Набор из 9 сверел: дерево - 5, 6, 8 мм, металл - 5, 6, 8 мм, бетон - 5, 6, 8 мм	D-08660	
	Набор сверел HSS-TiN с шестигранным хвостовиком 5 шт: сверла для металла 5, 6, 8 мм, сверло для дерева 5, 6 мм	D-20769	
	Набор 17 шт: дерево - 4, 5, 6, 8 мм, металл HSS-R - 3, 4, 5, 6 мм, насадки (MZ) L=25 мм (шлиц 0,8; 1,2 мм, PH2, PH3, PZ2, PZ3, T20, T25), магнитный держатель	D-40200	
	Набор 18 шт. сверла для металла 3, 4, 5, 6, 8, 10 мм, сверла для кирпича 3, 4, 5, 6, 8, 10 мм, сверла для дерева 3, 4, 5, 6, 8, 10 мм,	D-46202	

ПЕРФОРАТОРЫ И ОТБОЙНЫЕ МОЛОТКИ

СЕТЕВЫЕ ДРЕЛИ

ШУРУПОВЕРТЫ И ГАЙКОВЕРТЫ

ОТРЕЗНЫЕ И ШЛИФОВАЛЬНЫЕ МАШИНЫ

ПИЛЫ И ЛОБЗИКИ

ПОЛИРОВАЛЬНЫЕ И ШЛИФОВАЛЬНЫЕ МАШИНЫ

ТРИММЕРЫ И ФУРЕЗЕРЫ

РУБАНИКИ

НОЖНИЦЫ ПО МЕТАЛЛУ

АККУМУЛЯТОРНЫЕ ИНСТРУМЕНТЫ

ДРУГИЕ ИНСТРУМЕНТЫ

САДОВЫЙ ИНСТРУМЕНТ

СВЁРЛА ПО СТЕКЛУ

Сверла по стеклу	Диаметр (мм)	Длина (мм)	Код	Штук в упаковке
	3	65	D-25111	1
	4	65	D-25127	
	5	65	D-25133	
	6	65	D-25149	
	8	70	D-25155	
	10	80	D-25161	
	12	80	D-25177	

Сверла по стеклу с хвостовиком 1/4"	Диаметр (мм)	Длина (мм)	Код	Штук в упаковке
	4	65	D-15942	1
	5	65	D-15958	
	6	65	D-15964	
	8	70	D-15970	
	10	80	D-15986	

СВЕРЛА ПО БЕТОНУ, КАМНЮ, КИРПИЧУ

Сверла с твердосплавными наконечниками по кирпичу	Диаметр (мм)	Длина (мм)	Код	Штук в упаковке
	3	60	D-40727	1
	3,5	75	D-40733	5
	4	75	D-40749	
	4,5	85	D-40755	
	5	85	D-40761	
	5	150	D-40777	
	5,5	85	D-40783	
	5,5	150	D-40799	
	6	100	D-40808	
	6	150	D-40814	
	6	200	D-40820	
	6	400	D-40836	
	6,5	100	D-40842	
	6,5	150	D-40858	
	6,5	400	D-40864	
	7	100	D-40870	
	7	150	D-40886	
	7	400	D-40892	
	8	120	D-40901	1
	8	150	D-40917	
	8	200	D-40923	
8	400	D-40939		
9	120	D-40945		
10	120	D-40951		
10	150	D-40967		
10	200	D-40973		
10	400	D-40989		
11	150	D-40995		
12	150	D-41006		
12	200	D-41012		
12	400	D-41028		
Набор 5,6,8				D-41034
Набор 4,5,6,8,10				D-41040
Набор 3,4,5,6,7,8,9,10				D-41791

Сверла с твердосплавными наконечниками.	Диаметр (мм)	Длина (мм)	Код	Штук в упаковке
	4	70	D-05234	1
	5	85	D-05240	
	6	100	D-05256	
	6	150	D-05262	
	8	110	D-05290	
	8	150	D-05309	
	10	150	D-05321	
	10	400	D-18960	
	11	150	D-05337	
	12	150	D-05343	
	12	400	D-17697	
	12	600	D-17728	
	13	150	D-05359	
	14	150	D-05365	
	14	400	D-18976	
	15	150	D-05371	
	16	150	D-05387	
	16	400	D-17706	
16	600	D-17734		

Сверла с твердосплавными наконечниками с хвостовиком 1/4"	Диаметр (мм)	Длина (мм)	Код	Штук в упаковке
	3	80	D-23771	1
	4	80	D-23787	
	5	90	D-23793	
	6	100	D-23802	
	8	100	D-23818	

ПЕРФОРАТОРЫ
И ОТБОЙНЫЕ
МОЛОТКИ

СЕТЕВЫЕ ДРЕЛИ

ШУРУПОВЕРТЫ
И ГАЙКОВЕРТЫОТРЕЗНЫЕ
И ШЛИФОВАЛЬНЫЕ
МАШИНЫПИЛЫ
И ЛОБЗИКИПОДКОВАЛЬНЫЕ
И ШЛИФОВАЛЬНЫЕ
МАШИНЫТРИММЕРЫ
И ФРЕЗЕРЫ

РУБАНКИ









НОЖНИЦЫ
ПО МЕТАЛЛУАККУМУЛЯТОРНЫЕ
ИНСТРУМЕНТЫДРУГИЕ
ИНСТРУМЕНТЫСАДОВЫЙ
ИНСТРУМЕНТ

Коронки с вольфрамовым напылением



Коронки по кирпичу и керамике	Диаметр (мм)	Код	Штук в упаковке
	33	D-51188	1
	43	D-51194	
	53	D-51203	
	63	D-51219	
	67	D-51225	
	73	D-51231	
	83	D-51247	
Адаптер с направляющим сверлом		D-51253	
Направляющее сверло для адаптера D-51253		D-51269	

Алмазные коронки (для DBM230)	Диаметр (мм)	Длина (мм)	Код	Штук в упаковке
	Алмазные коронки предназначены для мокрого сверления.			
	32	500	P-65953	1
	62	400	P-65969	1
	82	400	P-65975	1
	102	400	P-65981	1
	122	400	P-65997	1
	132	400	P-66008	1
	152	400	P-66014	1
	162	400	P-66020	1
	202	400	P-66036	1
225	450	P-66042	1	

ПАТРОНЫ ДЛЯ ДРЕЛЕЙ

	Быстро-зажимной патрон	Крепление	Диаметр сверла (мм)	Резьба против часовой стрелки	Дрель, аккумуляторная дрель	Ударная дрель, аккумуляторная ударная дрель	Фиксатор	Стопорный винт	Патронный ключ	Код	Штук в упаковке
	●	3/8" x 24 мм	1-10	●	●		●	●		192282-9	1
		3/8" x 24 мм	0,5-6,5	●	●				●	192887-5	1
	●	1/2" x 20 мм	1-13	●	●		●			192664-5	1
	●	1/2" x 20 мм	1-13	●	●					192956-2	1
	●	1/2" x 20 мм	1-13	●	●	●				193064-2	1
			1-10						●	193442-6	1
	●	1/4" x 6 мм	1-10	●	●					P-04379	1
		5/8" x 16 мм	1-13	●						192883-3	1

МЕШАЛКИ

	Диаметр (мм)	Длина (мм)	Мощность смешивания (кг)	Код	Штук в упаковке
	80	400	5 - 20	P-02331	1
	90	400	6 - 10	P-02347	1
	100	590	10 - 25	P-02353	1

Адаптеры	Описание	Код	Штук в упаковке
	Адаптер коронок M18-1-1/4" для DBM131	P-42151	1
	Удлинитель 300 мм для DBM230	P-66759	1

Стенд для сверления	Описание	Код	Штук в упаковке
	Стенд для сверления DBM131	P-40082	1
	Стенд для сверления DBM230	P-54190	1
	Крепление стенда P-40082	P-40098	1

ТИПЫ ЩЕТОК



НЕЙЛОНОВАЯ ШЛИФОВАЛЬНАЯ ЩЕТКА

Используется для очистки от краски, легкой ржавчины и пр.



НЕЙЛОНОВАЯ ПОЛИРОВАЛЬНАЯ ЩЕТКА

Используется для полировки металла, дерева, ПВХ.



МЕТАЛЛИЧЕСКАЯ ЩЕТКА

Стальная проволока толщиной 0,3 мм. Используется для очистки от краски, удаления ржавчины, загрязнений и пр.

ФОРМА ЩЕТОК



ЩЕТКИ ЧАШЕЧНЫЕ

служат для подготовки поверхности к покраске, удаления ржавчины, старой краски, окалины, загрязнений, матовой отделки и искусственного старения древесины.



ЩЕТКИ ДИСКОВЫЕ

предназначена для легких зачистных работ, придания шероховатости, удаления заусенцев, лака, шлака окалины, особенно при зачистке труднодоступных мест.



ЩЕТКИ КИСТЕВЫЕ

служат для подготовки поверхности к покраске, удаления ржавчины, старой краски, окалины, загрязнений в труднодоступных местах.



ЩЕТКИ ДИСКОВЫЕ «ЗВЕЗДА»

Используется для искусственного старения древесины.

ОБРАБАТЫВАЕМЫЙ МАТЕРИАЛ



Дерево		●	●
ПВХ		●	●
Металл	●	●	●



ПЕРФОРАТОРЫ И ОТБОЙНЫЕ МОЛОТКИ

СЕТВЫЕ ДРЕЛИ

ШУРУПОВЕРТЫ И ТАЙКОВЕРТЫ

ОТРЕЗНЫЕ И ШЛИФОВАЛЬНЫЕ МАШИНЫ

ПИЛЫ И ЛОБЗИКИ

ПОЛИРОВАЛЬНЫЕ И ШЛИФОВАЛЬНЫЕ МАШИНЫ

ТРИММЕРЫ И ФУРЕЗЕРЫ





РУБАНИКИ

НОЖНИЦЫ ПО МЕТАЛЛУ

АККУМУЛЯТОРНЫЕ ИНСТРУМЕНТЫ

ДРУГИЕ ИНСТРУМЕНТЫ

САДОВЫЙ ИНСТРУМЕНТ

Категория	Щетки шлифовальные чашечные нейлоновые		Размер, мм	Диаметр хвостовика, мм	Код	Штук в упаковке		
	ПЕРФОРАТОРЫ И ОТБОЙНЫЕ МОЛОТКИ			50	6	D-45509	1	
63				6	D-45515	1		
75				6	D-45521	1		
СЕТЕВЫЕ ДРЕЛИ	Щетки полировальные чашечные нейлоновые		Размер, мм	Диаметр хвостовика, мм	Код	Штук в упаковке		
			50	6	D-45537	1		
			63	6	D-45543	1		
75			6	D-45559	1			
ШУРУПОВЁРТЫ И ГАЙКОВЁРТЫ	Щетки чашечные металлические		Размер, мм	Диаметр хвостовика, мм	Код	Штук в упаковке		
			38	6	D-39908	1		
			50	6	D-39914	1		
			63	6	D-39920	1		
			75	6	D-39936	1		
			80	6	D-39942	1		
Щетки чашечные металлические из витой проволоки			Размер, мм	Диаметр хвостовика, мм	Код	Штук в упаковке		
		50	6	P-66896	1			
		75	6	P-66905	1			
ПИЛЫ И ЛОБЗИКИ	Щетки шлифовальные дисковые нейлоновые		Размер, мм	Диаметр хвостовика, мм	Код	Штук в упаковке		
			38	6	D-45565	1		
			50	6	D-45571	1		
			63	6	D-45587	1		
			75	6	D-45593	1		
			100	6	D-45602	1		
Щетки полировальные дисковые нейлоновые			Размер, мм	Диаметр хвостовика, мм	Код	Штук в упаковке		
		38	6	D-45618	1			
		50	6	D-45624	1			
		63	6	D-45630	1			
		75	6	D-45646	1			
		100	6	D-45652	1			
		ОТРЕЗНЫЕ И ШЛИФОВАЛЬНЫЕ МАШИНЫ	Щетки дисковые металлические		Размер, мм	Диаметр хвостовика, мм	Код	Штук в упаковке
			38	6	D-39958	1		
			50	6	D-39964	1		
			63	6	D-39970	1		
			75	6	D-39986	1		
			100	6	D-39992	1		
			50	6	P-66868	1		
			75	6	P-66874	1		
			100	6	P-66880	1		
Щетки дисковые металлические с латунным покрытием			Размер, мм	Диаметр хвостовика, мм	Код	Штук в упаковке		
		50	6	P-66933	1			
		75	6	P-66949	1			
ТРИММЕРЫ И ФРЕЗЕРЫ	Щетки шлифовальные кистевые нейлоновые		Размер, мм	Диаметр хвостовика, мм	Код	Штук в упаковке		
			12	6	D-45668	1		
			17	6	D-45674	1		
			24	6	D-45680	1		
			30	6	D-45696	1		
Щетки полировальные кистевые нейлоновые			Размер, мм	Диаметр хвостовика, мм	Код	Штук в упаковке		
		12	6	D-45705	1			
		17	6	D-45711	1			
		24	6	D-45727	1			
		30	6	D-45733	1			
		РУБАНКИ	Щетки кистевые металлические		Размер, мм	Диаметр хвостовика, мм	Код	Штук в упаковке
			12	6	D-40004	1		
			19	6	D-40010	1		
			25	6	D-40026	1		
			30	6	D-40032	1		
			Щетки кистевые металлические из витой проволоки		Размер, мм	Диаметр хвостовика, мм	Код	Штук в упаковке
					17	6	P-66911	1
					30	6	P-66927	1
		САДОВЫЙ ИНСТРУМЕНТ	Щетки шлифовальные/полировальные дисковые «звезда» нейлоновые		Размер, мм	Диаметр хвостовика, мм	Код	Штук в упаковке
			100	6	D-45749 (шлифовальная)	1		
		100	6	D-45755 (полировальная)	1			



ШУРУПОВЁРТЫ И ГАЙКОВЁРТЫ

Makita

Двойная защитная изоляция 

Электронная регулировка числа оборотов 

Лампа точечной подсветки 

Ограничение пускового тока (плавный пуск) 

Реверс 

Механическая 2х ступенчатая передача 

Электронная 2х ступенчатая передача 

Электрический тормоз двигателя 

Расцепляющая муфта 

Чемодан 



ПЕРФОРАТОРЫ
И ОТБОЙНЫЕ
МОЛОТКИ

СЕТЕВЫЕ ДРЕЛИ

ШУРУПОВЁРТЫ
И ГАЙКОВЁРТЫОТРЕЗНЫЕ
И ШЛИФОВАЛЬНЫЕ
МАШИНЫПИЛЫ
И ЛОБЗИКИПОЛИРОВАЛЬНЫЕ
И ШЛИФОВАЛЬНЫЕ
МАШИНЫТРИММЕРЫ
И ФРЕЗЕРЫ

РУБАНКИ

НОЖНИЦЫ
ПО МЕТАЛЛУАККУМУЛЯТОРНЫЕ
ИНСТРУМЕНТЫДРУГИЕ
ИНСТРУМЕНТЫСАДОВЫЙ
ИНСТРУМЕНТ

Шуруповёрт

6802BV

64 mm



Шуруповёрт с управляющей электроникой для серийных монтажных работ, строительства фасадов, кровельных работ. Стандартный патрон с внутренним шестигранником 6 мм. Практичная скоба крепящая инструмент к поясу. Реверс. Низкий уровень шума при работе.



СТАНДАРТНАЯ КОМПЛЕКТАЦИЯ: Магнитный держатель, чемодан

Потребляемая мощность	510 Вт
Максимальный размер крепежа:	Саморезующие шурупы: 6 мм Винты: до М6 Шурупы для древесины до 6 мм (шестигранный): 6,35 мм
Хвостовик шпинделя:	0 - 2500 мин ⁻¹
Частота холостого хода:	267 мм
Габаритная длина	2,5 м
Сетевой шнур	1,7 кг

Шуруповёрт

6805BV

64 mm



Идеальный шуруповёрт для древесины и металла. Ограничитель глубины завинчивания с точной регулировкой шага 0,18 мм. Стандартный патрон с внутренним шестигранником 6 мм. Практичная скоба крепящая инструмент к поясу. Реверс. Низкий уровень шума при работе. Регулировка крутящего момента.



СТАНДАРТНАЯ КОМПЛЕКТАЦИЯ: Магнитный держатель, чемодан

Потребляемая мощность	510 Вт
Максимальный размер крепежа:	Саморезующие шурупы: 6 мм Винты: до М8 Шурупы для древесины до 6 мм (шестигранный): 6,35 мм
Хвостовик шпинделя:	0 - 2500 мин ⁻¹
Частота холостого хода:	267 мм
Габаритная длина	2,5 м
Сетевой шнур	1,9 кг

Шуруповёрт

6951

1/4"

419 mm



Мощный мотор Makita обеспечивает высокую скорость монтажа. Рукоятка и резиновая накладка для эффективной работы. Лёгкий и надёжный.



СТАНДАРТНАЯ КОМПЛЕКТАЦИЯ: Магнитный держатель, насадка Philips

Потребляемая мощность	300 Вт
Частота холостого хода	0 - 2200 мин ⁻¹
Количество ударов:	0 - 3000 мин ⁻¹
Макс. крутящий момент	100 Нм
Стандартное завинчивание	М5 - М12
Усиленное завинчивание	М4 - М8
Масса	0,99 кг

Ударный шуруповёрт

TD0101 / TD0101F

1/4"

411 mm



Лёгкий, удобный в эксплуатации ударный шуруповёрт с большим моментом затяжки 100 Нм. Удобно расположенный переключатель реверса. Регулировка числа оборотов при помощи кнопки. TD0101F: Подсветка рабочей зоны



СТАНДАРТНАЯ КОМПЛЕКТАЦИЯ: Бита Philips

Потребляемая мощность	230 Вт
Максимальный размер крепежа:	Крепёжный винт: М4-М8 Стандартный болт: М5-М14 Высокопрочный болт: М5-М10
Винт с крупной резьбой:	22 - 90 мм
Хвостовик шпинделя:	(шестигранный): 6,35 мм
Частота ударов:	0-3200 мин ⁻¹
Частота холостого хода:	0-3600 мин ⁻¹
Макс. крутящий момент:	100 Нм
Габаритная длина	184 мм
Сетевой шнур	2,5 м
Масса	0,99 кг

Шуруповёрт

FS2300

для гипсокартона

419 mm



Превосходно подходит для закручивания шурупов со специальными шестигранными головками. Мощный 570 Вт мотор обеспечивает прекрасную скорость монтажа. Конструкция подшипников и литой алюминиевый корпус редуктора для трудоёмких работ. Эргономичная резиновая рукоятка для превосходного манипулирования шуруповёртом. Синхронизирующая муфта обеспечивает бесшумную работу.



СТАНДАРТНАЯ КОМПЛЕКТАЦИЯ: Магнитный держатель, насадка Philips

Потребляемая мощность	570 Вт
Максимальный размер крепежа:	Шуруп для гипсокартона: 6 мм Саморезующие шурупы: 6 мм (шестигранный): 6,35 мм
Хвостовик шпинделя:	0 - 2500 мин ⁻¹
Частота холостого хода:	290 мм
Габаритная длина	2,5 м
Сетевой шнур	1,6 кг

Шуруповёрт

FS2700

для гипсокартона

419 мм



Мощный 570 Вт мотор обеспечивает прекрасную скорость монтажа. Конструкция подшипников и литой алюминиевый корпус редуктора для трудоёмких работ. Эргономичная обрезиненная рукоятка для превосходного манипулирования шуруповёртом. Подсветка рабочей зоны.



Потребляемая мощность	570 Вт
Максимальный размер крепежа:	Шуруп для гипсокартона: 6 мм
	Саморезы шурупы: 6 мм (шестигранный); 6,35 мм
Хвостовик шпинделя:	0 - 2500 мин ⁻¹
Частота холостого хода:	301x70x192 мм
Габаритные размеры:	2,5 м
Сетевой шнур	1,8 кг

СТАНДАРТНАЯ КОМПЛЕКТАЦИЯ: Магнитный держатель, насадка Philips

Шуруповёрт

FS4000/K

для гипсокартона

419 мм



Превосходно подходит для закручивания шурупов со специальными шестигранными головками. Мощный 570 Вт мотор обеспечивает прекрасную скорость монтажа. Эргономичная обрезиненная рукоятка для превосходного манипулирования шуруповёртом. Синхронизирующая муфта обеспечивает бесшумную работу.



Потребляемая мощность	570 Вт
Максимальный размер крепежа:	Шуруп для гипсокартона: 6 мм
	Саморезы шурупы: 6 мм (шестигранный); 6,35 мм
Хвостовик шпинделя:	0 - 4000 мин ⁻¹
Частота холостого хода:	269 мм
Габаритная длина	2,5 м
Сетевой шнур	1,3 кг

СТАНДАРТНАЯ КОМПЛЕКТАЦИЯ: Магнитный держатель, насадка Philips, чемодан (только в FS4000K)

Шуруповёрт

FS4300

для гипсокартона

419 мм



Превосходно подходит для закручивания шурупов со специальными шестигранными головками. Мощный 570 Вт мотор обеспечивает прекрасную скорость монтажа. Конструкция подшипников и литой алюминиевый корпус редуктора для трудоёмких работ. Эргономичная обрезиненная рукоятка для превосходного манипулирования шуруповёртом. Синхронизирующая муфта обеспечивает бесшумную работу. Увеличенная износостойкость зажима на пояс. Подсветка рабочей области



Потребляемая мощность	570 Вт
Максимальный размер крепежа:	Шуруп для гипсокартона: 6 мм
	Саморезы шурупы: 6 мм (шестигранный); 6,35 мм
Хвостовик шпинделя:	0 - 4000 мин ⁻¹
Частота холостого хода:	269 мм
Габаритная длина	2,5 м
Сетевой шнур	1,4 кг

СТАНДАРТНАЯ КОМПЛЕКТАЦИЯ: Магнитный держатель, насадка Philips

Шуруповёрт

FS6300

для гипсокартона

419 мм



Превосходно подходит для закручивания шурупов со специальными шестигранными головками. Мощный 570 Вт мотор обеспечивает прекрасную скорость монтажа. Конструкция подшипников и литой алюминиевый корпус редуктора для трудоёмких работ. Эргономичная обрезиненная рукоятка для превосходного манипулирования шуруповёртом. Синхронизирующая муфта обеспечивает бесшумную работу. Увеличенная износостойкость зажима на пояс. Подсветка рабочей области



Потребляемая мощность	570 Вт
Максимальный размер крепежа:	Шуруп для гипсокартона: 4 мм
	Саморезы шурупы: 4 мм (шестигранный); 6,35 мм
Хвостовик шпинделя:	0 - 6000 мин ⁻¹
Частота холостого хода:	269 мм
Габаритная длина	4,0 м
Сетевой шнур	1,4 кг

СТАНДАРТНАЯ КОМПЛЕКТАЦИЯ: Магнитный держатель, насадка Philips

Магазинный шуруповёрт

6844

411 мм



Жёсткий алюминиевый корпус. Ограничительный упор и противонаклонное устройство автоматически устанавливает винт перпендикулярно обрабатываемой детали. Улучшенная пылезащита обеспечивает непрерывную и плавную работу шуруповёрта. Конструкция подшипников обеспечивает бесшумную работу. Эргономичная мягкая рукоятка для превосходного манипулирования шуруповёртом. Внешне доступные угольные щётки.



Потребляемая мощность	470 Вт
Максимальный размер крепежа:	Шуруп для гипсокартона: 4 x 45-75 мм
Хвостовик шпинделя:	(шестигранный); 6,35 мм
Частота холостого хода:	3000 мин ⁻¹
Габаритная длина	440 мм
Сетевой шнур	2,5 м
Масса	2,1 кг

СТАНДАРТНАЯ КОМПЛЕКТАЦИЯ: Насадки Philips (3 шт), поясное крепление, чемодан

ПЕРФОРАТОРЫ
И ОТБОЙНЫЕ
МОЛОТКИ

СЕТЕВЫЕ ДРЕЛИ

ШУРУПОВЁРТЫ
И ГАЙКОВЁРТЫОТРЕЗНЫЕ
И ШЛИФОВАЛЬНЫЕ
МАШИНЫПИЛЫ
И ЛОБЗИКИПОЛИРОВАЛЬНЫЕ
И ШЛИФОВАЛЬНЫЕ
МАШИНЫТРИММЕРЫ
И ФРЕЗЕРЫ

РУБАНКИ

НОЖНИЦЫ
ПО МЕТАЛЛУАККУМУЛЯТОРНЫЕ
ИНСТРУМЕНТЫДРУГИЕ
ИНСТРУМЕНТЫСАДОВЫЙ
ИНСТРУМЕНТ

Ударный гайковёрт

6905B

1/2"

65



Сверхнадёжный рабочий инструмент для быстрого заворачивания гаек и болтов. Алюминиевый корпус ударного механизма обеспечивает высокую надёжность. Удобный курковый выключатель с реверсом. 58 Доступ к угольным щёткам извне облегчает техническое обслуживание.



Потребляемая мощность	440 Вт
Максимальный размер крепежа:	
Нормальное заворачивание:	M12-M20
Усиленное заворачивание:	M12-M16
Квадратный хвостовик:	1/2" (12,7 мм)
Частота ударов:	2000 мин ⁻¹
Частота холостого хода:	1700 мин ⁻¹
Максимальный крутящий момент:	294 Нм
Габаритная длина	270 мм
Сетевой шнур	2,5 м
Масса	2,8 кг

СТАНДАРТНАЯ КОМПЛЕКТАЦИЯ: Чемодан, торцовые ключи SW19, SW22, SW24

Ударный гайковёрт

TW0200

1/2"

411



Алюминиевый корпус ударного механизма обеспечивает высокую надёжность. Компактный размер корпуса: 251 мм. Эргономичная мягкая накладка на рукоятке. Доступ к угольным щёткам извне облегчает техническое обслуживание.



Потребляемая мощность	380 Вт
Максимальный размер крепежа:	
Нормальное заворачивание:	M10-M16
Усиленное заворачивание:	M10-M12
Квадратный хвостовик:	1/2" (12,7 мм)
Частота ударов:	0-2200 мин ⁻¹
Частота холостого хода:	0-2200 мин ⁻¹
Максимальный крутящий момент:	200 Нм
Габаритная длина	251 мм
Сетевой шнур	2,5 м
Масса	2,2 кг

СТАНДАРТНАЯ КОМПЛЕКТАЦИЯ: Торцовый ключ SW24, чемодан

Ударный гайковёрт

TW0350

1/2"

411



Невероятно высокий крутящий момент 350 Нм. Удобный курковый выключатель с реверсом. Доступ к угольным щёткам извне облегчает техническое обслуживание.



Потребляемая мощность	400 Вт
Максимальный размер крепежа:	
Нормальное заворачивание:	M12-M22
Усиленное заворачивание:	M12-M16
Квадратный хвостовик:	1/2" (12,7 мм)
Частота ударов:	2000 мин ⁻¹
Частота холостого хода:	2000 мин ⁻¹
Максимальный крутящий момент:	350 Нм
Габаритная длина	283 мм
Сетевой шнур	2,5 м
Масса	3,0 кг

СТАНДАРТНАЯ КОМПЛЕКТАЦИЯ: Торцовый ключ SW24, чемодан

Ударный гайковёрт

6906

3/4"

100



Высокий крутящий момент - 588 Нм (6000 кгс/см) для сверхтяжёлых условий работы. Удобный курковый выключатель с реверсом облегчает работу одной рукой. Имеет поворачиваемую на 360° рукоятку, устанавливаемую под любым углом для облегчения работы в любом положении. Доступ к угольным щёткам извне облегчает техническое обслуживание.



Потребляемая мощность	850 Вт
Максимальный размер крепежа:	
Нормальное заворачивание:	M16-M22
Усиленное заворачивание:	M16-M20
Квадратный хвостовик:	3/4" (19 мм)
Частота ударов:	1600 мин ⁻¹
Частота холостого хода:	1700 мин ⁻¹
Максимальный крутящий момент:	588 Нм
Габаритная длина	327 мм
Сетевой шнур	2,5 м
Масса	5,6 кг

СТАНДАРТНАЯ КОМПЛЕКТАЦИЯ: Чемодан, торцовый ключ SW32, боковая рукоятка

Ударный гайковёрт

TW1000

1"

153



Невероятно высокий крутящий момент 1000 Нм. Удобный курковый выключатель с реверсом. Доступ к угольным щёткам извне облегчает техническое обслуживание.



Потребляемая мощность	1300 Вт
Максимальный размер крепежа:	
Нормальное заворачивание:	M24-M30
Усиленное заворачивание:	M22-M24
Квадратный хвостовик:	1" (25,4 мм)
Частота ударов:	1500 мин ⁻¹
Частота холостого хода:	1400 мин ⁻¹
Максимальный крутящий момент:	1000 Нм
Габаритная длина	382 мм
Сетевой шнур	2,5 м
Масса	8,6 кг

СТАНДАРТНАЯ КОМПЛЕКТАЦИЯ: Чемодан, боковая рукоятка, торцовый ключ SW41

ПЕРФОРАТОРЫ И ОТБОЙНЫЕ МОЛОТКИ

СЕТЕВЫЕ ДРЕЛИ

ШУРУПОВЁРТЫ И ГАЙКОВЁРТЫ

ОТРЕЗНЫЕ И ШЛИФОВАЛЬНЫЕ МАШИНЫ

ПИЛЫ И ЛОБЗИКИ

ПОЛИРОВАЛЬНЫЕ И ШЛИФОВАЛЬНЫЕ МАШИНЫ

ТРИММЕРЫ И ФУРЕЗЕРЫ

РУБАНИКИ

НОЖНИЦЫ ПО МЕТАЛЛУ

АККУМУЛЯТОРНЫЕ ИНСТРУМЕНТЫ

ДРУГИЕ ИНСТРУМЕНТЫ

САДОВЫЙ ИНСТРУМЕНТ



TORSION насадки

В ассортименте PH, PZ, Torx и квадрат. Имеются 25 мм не намагниченные и 50 мм намагниченные.



15x
больше срок службы

10x
больше срок службы

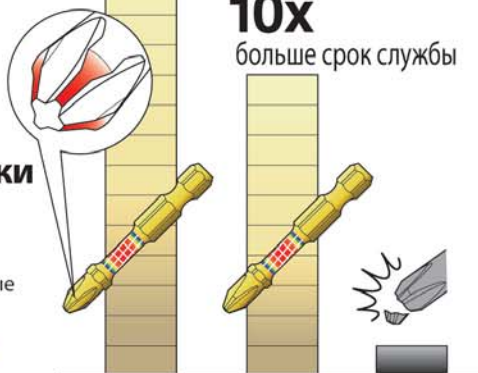

Impact GOLD ENDURO Impact GOLD TORSION Стандарт

TORSION ENDURO насадки

Подходит для обеспечения более прочного соединения между винтом и насадкой при закручивании в металл. (Имеются только PH2 25 мм не намагниченные и 50 мм намагниченные)



10x



15x



Закручивание в дерево

Обеспечивает надежное соединение шуруп-насадка и предотвращает выскальзывание шурупа.

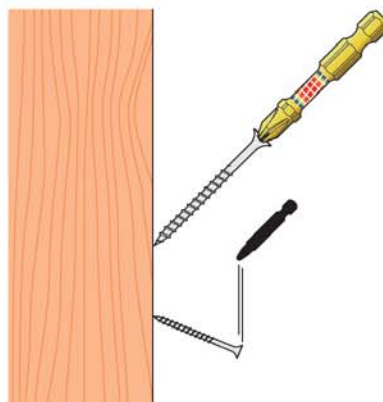

10x +



ОБЩАЯ ИНФОРМАЦИЯ О НАСАДКАХ ДЛЯ ШУРУПОВЁРТОВ

Успешность продаж и постоянное увеличение скорости закручивания шурупов аккумуляторными шуруповёртами, установили более высокие требования к насадкам для шуруповёртов и шлицам шурупов. Компенсируя ошибки насадок Phillips для крестообразных головок шурупов, создали систему Pozidriv. Существенным отличием шурупа с головкой Pozidriv от шурупа с головкой Phillips, является четырёхугольник, объединяющий накрест углы шурупа, естественно отличается и форма насадок. Затем появилась насадка Torx, которая обеспечила ещё более лучшее, чем у Pozidriv, крепление и устойчивость в отношении скольжения. В результате этого, Torx особенно хорошо подходит для шурупов большого диаметра.



РЕВОЛЮЦИОННАЯ ЛИНЕЙКА IMPACT GOLD ДЛЯ ШУРУПОВЕРТОВ

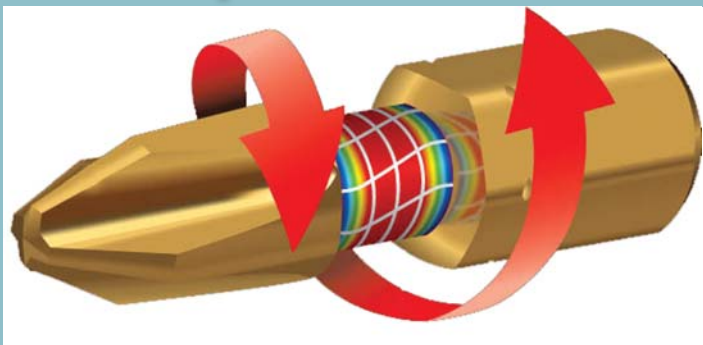

АЛМАЗНЫЕ БИТЫ IMPACT GOLD обеспечивают:

- ✓ Снижение прилагаемого усилия.
- ✓ Снижение износа головки винта.
- ✓ Уменьшение времени для закручивания винта, снижение затрат при производстве.
- ✓ Наличие зоны кручения защищает от пиков нагрузки, что увеличивает срок службы.

Современное развитие технологий привело к тому, что ударные шуруповёрты обеспечивают крутящие моменты, которые не способны выдержать биты прошлых поколений.

В случае использования обычных насадок для шуруповёртов, основная часть нагрузки при заворачивании крепежа ложится на головку биты, что впоследствии приводит к быстрому износу или даже поломке. Причина этого кроется в скачкообразном росте нагрузки при заворачивании в твердые материалы.

Биты серии Impact Gold имеют специальную деформационную зону уменьшенного сечения, удаленную от наконечника. В момент затяжки данная зона временно деформируется, тем самым берет большую часть нагрузки на себя. Это обеспечивает несравнимо более плавный прирост нагрузки непосредственно на головку биты, продлевая десятикратно срок ее службы.

Однако линейка Impact Gold не ограничивается только битами стандартных размеров. Обратите особое внимание на ассортимент бит длиной 30 мм, что обеспечивает удобство их использования с шуруповёртами с шестигранным быстросъемным патроном (т.е. серией BTD) без адаптера.

Еще одно выделяющееся новшество – ключ для шпилек, который дает возможность заворачивать шпильки намного быстрее и удобнее без использования гаек с контргайками. В момент вращения в ключе из стенок выступают небольшие зажимы, фиксирующие в нем шпильку.

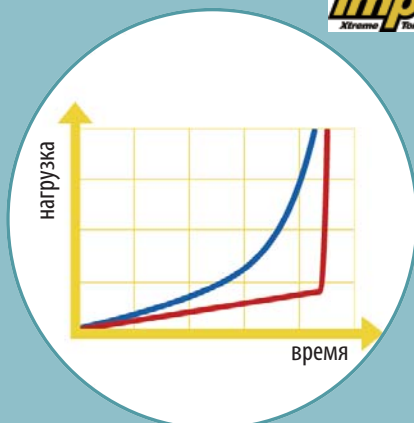

Красная линия указывает на резкое увеличение крутящего момента при закручивании в твердых материалах, например в металле.

Синяя линия показывает плавное перераспределение момента затягивания при применении IMPACT GOLD бит.

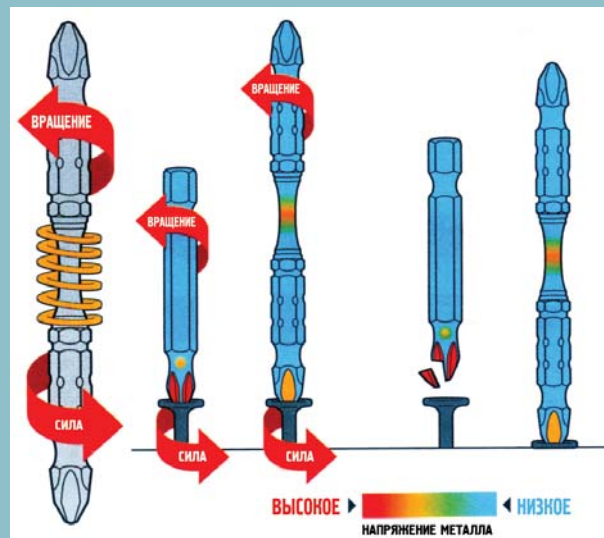

ПЕРФОРАТОРЫ И ОТБОЙНЫЕ МОЛОТКИ

СЕТЕВЫЕ ДРЕЛИ

ШУРУПОВЁРТЫ И ГАЙКОВЁРТЫ

ОТРЕЗНЫЕ И ШЛИФОВАЛЬНЫЕ МАШИНЫ

ПИЛЫ И ЛОБЗИКИ

ПОЛИРОВАЛЬНЫЕ И ШЛИФОВАЛЬНЫЕ МАШИНЫ

ТРИММЕРЫ И ФУРЕЗЕРЫ

РУБАНКИ

НОЖНИЦЫ ПО МЕТАЛЛУ

АККУМУЛЯТОРНЫЕ ИНСТРУМЕНТЫ

ДРУГИЕ ИНСТРУМЕНТЫ

САДОВЫЙ ИНСТРУМЕНТ

ПЕРФОРАТОРЫ
И ОТБОЙНЫЕ
МОЛОТКИ

POZIDRIV "АЛМАЗ"



Размер	Длина (мм)	Код	Штук в упаковке
PZ1	25	P-38635	3
PZ2		P-38641	
PZ3		P-38657	
PZ1	50	P-38663	
PZ2		P-38679	
PZ3		P-38685	

PHILLIPS "АЛМАЗ"



Размер	Длина (мм)	Код	Штук в упаковке
PH1	25	P-38576	3
PH2		P-38582	
PH3		P-38598	
PH1	50	P-38607	
PH2		P-38613	
PH3		P-38629	

PHILLIPS "TORSION"



Размер	Длина (мм)	Код	Штук в упаковке
PH1	25	P-06030	10
PH2		P-06052	
PH3		P-06074	
PH1	50	P-06046	
PH2		P-06068	
PH3		P-06080	
PH2	110	P-13552	3
PH2	127	P-13568	
PH2	141	P-21593	
PH2	141	P-53431	
PH2	157	P-67795	
PH2	160	P-74697	
PH2	177	P-67804	

PHILLIPS



Размер	Длина (мм)	Код	Штук в упаковке
PH0	25	B-23444	3
PH1		B-23450	
PH2		B-23466	
PH3	B-23472	3	
PH1,2,3	B-24511		
PH2	50		
PH3	50	B-25236	50
PH1,2,3	50	B-26179	
PH2	50	B-26571	100
PH2	25	B-24957	

PHILLIPS «IMPACT GOLD»



Размер	Длина (мм)	Код	Штук в упаковке
PH1	25	B-28329	2
PH2		B-28357	
PH3		B-28341	
PH2	25	B-28488	2
(для дерева)		B-28494	
PH2 (ENDURO для мет.)	25	B-28503	2
		B-28519	
PH1	30	B-42189	2
PH1	50	B-28167	
PH2	30	B-42195	
PH2	50	B-28173	
PH3	30	B-42204	
PH3	50	B-28189	
PH2 (для дерева)	50	B-28307	2
PH2 (ENDURO для мет.)		B-28313	

PHILLIPS ДЛЯ МАГАЗИННЫХ ШУРУПОВЕРТОВ DFR750, 6844



Размер	Длина (мм)	Код	Штук в упаковке
PH2	182	B-10475	5

PHILLIPS ДЛЯ УДАРНЫХ ШУРУПОВЕРТОВ ДВУХСТОРОННИЕ



Размер	Длина (мм)	Код	Штук в упаковке
PH1	65	B-21836	3
	85	B-21842	
	110	B-21858	
PH2	65	B-20703	
	85	B-12326	
	110	B-21864	
PH3	65	B-21870	3
	85	B-21886	
	110	B-21892	

PHILLIPS ДВУХСТОРОННИЕ



Размер	Длина (мм)	Код	Штук в упаковке
PH2	45	798308-1	3
PH2	65	784203-1	1
PH2	65	D-31647	100
PH2	110	D-34849	10
PH2	250	784221-9	1

СЕТЕВЫЕ ДРЕЛИ

POZIDRIV "TORSION"



Размер	Длина (мм)	Код	Штук в упаковке
PZ1	25	P-06096	10
PZ2		P-06111	
PZ3		P-06133	
PZ1	50	P-06105	
PZ2		P-06127	
PZ3		P-06149	
PZ2	110	P-13574	3
PZ2	127	P-13580	
PZ2	141	P-21618	
PZ2	141	P-53562	
PZ2	157	P-67773	
PZ2	177	P-67789	

POZIDRIV



Размер	Длина (мм)	Код	Штук в упаковке
PZ1	25	B-23488	3
PZ2		B-23494	
PZ3		B-23503	
PZ1,2,3	50	B-24527	
PZ1		B-25242	
PZ2		B-25258	
PZ3	50	B-25264	50
PZ1,2,3		B-26185	
PZ2	25	B-26587	50
PZ2		B-24963	

POZIDRIV «IMPACT GOLD»

Impact GOLD

Размер	Длина (мм)	Код	Штук в упаковке
PZ1	25	B-28444	2
PZ2		B-28472	
PZ3		B-28466	
PZ1	30	B-42210	2
PZ1	50	B-28276	
PZ2	30	B-42226	
PZ2	50	B-28282	
PZ3	30	B-42232	
PZ3	50	B-28298	

POZIDRIV ДЛЯ УДАРНЫХ ШУРУПОВЕРТОВ ДВУХСТОРОННИЕ



Размер	Длина (мм)	Код	Штук в упаковке	
PZ1	65	B-21901	3	
	85	B-21917		
	110	B-21923		
PZ2	65	B-20719		18
	85	B-12790		
	85	B-16259		
PZ3	65	B-21939	3	
	85	B-20725		
	85	B-20731		
	110	B-21945		

POZIDRIV ДВУХСТОРОННИЕ



Размер	Длина (мм)	Код	Штук в упаковке
PZ2	65	D-34970	100

ШУРУПОВЁРТЫ
И ГАЙКОВЁРТЫОТРЕЗНЫЕ
И ШЛИФОВАЛЬНЫЕ
МАШИНЫПИЛЫ
И ЛОБЗИКИПОЛИРОВАЛЬНЫЕ
И ШЛИФОВАЛЬНЫЕ
МАШИНЫТРИММЕРЫ
И ФРЕЗЕРЫ

РУБАНКИ

НОЖНИЦЫ
ПО МЕТАЛЛУАККУМУЛЯТОРНЫЕ
ИНСТРУМЕНТЫДРУГИЕ
ИНСТРУМЕНТЫСАДОВЫЙ
ИНСТРУМЕНТ

ПЛОСКИЙ ШЛИЦ

Размер	Длина (мм)	Код	Штук в упаковке
0,5x3	50	B-25270	3
0,5x4	50	B-25286	
0,6x4,5	50	B-25292	
0,8x5,5	50	B-25307	

ПЛОСКИЙ ШЛИЦ

Размер	Длина (мм)	Код	Штук в упаковке
1,0x5,5	50	B-25317	3
1,2x6,5	50	B-25323	
1,2x8,0	50	B-25339	
1,6x8,0	50	B-25345	

TORX "АЛМАЗ"

Размер	Длина (мм)	Код	Штук в упаковке
10	25	P-38691	3
15		P-38700	
20		P-38716	
25		P-38722	
30		P-38738	
40		P-38744	
27	152	944500865	1
27	49	944500866	

НАСАДКИ С ШЕСТИГРАННЫМ ШЛИЦЕМ

Размер	Длина (мм)	Код	Штук в упаковке
1,5	25	B-23662	3
2		B-23678	
2,5		B-23684	
3		B-23690	
4		B-23709	
5		B-23715	
6		B-23721	
8		B-23737	
3	50	B-25448	10
4		B-25454	
5		B-25460	
5		944500865	
6		B-25476	
2,5		P-21369	
3		P-21375	
4		P-21381	
5	P-21397	1	
6	P-21406		
8	P-21412	1	
M4	110		1R228
M5		1R229	
M6		1R230	
M8		1R231	
M4	130	1R014	1
M5	160	1R015	1
M6	140	1R016	1
M8	200	1R017	1

TORX «IMPACT GOLD»

Размер	Длина (мм)	Код	Штук в упаковке
10	25	B-28391	2
10	30	B-42248	
10	50	B-28226	
15	25	B-28400	
15	30	B-42254	
15	50	B-28232	
20	25	B-28416	
20	30	B-42260	
20	50	B-28248	
25	25	B-28422	
25	30	B-42276	
25	50	B-28254	
30	25	B-28438	
30	30	B-42282	
30	50	B-28260	

С ШЕСТИГРАННЫМ ШЛИЦЕМ «IMPACT GOLD»

Размер	Длина (мм)	Код	Штук в упаковке
2,5	30	B-42329	3
3		B-42335	
4		B-42341	

TORX

Размер	Длина (мм)	Код	Штук в упаковке	
10	25	P-06323	10	
15		P-06339		
20		P-06345		
25		P-06351		
27		P-06367		
30		P-06373		
40		P-06389		
8		B-23581		3
10		B-23597		
15	B-23606			
20	B-23612			
25	B-23628			
27	B-23634			
30	B-23640			
40	B-23656			
8	B-25351	3		
9	B-25367			
10	B-25373			
15	B-25389			
20	B-25395			
25	B-25404			
27	B-25410			
30	B-25426			
40	B-25432			
20,25,30	25		B-24533	1
20,25,30	50		B-26191	

ДЛЯ ШПИЛЕК (ХВОСТОВИК 1/4" ШЕСТИГР.)

Impact GOLD
Extreme Rotation Technology

Размер	Код	Штук в упаковке
6	B-42961	1
8	B-42977	
10	B-42983	
Набор 3 шт (6,8,10 мм)	B-42999	

ПЕРФОРАТОРЫ И ОТБОЙНЫЕ МОЛОТКИ

СЕТЕВЫЕ ДРЕЛИ

ШУРУПОВЁРТЫ И ГАЙКОВЁРТЫ

ОТРЕЗНЫЕ И ШЛИФОВАЛЬНЫЕ МАШИНЫ

ПИЛЫ И ЛОБЗИКИ

ПОЛИРОВАЛЬНЫЕ И ШЛИФОВАЛЬНЫЕ МАШИНЫ

ТРИММЕРЫ И ФУРЕЗЕРЫ

РУБАНИКИ

НОЖНИЦЫ ПО МЕТАЛЛУ

АККУМУЛЯТОРНЫЕ ИНСТРУМЕНТЫ

ДРУГИЕ ИНСТРУМЕНТЫ

САДОВЫЙ ИНСТРУМЕНТ

НАБОРЫ АКССУАРОВ



MACCESS

ПЕРФОРАТОРЫ
И ОТБОЙНЫЕ
МОЛОТКИ

СЕТЕВЫЕ ДРЕЛИ

ШУРУПОВЁРТЫ
И ГАЙКОВЁРТЫ

ОТРЕЗНЫЕ
И ШЛИФОВАЛЬНЫЕ
МАШИНЫ

ПИЛЫ
И ЛОБЗИКИ

ПОЛИРОВАЛЬНЫЕ
И ШЛИФОВАЛЬНЫЕ
МАШИНЫ

ТРИММЕРЫ
И ФРЕЗЕРЫ

РУБАНКИ

НОЖНИЦЫ
ПО МЕТАЛЛУ

АККУМУЛЯТОРНЫЕ
ИНСТРУМЕНТЫ

ДРУГИЕ
ИНСТРУМЕНТЫ

САДОВЫЙ
ИНСТРУМЕНТ

x71

8 / 15 / 20 mm

1,5 / 2 / 2,5 / 3 / 3,5 / 4 / 4,5 / 5 / 5,5 / 6 / 6,5 / 7 mm

3 / 4 / 5 / 6 / 8 mm

4 / 5 / 6 / 8 / 10 mm

насадки - тип MZ

1	✳ PZ1 PZ1 PZ2 PZ2 PZ3 PZ3	2	⊕ PH1 PH1 PH2 PH2 PH3 PH3
3	✳ T20 T25 T30 T40 S1.2 S1.6	4	⊖ S1 S1.2 H3 H4 H5 H6
5	○ 8 10 12 13	6	⊖ S1.2 S1.6 T20 T25 ⊕ PZ1 PZ2 PZ3 PH1 PH2 PH3

сверла HSS-TiN (12шт), сверла по бетону (5 шт), спиральные сверла по дереву (5 шт), перьевые сверла (3 шт), набор бит L=50 мм (10 шт), набор бит L=25 мм (24 шт), магнитный держатель, адаптер-удлиннитель, держатель с ручкой, торцевые насадки (4 шт), зенкер, рулетка 3 м, калибр, нож (8 лезвий), керн

D-33691

x34

2 / 2,5 / 3 / 3,5 / 4 / 4,5 / 5 mm

4 / 5 / 6 / 7 / 8 mm

4 / 5 / 6 / 7 / 8 mm

7 / 8 / 10 mm

насадки - тип MZ

- ✳ T20 / T25 / T30
- ⊖ S1.0 / S1.2 / S1.6
- ⊕ PH1 / PH2 / PH3
- ✳ PZ1 / PZ2 / PZ3

сверла HSS-TiN (7 шт), сверла по бетону (5 шт), спиральные сверла по дереву (5 шт), набор бит L=25 мм (12 шт), магнитный держатель, торцевые насадки (3шт), зенкер,

D-36980

x200

300 mm

3/5/8/10 mm

M6

ФОНАРИК

1.5V AA

5/5.5/6/7/8/9/10/11/12/13 mm

3/4/5/6 mm 8x300/10x300 mm

3/4/5/6/7/8/10 mm

1/1.5/2/2.5/3/3.2/3.5/4/4.5/5/5.5/6/6.5/7/8/10 mm

5/6/7/8/9/10/11/13 mm

32/38/45/54/68 mm

насадки - тип MZ

1	H3 H3 H4 H4 H5 H5 H6 H6 H8	4	T30 x10	5	PH2 x10	6	PZ2 x10	7	PH0 PH1 PH1 PH3 PH3 PH4	10	T10 T15 T20 T25 T40 H3 H4 H5 H6 H8
2	PH0 PH1 PH1 PH3 PH3 PZ1 PZ1 PZ3 PZ3	8	S0.5 S0.5 S0.6 S0.6 S0.8 S0.8 S1.0 S1.0 S1.2 S1.2 S1.6	9	PH0 PH1 PH2 PH2 PH3 PH3 PZ1 PZ1 PZ3 PZ3	11	PZ2 PZ2 T10 T15 T20 T25 T30 T30	12	PH2 PH2 PH2 PZ2 PZ2 T30 T30 T30 T30		
3	T10 T10 T15 T20 T25 T25 T40 T40	10	S0.6 S0.8 S1.0 S1.2 S1.2 S1.6	11	PH2 PH2 PH2 PZ2 PZ2 T30 T30 T30 T30	12	PH2 PH2 PH2 PZ2 PZ2 T30 T30 T30 T30				



сверла HSS-TIN (16 шт), сверла по бетону (7 шт), спиральные сверла по дереву (7 шт), перьевые сверла (3 шт), набор бит L=100 мм (16 шт), набор бит L=50 мм (42 шт), набор бит L=25 мм (66 шт), магнитный держатель, держатель с ручкой, торцевые насадки (10 шт), измеритель глубины (4шт) и шестигранный ключ, зенкер, направляющая и коронки по дереву (5шт), торцевые головки (8 шт) с адаптером, уровень, рулетка 5 м, калибр, нож (8 лезвий), фонарик, гибкий держатель для бит 30 см, кусачки, плоскогубцы, разводной ключ, керн

D-37194

x104

1.5 / 2 / 2.5 / 3 / 3.5 / 4 / 4.5 / 5 / 5.5 / 6 / 6.5 / 7 / 8 / 10 mm

8 / 15 / 20 mm

3 / 4 / 5 / 6 / 8 mm

насадки - тип MZ

1	S1 S1.2 S1.2 S1.6 H3 H4 H5 H6
2	PZ1 PZ1 PZ2 PZ2 PZ3 PZ3 PZ4 PZ4
3	T20 T20 T25 T25 T30 T30 T40 T40
4	T40 T30 T25 T20 PZ4 PZ3 PZ2 PH4 PH3 PH2
5	PH1 PH1 PH2 PH2 PH3 PH3 PH4 PH4
6	H3 H4 H5 H6 S1 S1 S1.2 S1.2 S1.6 S1.6
7	8 10 12 13



сверла HSS-TIN (14 шт), сверла по бетону (7 шт), спиральные сверла по дереву (5 шт), перьевые сверла (3 шт), набор бит L=50 мм (18 шт), набор бит L=25 мм (40 шт), магнитный держатель, держатель с ручкой, торцевые насадки (4 шт), измеритель глубины (4 шт) и шестигранный ключ, зенкер, уровень, рулетка 3 м, калибр, нож (8 лезвий)

D-31778

- ПЕРФОРАТОРЫ И ОТБОЙНЫЕ МОЛОТКИ
- СЕТЕВЫЕ ДРЕЛИ
- ШУРУПОВЁРТЫ И ГАЙКОВЁРТЫ
- ОТРЕЗНЫЕ И ШЛИФОВАЛЬНЫЕ МАШИНЫ
- ПИЛЫ И ЛОБЗИКИ
- ПОЛИРОВАЛЬНЫЕ И ШЛИФОВАЛЬНЫЕ МАШИНЫ
- ТРИММЕРЫ И ФУРЕЗЕРЫ
- РУБАНКИ
- НОЖНИЦЫ ПО МЕТАЛЛУ
- АККУМУЛЯТОРНЫЕ ИНСТРУМЕНТЫ
- ДРУГИЕ ИНСТРУМЕНТЫ
- САДОВЫЙ ИНСТРУМЕНТ

КОМПЛЕКТЫ НАСАДОК

ПЕРФОРАТОРЫ И ОТБОЙНЫЕ МОЛОТКИ		Набор бит 10 шт.: 0,6x4,5; 1,2x6,5; 2xPH2, PZ1, 2xPZ2, PZ3, T15, T25 + магнитный держатель	P-16782	1
СЕТЕВЫЕ ДРЕЛИ		Набор бит 11 шт.: PZ1, PZ2, PZ3, PH1, PH2, PH3, T15, T20, T25, T30 + магнитный держатель	D-30651-12	12
ШУРУПОВЁРТЫ И ГАЙКОВЁРТЫ		Набор бит 17 шт.: PH1, 2xPH2, PH3; PZ1, 2xPZ2, PZ3; Шестигранник 2,5, 3,5, 6, 8; 3x Шестигранник 4; + магнитный держатель	P-80472	1
ОТРЕЗНЫЕ И ШЛИФОВАЛЬНЫЕ МАШИНЫ		Набор 17 шт. сверла по дереву 6, 8 мм, сверла по металлу 4, 5, 6, 8 мм, биты 10 шт., магнитный держатель	D-31762	1
ПИЛЫ И ЛОБЗИКИ		Набор TORSION бит 11 шт.: PZ1, PZ2, PZ3, PH1, PH2, PH3, T15, T20, T25, T30 + магнитный держатель	B-30754	1
ПОЛИРОВАЛЬНЫЕ И ШЛИФОВАЛЬНЫЕ МАШИНЫ		Набор бит 18 шт.: 50 мм биты: PH1, PH2, PH3, PZ1, PZ2, PZ3, SL4, SL5, SL6, 25 мм биты: PH1, PH2x2, PH3, PZ1, PZ2x2, PZ3 + магнитный держатель	B-28905-6	6
ТРИММЕРЫ И ФРЕЗЕРЫ		Набор TORSION бит 28 шт.: 25 мм биты: PZO, PZ1, PZ2x2, PZ3, PH0, PH1, PH2x3, PH3, Шестигранник 2, 2,5, 3, 4, 5, 6, SL4, SL5, SL6, T10, T15, T20, T25, T27, T30, T40 + магнитный держатель	B-28911-6	6
РУБАНКИ		Набор бит 31 шт.: (PH1(2), PH2(4), PH3, PZ1(2), PZ2(5), PZ3, T10(2), T15(2), T20(2), T25(3), T30(2), T40, Slotted (4,5,5,6,5) + магнитный держатель	D-30667-12	12
НОЖНИЦЫ ПО МЕТАЛЛУ		Набор бит 10 шт.: PH1, PH2(2), PH3, PZ1, PZ2(2), PZ3, Slotted (5,5, 6,5) + магнитный держатель	P-53724	1
АККУМУЛЯТОРНЫЕ ИНСТРУМЕНТЫ		Набор бит 10 шт.: PH1, PH2, PH3, PZ1, PZ2, PZ3, T15, T20, T25, T30 + магнитный держатель	P-54053	1
АККУМУЛЯТОРНЫЕ ИНСТРУМЕНТЫ		Набор бит 12 шт.: PH2, PZ1, PZ2, PZ3; Шестигр. 2,5, 3,5, 6, 8, 4 (3шт); Магнитный держатель с фиксатором CentroFix	P-80466	1
ДРУГИЕ ИНСТРУМЕНТЫ		Набор бит 37 шт.: биты - 36 шт. + магнитный держатель	B-28606-10	10
ДРУГИЕ ИНСТРУМЕНТЫ		Набор бит 47 шт.: PH1, PH2, PH3, PZ1, PZ2, PZ3, TX10, TX15, TX20, TX25, TX30, SL4.5, SL5.5, SL6.5 по 2 шт. TX40, H2, H2.5, H3, H4, H5, H6 по 1 шт.; торцевой ключ: 5, 6, 7, 8, 9, 10, 11 мм по 1 шт. + магнитный держатель, отвертка	B-28612-10	10
САДОВЫЙ ИНСТРУМЕНТ		Набор 48 шт.: насадки - 38 шт., сверла - 9 шт., + магнитный держатель	B-28628-10	10

КОМПЛЕКТЫ НАСАДОК

	Набор 59 шт.: Насадки с плоским шлицем 2x0.8x5.5, 1.2x6.5 Torsion; 6xPH1, 11xPH2, 4xPH3 Torsion; 2xPZ0, 6xPZ1, 11xPZ2, 2xPZ3 Torsion; T10, T15, T20, T25, T30, T40; Шестигранник 2.5, 3, 4, 5, 6, 8	P-80450	1
	Набор 30 шт. сверла для металла 3-6 мм, сверла для кирпича 4-8 мм, сверла для дерева 4-8 мм, зенковка, биты 25 мм: (PH1-PH3, PZ1-PZ3, T20-T30), со шлицем: 4-6, шестигранные: 4, 6, магнитный держатель 60 мм	D-47204-10	10
	Набор 34 шт. насадки, сверла для дерева, металла, бетона, магнитный держатель, зенкер, нож, чемодан (Смотрите раздел аксессуаров для дрелей)	D-36980	1
	Набор 48 шт.: PH1, PH2, PH3, PZ1, PZ2, PZ3, TX10, TX15, TX20, TX25, TX30, SL4.5, SL5.5, SL6.5 по 2 шт. TX40, H2, H2.5, H3, H4, H5, H6 по 1 шт.; торцевой ключ: 5, 6, 7, 8, 9, 10, 11 мм по 1 шт. + магнитный держатель, отвертка	B-28628-10	10
	Набор 71 шт. насадки, сверла для дерева, металла, бетона, отвертка ручная, магнитный держатель, рулетка, уровень, зенкер, нож, чемодан (Смотрите раздел аксессуаров для дрелей)	D-33691	1
	Набор 77 шт. сверла для металла 1.5, 2, 2.5, 3, 3.2, 3.5, 4, 4.5, 5, 5.5, 6, 6.5, 7, 8 мм, сверла для кирпича 3, 4, 5, 6, 8, 10 мм, сверла для дерева: 4, 5, 6, 8, 10 мм, перьевое сверло: 12, 16, 22 мм, зенковка, шестигранный ключ 2.5 для ограничителя глубины, биты 25/50 мм (PZ1-PZ3, PH1-PH3, T20-T40), торцевые насадки 5-13 мм, магнитный держатель 60 мм, измерители диаметра	D-47226-5	5
	Набор 100 шт. сверла для металла 1.5, 2, 2.5, 3, 3.2, 3.5, 4, 4.5, 5, 5.5, 6, 6.5, 7, 8 мм, сверла для кирпича 3, 4, 5, 6, 8, 10 мм, сверла для дерева 3, 4, 5, 6, 7, 8, 10 мм, перьевое сверло: 16, 20, 25 мм, зенковка, биты 25/50 мм (PZ1-PZ3, PH1-PH3, T20-T40), торцевые насадки 6-13 мм, ограничитель глубины: 3, 5, 8, 10 мм, магнитный держатель 60 мм, измерители диаметра	D-47248-5	5
	Набор 104 шт. насадки, сверла для дерева, металла, бетона, отвертка ручная, магнитный держатель, рулетка, уровень, зенкер, нож, чемодан (Смотрите раздел аксессуаров для дрелей)	D-31778	1
	Набор 200 шт. насадки, сверла для дерева, металла, бетона, отвертка ручная, магнитный держатель, рулетка, уровень, зенкер, нож, чемодан (Смотрите раздел аксессуаров для дрелей)	D-37194	1
	Набор 201 шт. сверла для металла 1-10 мм, для кирпича 2x(3,4,5,6,8), 10 мм, для дерева 2x(3,4,5,6,8), 7, 10 мм, перьевое сверло: 12, 16, 22, 25, 32 мм, зенковка, ограничитель глубины 3, 5, 8, 10 мм, цифенбор: 32, 38, 45, 54, 68 мм, вал цифенбора 25 мм, шестигранный ключ 2.5 для ограничителя глубины, биты 25/50 мм (PZ, PH, T), торцевые насадки 1/4" 5-13 мм, торцевые ключи 1/4": 5, 5.5, 6, 13 мм, переходник 1/4" 25/50 мм, магнитный держатель 60 мм, ограничитель биты, держатель 80 мм, измерители диаметра, зажимной патрон	D-47260-2	2

 ПЕРФОРАТОРЫ
И ОТБОЙНЫЕ
МОЛОТКИ

СЕТЕВЫЕ ДРЕЛИ

 ШУРУПОВЁРТЫ
И ГАЙКОВЁРТЫ

 ОТРЕЗНЫЕ
И ШЛИФОВАЛЬНЫЕ
МАШИНЫ

 ПИЛЫ
И ЛОБЗИКИ

 ПОЛИРОВАТЕЛЬНЫЕ
И ШЛИФОВАЛЬНЫЕ
МАШИНЫ

 ТРИММЕРЫ
И ФУРЕЗЕРЫ

РУБАНКИ

 НОЖНИЦЫ
ПО МЕТАЛЛУ

 АККУМУЛЯТОРНЫЕ
ИНСТРУМЕНТЫ

 ДРУГИЕ
ИНСТРУМЕНТЫ

 САДОВЫЙ
ИНСТРУМЕНТ

ПЕРФОРАТОРЫ
И ОТБОЙНЫЕ
МОЛОТКИ

УНИВЕРСАЛЬНЫЕ ДЕРЖАТЕЛИ

крепление 1/4"

Магнитный держатель насадок с фиксатором на гибком удлинителе для работ в труднодоступных местах



Длина (мм)

Код

Штук в упаковке

200

B-29072

1

300

B-29094

Магнитный держатель насадок с фиксатором



Длина (мм)

Код

Штук в упаковке

60

P-05979

60

P-53263

60

784811-8

75

P-05985

1

СЕТЕВЫЕ ДРЕЛИ

АДАПТЕР ШАРНИРНЫЙ MZ-B



Размер	Длина (мм)	Код	Штук в упаковке
SQ 3/8	56	B-28547	1
SQ 1/2		B-28553	1

ОТРЕЗНЫЕ
И ШЛИФОВАЛЬНЫЕ
МАШИНЫ

НАСАДКА ДЛЯ СКРУЧИВАНИЯ ПРОВОЛОКИ



194731-2

1

ПИЛЫ
И ЛОБЗИКИ

ДЕРЖАТЕЛИ ДЛЯ БИТЫ И ШУРУПА



Длина (мм)	Код	Диаметр шляпки шурупа, мм	Длина шурупа, мм	Штук в упаковке
80	B-48751	< 9.4	50	1
120	B-48767	< 9.4	100	1

ПОЛИРОВАЛЬНЫЕ
И ШЛИФОВАЛЬНЫЕ
МАШИНЫ

ЩЕТОЧНЫЕ НАСАДКИ



Смотрите раздел аксессуаров для дрелей

ТРИММЕРЫ
И ФРЕЗЕРЫ

РУБАНКИ

НОЖНИЦЫ
ПО МЕТАЛЛУ

МАГНИТНЫЕ ТОРЦЕВЫЕ КЛЮЧИ

крепление 1/4"



Ширина (мм)

Длина (мм)

Код

Штук в упаковке

5,5

50

B-38685

1

6

B-38691

7

B-38700

8

B-38716

10

B-38722

12

B-38738

13

B-38744

17

B-38750

6,8,10,12,13

B-39154

5

АККУМУЛЯТОРНЫЕ
ИНСТРУМЕНТЫДРУГИЕ
ИНСТРУМЕНТЫ

ТОРЦЕВЫЕ КЛЮЧИ

крепление 1/4"



Ширина (мм)

Длина (мм)

Код

Штук в упаковке

3/8"

65

P-06264

1

5,5

P-06270

7

P-06286

8

P-06292

10

P-06301

13

P-06317

17

P-38548

САДОВЫЙ
ИНСТРУМЕНТ

ПЕРФОРАТОРЫ
И ОТБОЙНЫЕ
МОЛОТКИ

СЕТЕВЫЕ ДРЕЛИ

ШУРУПОВЁРТЫ
И ГАЙКОВЕРТЫ

ОТРЕЗНЫЕ
И ШЛИФОВАЛЬНЫЕ
МАШИНЫ

ПИЛЫ
И ЛОБЗИКИ

ПОЛИРОВАЛЬНЫЕ
И ШЛИФОВАЛЬНЫЕ
МАШИНЫ

ТРИММЕРЫ
И ФУРЕЗЕРЫ

РУБАНКИ

НОЖНИЦЫ
ПО МЕТАЛЛУ

АККУМУЛЯТОРНЫЕ
ИНСТРУМЕНТЫ

ДРУГИЕ
ИНСТРУМЕНТЫ

САДОВЫЙ
ИНСТРУМЕНТ

ТОРЦЕВЫЕ КЛЮЧИ ДЛЯ УДАРНЫХ ГАЙКОВЕРТОВ

Ширина (мм)	Длина (мм)	Код	Штук в упаковке	Ширина (мм)	Длина (мм)	Код	Штук в упаковке	Ширина (мм)	Длина (мм)	Код	Штук в упаковке	
для ударных гайковертов 1/2" (12,7 мм)				для ударных гайковертов 3/4" (19 мм)				для ударных гайковертов 3/8"				
12	75	134867-5	1	17	50	A-85494	1	6	28	B-39883	1	
	38	134825-1		17	95	A-85503		7		B-39899		
13	52	134827-7		19	50	A-85519		8		B-39908		
	38	134826-9			95	A-85525		9		B-39914		
14	52	134828-5		21	52	A-85531		10		B-39920		
	38	134829-3			95	A-85547		11		B-39936		
17	52	134830-8		22	52	A-85553		12		B-39942		
	38	134831-6			95	A-85569		13		B-39958		
19	52	134832-4		24	52	A-85575		14		B-39964		
	78	134837-4			95	A-85581		15		B-39970		
	38	134838-2		26	52	134853-6		16		B-39986		
21	52	134833-2			100	134854-4		17		B-39992		
	78	134839-0		27	52	134855-2		18		B-40004		
	38	134851-0			100	134856-0		19		B-40010		
22	52	134834-0		30	52	134857-8		20		B-40026		
	38	134840-5			100	134858-6		21		B-40032		
23	52	134835-8		32	52	134871-4		22		B-40048		
	45	134841-3			100	134859-4						
24	52	134836-6		35	56	134860-9						
	50	134842-1			100	134861-7						
26	78	134843-9		36	56	134862-5						
	50	134844-7			100	134863-3						
27	78	134845-5		для ударных гайковертов 1" (25,4 мм)								
	50	134846-3		35	80	134864-1		1				
30	78	134847-1	36	80	134865-9							
	50	134848-9	41	80	134872-2							
	78	134849-7										

Набор 9 шт. (8, 10, 13, 16, 17, 18, 19, 21, 24) в кейсе D-41517 1

Удлинитель торцевого ключа	Длина (мм)	Крепление	Код	Штук в упаковке
	100	1/2" (12,7 мм)	134874-8	1
	150	3/4" (19 мм)	134869-1	1
	200	1" (25,4 мм)	134870-6	1
Карданный переходник	Длина (мм)	Крепление	Код	Штук в упаковке
	84	1/2" (12,7 мм)	134877-2	1
	105,5	3/4" (19 мм)	134998-0	1
Адаптер	Описание		Код	Штук в упаковке
	Переходник от четырехгранника 1/2" к шестиграннику 1/4" для насадок с шестигранным хвостовиком.		134873-0	1
	Переходник от четырехгранника 3/8" к шестиграннику 1/4" для насадок с шестигранным хвостовиком.		P-05963	
	Переходник от четырехгранника 1/2" к шестиграннику 1/4" для насадок с шестигранным хвостовиком.		P-05941	
	Адаптер папа 1/2" - папа 1/4"		P-74871	
	Адаптер мама 1/2" - мама M14		P-22062	

ОГРАНИЧИТЕЛИ ГЛУБИНЫ ДЛЯ FS2300, FS4300, FS6300

784811-8
784801-1

→

	Код	Штук в упаковке
короткий	158875-2	1
длинный	158876-0	1

ОТРЕЗНЫЕ И ШЛИФОВАЛЬНЫЕ МАШИНЫ

Makita

Двойная защитная изоляция 

Электронная регулировка числа оборотов 

Электронная система стабилизации и регулирования 

Ограничение пускового тока (плавный пуск) 

Система сцепления Super Joint System® 

Крепление на липучке 

Электронная 2-х ступенчатая передача 

Электрический тормоз двигателя 

Расцепляющая муфта 

Система пылеудаления 

Чемодан 



Угловая шлифовальная машина

9554HN
115 мм
325

Компактная, но мощная УШМ, позволяющая работать одной рукой. Маленький диаметр корпуса для удобства работы. Лабиринтная конструкция защищает все шарикоподшипники от пыли и строительного мусора. Якорь, покрытый несколькими слоями защитного лака, и статор, покрытый

порошковым лаком, защищают двигатель от пыли и повреждения.



Потребляемая мощность	710 Вт
Диаметр диска:	115 мм
Частота холостого хода:	10000 об/мин
Габаритная длина	258 мм
Шпindelь	M14x2
Сетевой шнур	2,5 м
Масса	1,8 кг

СТАНДАРТНАЯ КОМПЛЕКТАЦИЯ: Защитный кожух, торцевой ключ, боковая рукоятка, опорный фланец, зажимная гайка, шлифовальный диск

Угловая шлифовальная машина

9555HN
125 мм
325

Компактная, но мощная УШМ, позволяющая работать одной рукой. Маленький диаметр корпуса для удобства работы. Лабиринтная конструкция защищает все шарикоподшипники от пыли и строительного мусора. Якорь, покрытый несколькими слоями защитного лака, и статор, покрытый порошковым лаком, защищают двигатель от пыли и повреждения.

защищают двигатель от пыли и повреждения.



Потребляемая мощность	710 Вт
Диаметр диска:	125 мм
Частота холостого хода:	10000 об/мин
Габаритная длина	258 мм
Шпindelь	M14x2
Сетевой шнур	2,5 м
Масса	1,9 кг

СТАНДАРТНАЯ КОМПЛЕКТАЦИЯ: Защитный кожух, торцевой ключ, боковая рукоятка, опорный фланец, зажимная гайка, шлифовальный диск

Угловая шлифовальная машина

9557HN/HNK /Z
115 мм
325

Высокоэффективный двигатель с достаточной мощностью и высокой стойкостью к перегреву. Лабиринтная конструкция защищает все шарикоподшипники от пыли и строительного мусора. Маленький диаметр корпуса для удобства работы. Замок шпинделя для лёгкой замены диска.

9557HNK: чемодан в комплекте
9557Z: без чемодана и шлифовального диска



Потребляемая мощность	840 Вт
Диаметр диска:	115 мм
Частота холостого хода:	11000 об/мин
Габаритная длина	271 мм
Шпindelь	M14x2
Сетевой шнур	2,5 м
Масса	2,0 кг

СТАНДАРТНАЯ КОМПЛЕКТАЦИЯ: Защитный кожух, торцевой ключ, боковая рукоятка, опорный фланец, зажимная гайка, шлифовальный диск

Угловая шлифовальная машина

9558HN/HNK /Z
125 мм
325

Высокоэффективный двигатель с достаточной мощностью и высокой стойкостью к перегреву. Лабиринтная конструкция защищает все шарикоподшипники от пыли и строительного мусора. Маленький диаметр корпуса для удобства работы. Замок шпинделя для лёгкой замены диска.

9558HNK: чемодан в комплекте
9558Z: без чемодана и шлифовального диска



Потребляемая мощность	840 Вт
Диаметр диска:	125 мм
Частота холостого хода:	11000 об/мин
Габаритная длина	271 мм
Шпindelь	M14x2
Сетевой шнур	2,5 м
Масса	2,1 кг

СТАНДАРТНАЯ КОМПЛЕКТАЦИЯ: Защитный кожух, торцевой ключ, боковая рукоятка, опорный фланец, зажимная гайка, шлифовальный диск

Угловая шлифовальная машина

9562CH/ 9562CVH
125 мм
318

Пылезащищённый мотор высокой мощности (1200 Вт) в компактном корпусе. Специальная система привода с муфтой (Super Joint System*) предотвращает рывки инструмента при работе и пуске. Установка и снятие защитного кожуха без специального инструмента. Автоматическое отключение щётки. Лабиринтное уплотнение защищает мотор и подшипники от загрязнения.

9562CVH: регулировка скорости вращения.



Потребляемая мощность	1200 Вт
Диаметр диска:	125 мм
Частота холостого хода:	12000 об/мин: 9562CH 2800-12000 об/мин: 9562CVH
Габаритная длина	289 мм
Шпindelь	M14x2
Сетевой шнур	2,5 м
Масса	2,3 кг

СТАНДАРТНАЯ КОМПЛЕКТАЦИЯ: Защитный кожух, боковая рукоятка, опорный фланец, зажимная гайка, торцевой ключ, шлифовальный диск

 ПЕРФОРАТОРЫ
И ОТБОЙНЫЕ
МОЛОТКИ

СЕТЕВЫЕ ДРЕЛИ

 ШУРУПОВЕРТЫ
И ТАЙКОВЕРТЫ

 ОТРЕЗНЫЕ
И ШЛИФОВАЛЬНЫЕ
МАШИНЫ

 ПИЛЫ
И ЛОБЗИКИ

 ПОЛИРОВАЛЬНЫЕ
И ШЛИФОВАЛЬНЫЕ
МАШИНЫ

 ТРИММЕРЫ
И ФУРЕЗЕРЫ

РУБАНИКИ

 НОЖНИЦЫ
ПО МЕТАЛЛУ

 АККУМУЛЯТОРНЫЕ
ИНСТРУМЕНТЫ

 ДРУГИЕ
ИНСТРУМЕНТЫ

 САДОВЫЙ
ИНСТРУМЕНТ

Угловая шлифовальная машина

9564HZ

115 мм

325 

Мощный 1100 Вт пылезащитный двигатель и корпус маленького диаметра, удобный для руки. Эксклюзивная система «Super Joint System» помогает предотвращать рывки. Быстрая установка защитного кожуха без использования инструментов. Автоматическое отключение щёток. Лабиринтная конструкция защищает мотор и подшипники от загрязнения.



Потребляемая мощность	1100 Вт
Диаметр диска:	115 мм
Частота холостого хода:	11000 об/мин
Габаритная длина:	299 мм
Шпindelь:	M14x2
Сетевой шнур:	2,5 м
Масса:	2,3 кг

СТАНДАРТНАЯ КОМПЛЕКТАЦИЯ: Защитный кожух, торцевой ключ, боковая рукоятка, опорный фланец, зажимная гайка

Угловая шлифовальная машина

9565HZ/9565HZK

125 мм

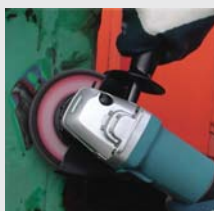
325 

Мощный 1100 Вт пылезащитный двигатель и корпус маленького диаметра, удобный для руки. Эксклюзивная система «Super Joint System» помогает предотвращать рывки. Быстрая установка защитного кожуха без использования инструментов. Автоматическое отключение щёток. Лабиринтная конструкция защищает мотор и подшипники от загрязнения.



Потребляемая мощность	1100 Вт
Диаметр диска:	125 мм
Частота холостого хода:	11000 об/мин
Габаритная длина:	299 мм
Шпindelь:	M14x2
Сетевой шнур:	2,5 м
Масса:	2,3 кг

СТАНДАРТНАЯ КОМПЛЕКТАЦИЯ: Защитный кожух, торцевой ключ, боковая рукоятка, опорный фланец, зажимная гайка

9565HZK: поставляется в чемодане.



Угловая шлифовальная машина

9565C/9565CV/9565CVK

125 мм

318 

Пылезащитный мотор высокой мощности (1400 Вт) в компактном корпусе. Специальная система привода с муфтой (Super Joint System) предотвращает рывки инструмента при работе и пуске. Установка защитного кожуха, без специального инструмента. Автоматическое отключение щёток. Лабиринтное уплотнение защищает мотор и подшипники от загрязнения.



Потребляемая мощность	1400 Вт
Диаметр диска:	125 мм
Частота холостого хода:	12000 об/мин 9565C 2800-12000 об/мин 9565CV
Габаритная длина	299 мм
Шпindelь	M14x2
Сетевой шнур	2,5 м
Масса	2,3 кг - 9565C 2,4 кг - 9565CV

СТАНДАРТНАЯ КОМПЛЕКТАЦИЯ: Защитный кожух, боковая рукоятка, опорный фланец, зажимная гайка, торцевой ключ, шлифовальный диск

9565CV: плавный пуск, регулировка скорости вращения.
9565CVK: плавный пуск, регулировка скорости вращения, чемодан.



Угловая шлифовальная машина

9565CVL

125 мм

318 

Пылезащитный мотор высокой мощности (1400 Вт) в компактном корпусе. Идеальна для полировальных работ на небольшой скорости. Защитный кожух корпуса редуктора. Автоматическое отключение щёток. Специальная система привода с муфтой (Super Joint System) предотвращает рывки инструмента при



Потребляемая мощность	1400 Вт
Диаметр диска:	125 мм
Частота холостого хода:	2800-7800 об/мин
Габаритная длина	311 мм
Шпindelь	M14x2
Сетевой шнур	2,5 м
Масса	2,1 кг

СТАНДАРТНАЯ КОМПЛЕКТАЦИЯ: Пластмассовый кожух, боковая рукоятка, подошва, торцевой ключ, опорный фланец, зажимная гайка

работе и пуске.

Угловая шлифовальная машина

9566C/9566CV

150 мм

318 

150 мм шлифовальная машина весом всего 2,4 кг, чрезвычайно удобна для работы одной рукой. Специальная система привода с муфтой (Super Joint System) предотвращает рывки инструмента при работе и пуске. Установка защитного кожуха без вспомогательного инструмента. Автоматическое отключение щёток.



Потребляемая мощность	1400 Вт
Диаметр диска:	150 мм
Частота холостого хода:	10000 об/мин 9566C 4000-10000 об/мин 9566CV
Габаритная длина	299 мм
Шпindelь	M14x2
Сетевой шнур	2,5 м
Масса	2,4 кг

СТАНДАРТНАЯ КОМПЛЕКТАЦИЯ: Защитный кожух, торцевой ключ, боковая рукоятка, опорный фланец, зажимная гайка, шлифовальный диск

9566CV: регулировка скорости вращения.



SJS II

SUPER JOINT SYSTEM

Значительно уменьшает вибрацию



Устройство Super Joint System II

Листовая пружина поглощает вибрацию и и предохраняет от ударов во время работы.



Механизм поглощения вибрации



Угловая шлифовальная машина

9069F/SF

230 мм

204 мм



Надёжный и пылезащитный 2000 Вт мотор. Идеальна для отрезных работ по металлу. Лабиринтное уплотнение защищает мотор и подшипники от загрязнения. Опорная шайба "Суперфланец" облегчает демонтаж диска после работы.



9069F: "суперфланец".
9069SF: плавный пуск, "суперфланец".



Потребляемая мощность	2000 Вт
Диаметр диска:	230 мм
Отрезной круг:	230 мм
Частота холостого хода:	6600 об/мин
Габаритная длина	458 мм
Шпиндель	M14x2
Сетевой шнур	2,5 м
Масса	5,3 кг

СТАНДАРТНАЯ КОМПЛЕКТАЦИЯ: Защитный кожух, боковая рукоятка, зажимная гайка, ключ

Угловая шлифовальная машина

9077F/SF / 9079F/SF

180/230 мм

204 мм



Предназначена для работ с бетоном и очень твёрдым камнем. Идеальна для шлифовальных работ. Специальная система привода с муфтой (Super Joint System®) предотвращает рывки инструмента при работе и пуске. Лабиринтное уплотнение защищает мотор и подшипники от загрязнения. Установка защитного кожуха, без специального инструмента.



9077SF, 9079SF: плавный пуск, "суперфланец".



Потребляемая мощность	2000 Вт
Диаметр диска:	180/230 мм
Частота холостого хода:	7600/6000 об/мин
Габаритная длина	484 мм
Шпиндель	M14x2
Сетевой шнур	2,5 м
Масса	6,3/6,4 кг

СТАНДАРТНАЯ КОМПЛЕКТАЦИЯ: Защитный кожух, боковая рукоятка, зажимная гайка, суперфланец, ключ

Угловая шлифовальная машина

GA4530 / GA5030/K

115 мм / 125 мм

459 мм



Для повышения удобства в работе, угол наклона боковой ручки увеличен по отношению к корпусу редуктора на 10 градусов по сравнению с предыдущими моделями. Лабиринтная конструкция защищает все подшипники от пыли и строительного мусора. Якорь, покрытый несколькими слоями защитного лака, и статор, покрытый порошковым лаком, защищают двигатель от пыли и повреждений, гарантируя достаточную прочность даже при резке изделий из керамики, кирпича и камня.



9077SF, 9079SF: плавный пуск, "суперфланец".



Потребляемая мощность	720 Вт
Диаметр диска:	GA4530: 115 мм GA5030: 125 мм
Частота холостого хода:	11000 об/мин
Габаритная длина	266 мм
Шпиндель	M14x2
Сетевой шнур	2,5 м
Масса	1,8 кг

СТАНДАРТНАЯ КОМПЛЕКТАЦИЯ: ключ, боковая рукоятка, опорный фланец, зажимная гайка, шлифовальный диск; чемодан (только для GA5030K)

Угловая шлифовальная машина

GA5021C / GA6021C

125 мм / 150 мм

253 мм



Отличное соотношение мощности и веса. Превосходная система защиты от пыли. Перестановка защитного кожуха без дополнительного инструмента под разным углом. Электронная стабилизация оборотов двигателя под нагрузкой. Защита от повторного включения. Контрольная светодиодная лампа включения инструмента в электрическую сеть меняет цвет с белого на красный при аварийных режимах работы. Ограничитель пускового тока. Фиксация клавиши включения для удобства при продолжительной работе. Специальная система привода с муфтой (Super Joint System®) предотвращает рывки инструмента при работе и пуске.



9077SF, 9079SF: плавный пуск, "суперфланец".



Потребляемая мощность	1450 Вт
Диаметр диска:	125 мм
Частота холостого хода:	GA5021C: 10000 об/мин GA6021C: 9000 об/мин
Габаритная длина	390 мм
Шпиндель	M14x2
Сетевой шнур	2,5 м
Масса	GA5021C: 2,9 кг GA6021C: 3,0 кг

СТАНДАРТНАЯ КОМПЛЕКТАЦИЯ: ключ, боковая рукоятка, опорный фланец, зажимная гайка, шлифовальный диск

Угловая шлифовальная машина

GA7010C

180 мм

204 мм



Компактная, лёгкая, эффективная угловая шлифовальная машина с высоким соотношением мощности и веса. Вес всего 3,5 кг снижает утомляемость оператора при непрерывной работе. Установка защитного кожуха, без специального инструмента. Пылезащитная конструкция для продления срока службы мотора. Электронный контроль скорости поддерживает скорость вращения диска под нагрузкой.



9077SF, 9079SF: плавный пуск, "суперфланец".



Потребляемая мощность	2000 Вт
Диаметр диска:	180 мм
Частота холостого хода:	8400 об/мин
Габаритная длина	453 мм
Шпиндель	M14x2
Сетевой шнур	2,5 м
Масса	4,3 кг

СТАНДАРТНАЯ КОМПЛЕКТАЦИЯ: Торцовый ключ, боковая рукоятка, опорный фланец, зажимная гайка

<p>Угловая шлифовальная машина</p>  <p>Невероятная долговечность и увеличенная стойкость к перегреву. Превосходная система защиты от пыли. Усиленные конические шестерни редуктора. Мягкая рукоятка для большего комфорта и контроля. Возможность поворота корпуса редуктора на 90 градусов. Плавный пуск и опорная шайба "Суперфланец" облегчает демонтаж диска после работы</p>	<p>GA7020SF 180 мм 204 мм</p>  <table border="1"> <tr> <td>Потребляемая мощность</td> <td>2200 Вт</td> </tr> <tr> <td>Диаметр диска:</td> <td>180 мм</td> </tr> <tr> <td>Частота холостого хода:</td> <td>8500 об/мин</td> </tr> <tr> <td>Габаритная длина</td> <td>473 мм</td> </tr> <tr> <td>Шпindelь</td> <td>M14x2</td> </tr> <tr> <td>Сетевой шнур</td> <td>2,5 м</td> </tr> <tr> <td>Масса</td> <td>5,7 кг</td> </tr> </table> <p>СТАНДАРТНАЯ КОМПЛЕКТАЦИЯ: Торцовый ключ, боковая рукоятка, суперфланец, зажимная гайка</p>	Потребляемая мощность	2200 Вт	Диаметр диска:	180 мм	Частота холостого хода:	8500 об/мин	Габаритная длина	473 мм	Шпindelь	M14x2	Сетевой шнур	2,5 м	Масса	5,7 кг
Потребляемая мощность	2200 Вт														
Диаметр диска:	180 мм														
Частота холостого хода:	8500 об/мин														
Габаритная длина	473 мм														
Шпindelь	M14x2														
Сетевой шнур	2,5 м														
Масса	5,7 кг														

<p>Угловая шлифовальная машина</p>  <p>Двигатель мощностью 2400 Вт для тяжёлой непрерывной работы. Невероятная долговечность. Превосходная система защиты от пыли. Увеличенная стойкость к перегреву. Низкая вибрация задней ручки с мягкой накладкой для большего комфорта и контроля. Поворотная задняя рукоятка может удобно устанавливаться для резки или шлифовки. Защищает обрабатываемую деталь от царапин резиновым буфером во время покоя. Возможность поворота корпуса редуктора на 90 градусов. Опорная шайба "Суперфланец" облегчает демонтаж диска после работы.</p>	<p>GA7030SF01/ GA7040SF01 180 мм 204 мм</p>  <table border="1"> <tr> <td>Потребляемая мощность</td> <td>2400/2600 Вт</td> </tr> <tr> <td>Диаметр диска:</td> <td>180 мм</td> </tr> <tr> <td>Частота холостого хода:</td> <td>8500 об/мин</td> </tr> <tr> <td>Габаритная длина</td> <td>511 мм</td> </tr> <tr> <td>Шпindelь</td> <td>M14x2</td> </tr> <tr> <td>Сетевой шнур</td> <td>2,5 м</td> </tr> <tr> <td>Масса</td> <td>6,0/6,4 кг</td> </tr> </table> <p>СТАНДАРТНАЯ КОМПЛЕКТАЦИЯ: Торцовый ключ, антивибрационная боковая рукоятка, суперфланец, зажимная гайка</p>	Потребляемая мощность	2400/2600 Вт	Диаметр диска:	180 мм	Частота холостого хода:	8500 об/мин	Габаритная длина	511 мм	Шпindelь	M14x2	Сетевой шнур	2,5 м	Масса	6,0/6,4 кг
Потребляемая мощность	2400/2600 Вт														
Диаметр диска:	180 мм														
Частота холостого хода:	8500 об/мин														
Габаритная длина	511 мм														
Шпindelь	M14x2														
Сетевой шнур	2,5 м														
Масса	6,0/6,4 кг														

<p>Угловая шлифовальная машина</p>  <p>Превосходная система защиты от пыли. Усиленные конические шестерни редуктора. Увеличенная стойкость к перегреву. Поворотная задняя рукоятка может удобно устанавливаться для резки или шлифовки. Защищает обрабатываемую деталь от царапин резиновым буфером во время покоя. Возможность поворота корпуса редуктора на 90 градусов. Опорная шайба "Суперфланец" облегчает демонтаж диска после работы.</p>	<p>GA7050 180 мм 204 мм</p>  <table border="1"> <tr> <td>Потребляемая мощность</td> <td>2000 Вт</td> </tr> <tr> <td>Диаметр диска:</td> <td>180 мм</td> </tr> <tr> <td>Частота холостого хода:</td> <td>8500 об/мин</td> </tr> <tr> <td>Габаритная длина</td> <td>432 мм</td> </tr> <tr> <td>Шпindelь</td> <td>M14 x 2</td> </tr> <tr> <td>Сетевой шнур</td> <td>2,5 м</td> </tr> <tr> <td>Масса</td> <td>4,5 кг</td> </tr> </table> <p>СТАНДАРТНАЯ КОМПЛЕКТАЦИЯ: Торцовый ключ, боковая рукоятка</p>	Потребляемая мощность	2000 Вт	Диаметр диска:	180 мм	Частота холостого хода:	8500 об/мин	Габаритная длина	432 мм	Шпindelь	M14 x 2	Сетевой шнур	2,5 м	Масса	4,5 кг
Потребляемая мощность	2000 Вт														
Диаметр диска:	180 мм														
Частота холостого хода:	8500 об/мин														
Габаритная длина	432 мм														
Шпindelь	M14 x 2														
Сетевой шнур	2,5 м														
Масса	4,5 кг														

<p>Угловая шлифовальная машина</p>  <p>Компактная, лёгкая, эффективная угловая шлифовальная машина с высоким соотношением мощности и веса. Вес всего 3,5 кг снижает утомляемость оператора при непрерывной работе. Установка защитного кожуха, без специального инструмента. Пылезащитная конструкция для продления срока службы мотора. Электронный контроль скорости поддерживает скорость вращения диска под нагрузкой.</p>	<p>GA9010C 230 мм 204 мм</p>  <table border="1"> <tr> <td>Потребляемая мощность</td> <td>2000 Вт</td> </tr> <tr> <td>Диаметр диска:</td> <td>230 мм</td> </tr> <tr> <td>Частота холостого хода:</td> <td>6000 об/мин</td> </tr> <tr> <td>Габаритная длина</td> <td>453 мм</td> </tr> <tr> <td>Шпindelь</td> <td>M14x2</td> </tr> <tr> <td>Сетевой шнур</td> <td>2,5 м</td> </tr> <tr> <td>Масса</td> <td>4,5 кг</td> </tr> </table> <p>СТАНДАРТНАЯ КОМПЛЕКТАЦИЯ: Торцовый ключ, боковая рукоятка, опорный фланец, зажимная гайка</p>	Потребляемая мощность	2000 Вт	Диаметр диска:	230 мм	Частота холостого хода:	6000 об/мин	Габаритная длина	453 мм	Шпindelь	M14x2	Сетевой шнур	2,5 м	Масса	4,5 кг
Потребляемая мощность	2000 Вт														
Диаметр диска:	230 мм														
Частота холостого хода:	6000 об/мин														
Габаритная длина	453 мм														
Шпindelь	M14x2														
Сетевой шнур	2,5 м														
Масса	4,5 кг														

<p>Угловая шлифовальная машина</p>  <p>Невероятная долговечность и увеличенная стойкость к перегреву. Превосходная система защиты от пыли. Усиленные конические шестерни редуктора. Мягкая накладка для большего комфорта и контроля. Возможность поворота корпуса редуктора на 90 градусов. Опорная шайба "Суперфланец" облегчает демонтаж диска после работы.</p> <p>GA9020F: "суперфланец". GA9020SF: "суперфланец", плавный пуск. GA9020SFK: "суперфланец", плавный пуск, чемодан.</p>	<p>GA9020/F/SF/SFK 230 мм 204 мм</p>  <table border="1"> <tr> <td>Потребляемая мощность</td> <td>2200 Вт</td> </tr> <tr> <td>Диаметр диска:</td> <td>230 мм</td> </tr> <tr> <td>Частота холостого хода:</td> <td>6600 об/мин</td> </tr> <tr> <td>Габаритная длина</td> <td>473 мм</td> </tr> <tr> <td>Шпindelь</td> <td>M14x2</td> </tr> <tr> <td>Сетевой шнур</td> <td>2,5 м</td> </tr> <tr> <td>Масса</td> <td>5,9 кг</td> </tr> </table> <p>СТАНДАРТНАЯ КОМПЛЕКТАЦИЯ: Торцовый ключ, боковая рукоятка, опорный фланец, зажимная гайка</p>	Потребляемая мощность	2200 Вт	Диаметр диска:	230 мм	Частота холостого хода:	6600 об/мин	Габаритная длина	473 мм	Шпindelь	M14x2	Сетевой шнур	2,5 м	Масса	5,9 кг
Потребляемая мощность	2200 Вт														
Диаметр диска:	230 мм														
Частота холостого хода:	6600 об/мин														
Габаритная длина	473 мм														
Шпindelь	M14x2														
Сетевой шнур	2,5 м														
Масса	5,9 кг														

- ПЕРФОРАТОРЫ И ОТБОЙНЫЕ МОЛОТКИ
- СЕТЕВЫЕ ДРЕЛИ
- ШУРУПОВЕРТЫ И ГАЙКОВЕРТЫ
- ОТРЕЗНЫЕ И ШЛИФОВАЛЬНЫЕ МАШИНЫ
- ПИЛЫ И ЛОБЗИКИ
- ПОЛИРОВАЛЬНЫЕ И ШЛИФОВАЛЬНЫЕ МАШИНЫ
- ТРИММЕРЫ И ФУРЕЗЕРЫ
- РУБАНКИ
- НОЖНИЦЫ ПО МЕТАЛЛУ
- АККУМУЛЯТОРНЫЕ ИНСТРУМЕНТЫ
- ДРУГИЕ ИНСТРУМЕНТЫ
- САДОВЫЙ ИНСТРУМЕНТ

Угловая шлифовальная машина

GA9030/F01/FK01/SF01//SFK1 230 мм

204



Двигатель мощностью 2400 Вт для тяжелой непрерывной работы. Усиленные конические шестерни редуктора. Поворотная задняя рукоятка может удобно устанавливаться для резки или шлифовки. Защищает обрабатываемую деталь от царапин резиновым буфером во время покоя. Возможность поворота корпуса редуктора на 90 градусов. Опорная шайба "Суперфланец" облегчает демонтаж диска после работы и анти-

вибрационная передняя рукоятка.

GA9030F01: "суперфланец", антивибрационная боковая ручка

GA9030FK01: "суперфланец", антивибрационная боковая ручка, чемодан

GA9030SF01: "суперфланец", антивибрационная боковая ручка, плавный пуск.

GA9030SFK1: "суперфланец", антивибрационная боковая ручка, плавный пуск, чемодан



СТАНДАРТНАЯ КОМПЛЕКТАЦИЯ: Торцовый ключ, боковая рукоятка, зажимная гайка

Потребляемая мощность	2400 Вт
Диаметр диска:	230 мм
Частота холостого хода:	6600 об/мин
Габаритная длина	511 мм
Шпиндель	M14x2
Сетевой шнур	2,5 м
Масса	6,3 кг

Угловая шлифовальная машина

GA9040SF01/SFK

230 мм

204



Невероятная долговечность. Превосходная система защиты от пыли. Усиленные конические шестерни редуктора. Увеличенная стойкость к перегреву. Поворотная задняя рукоятка может удобно устанавливаться для резки или шлифовки. Защищает обрабатываемую деталь от царапин резиновым буфером во время покоя. Возможность поворота корпуса редуктора на 90 градусов. Опорная шайба "Суперфланец" облегчает демонтаж диска после работы.

GA9030SF01: "суперфланец", антивибрационная боковая ручка, плавный пуск.

GA9030SFK: "суперфланец", плавный пуск, чемодан.



СТАНДАРТНАЯ КОМПЛЕКТАЦИЯ: Торцовый ключ, антивибрационная боковая рукоятка, суперфланец, зажимная гайка

Потребляемая мощность	2600 Вт
Диаметр диска:	230 мм
Частота холостого хода:	6600 об/мин
Габаритная длина	511 мм
Шпиндель	M14x2
Сетевой шнур	2,5 м
Масса	6,7 кг

Угловая шлифовальная машина

GA9050

230 мм

204



Невероятная долговечность. Превосходная система защиты от пыли. Усиленные конические шестерни редуктора. Увеличенная стойкость к перегреву. Поворотная задняя рукоятка может удобно устанавливаться для резки или шлифовки. Защищает обрабатываемую деталь от царапин резиновым буфером во время покоя. Возможность поворота корпуса редуктора на 90 градусов. Опорная шайба "Суперфланец" облегчает демонтаж диска после работы.

GA9030SF01: "суперфланец", антивибрационная боковая ручка, плавный пуск.

GA9030SFK: "суперфланец", плавный пуск, чемодан.



СТАНДАРТНАЯ КОМПЛЕКТАЦИЯ: Торцовый ключ, боковая рукоятка

Потребляемая мощность	2000 Вт
Диаметр диска:	230 мм
Частота холостого хода:	6600 об/мин
Габаритная длина	432 мм
Шпиндель	M14x2
Сетевой шнур	2,5 м
Масса	4,7 кг

Универсальный инструмент

TM300C /CX1/CX2/CX3

459



Позволяет выполнять различные виды работ, такие как: резка металла, дерева, керамической плитки, гипсокартона, пенопласта и резины; шлифовка и полирование различных материалов и т.д. Возможность установки аксессуара в 12 различных положениях через каждые 30 градусов, что позволяет работать даже в самых тесных условиях.



СТАНДАРТНАЯ КОМПЛЕКТАЦИЯ: Шестигранный ключ. (TM300CX1/CX2/CX3 с наборами аксессуаров)

Потребляемая мощность	320 Вт
Частота холостого хода:	6000 - 20 000 мин ⁻¹
Угол колебаний (влево/вправо)	1,6 градусов
Габаритная длина	275 мм
Сетевой шнур	2,5 м
Масса	1,4 кг

Прямая шлифовальная машина

906

6 мм

64



Небольшой вес для полного контроля над процессом шлифования. Идеальна для лёгкого и точного шлифования. Шлифовальная машина размером с ладонь имеет широкую сферу применения. Высокая скорость (25 000 об/мин) для максимальной производительности.



СТАНДАРТНАЯ КОМПЛЕКТАЦИЯ: Цанговый патрон 6 мм, цилиндрическая насадка 19 мм, доводочный брусок, гаечные ключи (17, 10)

Потребляемая мощность	240 Вт
Цанга:	6 мм
Частота холостого хода:	25000 об/мин
Габаритная длина	283 мм
Сетевой шнур	2,5 м
Масса	0,94 кг

<p>Прямая шлифовальная машина</p>  <p>Выключатель панельного типа. Малый диаметр корпуса для удобства работы. Высокая устойчивость к перегреву.</p>	<p>GD0600</p> <p>6 мм</p> <p>325 </p>	Потребляемая мощность: 400 Вт Цанга: 6 мм Частота холостого хода: 25000 об/мин Габаритная длина: 358 мм Сетевой шнур: 2,5 м Масса: 1,7 кг
		<p>СТАНДАРТНАЯ КОМПЛЕКТАЦИЯ: Цанговый патрон 6 мм, гаечный ключ</p>

<p>Прямая шлифовальная машина</p>  <p>Двигатель защищён от пыли, что увеличивает износостойкость и долговечность инструмента. Низкий уровень шума всего 73 Дб. Вентиляционные отверстия спроектированы так, что воздух с пылью направлен от оператора. Круглая цанга менее подвержена повреждениям при соприкосновении с деталью по сравнению с шестигранной цангой. Удобно расположенный ползунковый переключатель</p>	<p>GD0602</p> <p>6 мм</p> <p>325 </p>	Потребляемая мощность: 400 Вт Цанга: 8, 6, 3 мм Частота холостого хода: 25000 об/мин Габаритная длина: 264 мм Сетевой шнур: 2,5 м Масса: 1,4 кг
		<p>СТАНДАРТНАЯ КОМПЛЕКТАЦИЯ: Цанговый патрон 6 мм, гаечные ключи (2 шт.)</p>

<p>Прямая шлифовальная машина</p>  <p>Высокоскоростная прямая шлифовальная машина с максимальным размером патрона 8 мм. Специальная система привода с муфтой (Super Joint System™) предотвращает рывки инструмента при работе и пуске. Лабиринтное уплотнение защищает мотор и подшипники от загрязнения. Идеальна для обработки внутренних поверхностей, удаления краски и т.п. с помощью шлифовальных листовых щёток.</p>	<p>GD0800C / GD0810C</p> <p>8 мм</p> <p>318 </p>	Потребляемая мощность: 750 Вт Цанга: 8 и 6 мм Частота холостого хода: GD0800C: 7000-28000 об/мин GD0810C: 1800-7000 об/мин Габаритная длина: 371 мм Сетевой шнур: 2,5 м Масса: 1,7 кг
		<p>СТАНДАРТНАЯ КОМПЛЕКТАЦИЯ: Цанговый патрон 6 мм, гаечные ключи (13, 19)</p>

<p>Прямая шлифовальная машина</p>  <p>Улучшенный редуктор обладает меньшим уровнем шума и большей долговечностью. Удобная эргономичная обрезиненная рукоятка снижает утомляемость оператора, увеличивая производительность труда. Возможность стационарной установки для непрерывного использования.</p>	<p>GS5000/GS6000</p> <p>318 </p> <p>НОВИНКА</p>	Потребляемая мощность: 750 Вт Частота холостого хода: 5600 мин ⁻¹ Диаметр диска: 125/150 мм Диаметр отверстия диска: 20;12,7 мм Габаритные размеры: 590x189x116/ 590x216x130 мм Сетевой шнур: 2,5 м Масса: 5,0/5,2 кг
		<p>СТАНДАРТНАЯ КОМПЛЕКТАЦИЯ: Защитный кожух, шлифовальный круг, ключ</p>

<p>Шлифовальная машина по бетону</p>  <p>Для ровной окончательной отделки бетонных поверхностей или выравнивания бетонных швов. Алмазная чашка для сухой резки позволяет выравнивать поверхность без использования системы подачи воды. Пылесборник обеспечивает чистоту рабочей зоны. Фиксация кнопки для режима непрерывной работы.</p>	<p>PC1100</p> <p>110 мм</p> <p>100 </p>	Потребляемая мощность: 1050 Вт Диаметр чаши: 110 мм Диаметр отверстия: 15 мм Частота холостого хода: 10000 об/мин Габаритная длина: 418 мм Сетевой шнур: 2,5 м Масса: 4,4 кг
		<p>СТАНДАРТНАЯ КОМПЛЕКТАЦИЯ: Чемодан, алмазная чашка 110 мм, пылесборник, торцовый ключ, торцовый ключ 5</p>

- ПЕРФОРАТОРЫ И ОТБОЙНЫЕ МОЛОТКИ
- СЕТЕВЫЕ ДРЕЛИ
- ШУРУПОВЕРТЫ И ТАЙКОВЕРТЫ
- ОТРЕЗНЫЕ И ШЛИФОВАЛЬНЫЕ МАШИНЫ
- ПИЛЫ И ЛОБЗИКИ
- ПОЛИРОВАЛЬНЫЕ И ШЛИФОВАЛЬНЫЕ МАШИНЫ
- ТРИММЕРЫ И ФУРЕЗЕРЫ
- РУБАНИКИ
- НОЖНИЦЫ ПО МЕТАЛЛУ
- АККУМУЛЯТОРНЫЕ ИНСТРУМЕНТЫ
- ДРУГИЕ ИНСТРУМЕНТЫ
- САДОВЫЙ ИНСТРУМЕНТ

ПЕРФОРАТОРЫ
И ОТБОЙНЫЕ
МОЛОТКИ

СЕТЕВЫЕ ДРЕЛИ

ШУРУПОВЕРТЫ
И ГАЙКОВЕРТЫОТРЕЗНЫЕ
И ШЛИФОВАЛЬНЫЕ
МАШИНЫПИЛЫ
И ЛОБЗИКИПОЛИРОВАЛЬНЫЕ
И ШЛИФОВАЛЬНЫЕ
МАШИНЫТРИММЕРЫ
И ФРЕЗЕРЫ

РУБАНКИ

НОЖНИЦЫ
ПО МЕТАЛЛУАККУМУЛЯТОРНЫЕ
ИНСТРУМЕНТЫДРУГИЕ
ИНСТРУМЕНТЫСАДОВЫЙ
ИНСТРУМЕНТ

Шлифовальная машина по бетону

PC5001C

253 mm



Для ровной окончательной отделки бетонных поверхностей или выравнивания бетонных швов. Пылесборник и система пылеудаления обеспечивает чистоту рабочей зоны. Фиксация кнопки для режима непрерывной работы. Защита от случайного включения. Защита от перегрузки двигателя. Зелёный индикатор показывает что машина подключена к сети, а если индикатор мигает красным то показывает, что включена функция от непредвиденного включения.



Потребляемая мощность	1400 Вт
Диаметр абразивного круга:	125 мм
Частота холостого хода:	10000 об/мин
Габаритная длина	479 мм
Сетевой шнур	5,0 м
Масса	5,1 кг

СТАНДАРТНАЯ КОМПЛЕКТАЦИЯ: Чемодан, алмазный диск 125 мм, пылесборник, гаечный ключ, шестигранный ключ 5, комплект щёток

Настольные шлифовальные (точильные) машины

GB602

150 мм

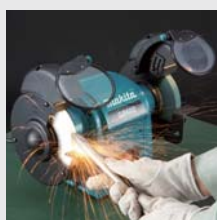

Для удобства пользователя прозрачный отражатель защищает глаза от искр и стружки.



Потребляемая мощность	250 Вт
Частота холостого хода:	2850 об/мин
Макс. размер диска	150 x 16 мм
Посадочное отверстие Ø	12,7 мм
Габаритная длина	375 мм
Масса	9,2 кг

СТАНДАРТНАЯ КОМПЛЕКТАЦИЯ: Шлиф. диск (2 шт.), комплект ключей, защита для глаз

Настольные шлифовальные (точильные) машины

GB801

205 мм



Для удобства пользователя прозрачный отражатель защищает глаза от искр и стружки.



Потребляемая мощность	550 Вт
Частота холостого хода:	2850 об/мин
Макс. размер диска	205 x 19 мм
Посадочное отверстие Ø	15,88 мм
Габаритная длина	395 мм
Масса	19,8 кг

СТАНДАРТНАЯ КОМПЛЕКТАЦИЯ: Шлиф. диск (2 шт.), комплект ключей, защита для глаз, защитные стекла

Алмазная пила

4101RH

125 мм

303 mm



Мощный и надёжный мотор обеспечивает длительную эксплуатацию. Пила для мокрой резки. Специальное устройство, отключающее пилу при появлении тока утечки. Использование алмазных дисков диаметром до 125 мм.



Потребляемая мощность	860 Вт
Глубина реза:	угол 90°: 41,5 мм угол 45°: 26 мм
Диаметр диска:	125 мм
Частота холостого хода:	12000 об/мин
Габаритная длина	236 мм
Сетевой шнур	3,0 м
Масса	5,2 кг

СТАНДАРТНАЯ КОМПЛЕКТАЦИЯ: Алмазный диск 110 мм, штуцер для шланга, шланг, гаечный ключ 22, устройство защитного отключения, торцевой ключ 5

Алмазная пила

4105KB

125 мм

303 mm

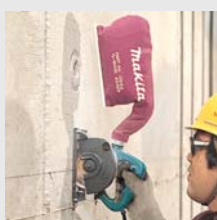

Мощный и надёжный мотор обеспечивает длительную эксплуатацию. Пила для мокрой резки. Специальное устройство, отключающее пилу при появлении тока утечки. Использование алмазных дисков диаметром до 125 мм.



Потребляемая мощность	1050 Вт
Глубина реза:	40,5 мм
Диаметр диска:	125 мм
Частота холостого хода:	7500 об/мин
Габаритная длина	304 мм
Сетевой шнур	2,5 м
Масса	3 кг

СТАНДАРТНАЯ КОМПЛЕКТАЦИЯ: штуцер для шланга, гаечный ключ

Угловая отрезная машина

4112S / HS

305 мм

204



Алмазный диск (диаметр - 305 мм) обеспечивает максимальную глубину резки 100 мм. Функция плавного пуска. Мягкость и комфорт при резке. Эксклюзивная система привода с муфтой (Super Joint System™) предотвращает рывки инструмента при работе и пуске.
4112HS: плавный пуск



Потребляемая мощность	4112S	4112HS
Макс. глубина реза:	2400 Вт	2400 Вт
Диаметр диска:	100 мм	100 мм
Частота холостого хода:	3805 мм	305 мм
Габаритная длина	3800 об/мин	5500 об/мин
Сетевой шнур	648 мм	648 мм
Масса	2,5 м	2,5 м
	11,4 кг	11,4 кг

СТАНДАРТНАЯ КОМПЛЕКТАЦИЯ: Чемодан, гаечный ключ SW

Угловая отрезная машина

4114S

355 мм

303



Алмазный диск обеспечивает аккуратную и быструю резку. Функция плавного пуска. Мягкость и комфорт при резке. Революционная система привода с муфтой (Super Joint System™) предотвращает рывки инструмента при работе и пуске.



Потребляемая мощность, Вт	2400
Макс. глубина реза, мм:	125
Диаметр диска, мм:	355
Частота холостого хода, мин ⁻¹ :	3500
Габаритная длина, мм:	673
Сетевой шнур, м:	2,5
Масса, кг:	10,9

СТАНДАРТНАЯ КОМПЛЕКТАЦИЯ: Гаечный ключ SW

Штроборез

SG1250

125 мм

318



резки при любой глубине реза.

Чистота рабочей зоны, компактность и удобство использования. Штроборез предлагает наиболее эффективную вырезку пазов с чистой кромкой. Эргономичная конструкция рукоятки обеспечивает комфортные условия работы. Удобно расположенный передний кожух эффективно предотвращает разброс отходов



Потребляемая мощность	1400 Вт
Параметры реза:	Глубина: 0-30 мм Ширина: 6-30 мм
Диаметр диска:	125 мм
Частота холостого хода:	9000 об/мин
Габаритная длина	346 мм
Сетевой шнур	5,0 м
Масса	4,4 кг

СТАНДАРТНАЯ КОМПЛЕКТАЦИЯ: Чемодан, алмазный диск (2 шт), шестигранный ключ 6, гаечный ключ, промежуточные кольца (5 шт)

Штроборез

SG150

150 мм

B45872



Мощность мотора 1800 Вт и высокая режущая способность (от 7 до 35 мм по ширине и от 7 до 45 мм по глубине) идеальный для работ под разводку электропроводки и водосточных систем, а также систем отопления.



Потребляемая мощность	1800 Вт
Параметры реза:	Глубина: 7-45 мм Ширина: 7-35 мм
Диаметр диска:	150 мм
Частота холостого хода:	7800 об/мин
Габаритная длина	410 мм
Масса	5,7 кг

СТАНДАРТНАЯ КОМПЛЕКТАЦИЯ: Чемодан, палец, гаечный ключ, промежуточные кольца (3 шт)

Штроборез

SG180

185 мм

B45872



Высокая режущая способность от 8 до 43 мм по ширине и от 15 до 60 мм по глубине за один прием, делает этот инструмент вне какой либо конкуренции. Идеален для работ под разводку электропроводки и водосточных систем, а также систем отопления.



Потребляемая мощность	1800 Вт
Параметры реза:	Глубина: 15-60 мм Ширина: 8-43 мм
Диаметр диска:	150 мм
Частота холостого хода:	8200 об/мин
Габаритная длина	410 мм
Масса	6,0 кг

СТАНДАРТНАЯ КОМПЛЕКТАЦИЯ: Чемодан, палец, гаечный ключ, промежуточные кольца (3 шт)

ТИПЫ АБРАЗИВНЫХ ДИСКОВ

ШЛИФОВАЛЬНЫЕ ДИСКИ

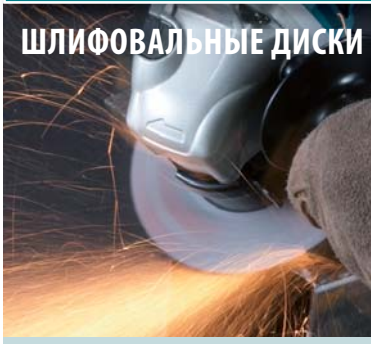

ОТРЕЗНЫЕ ДИСКИ

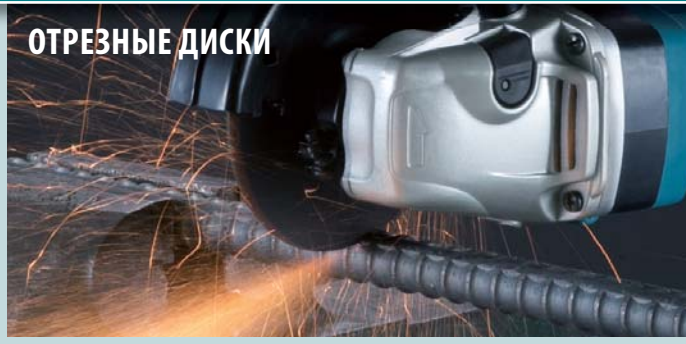

Тонкий прямой отрезной диск.
Диаметры: 115-230 мм
Толщина: 1-2 мм



Прямой отрезной диск.
Диаметры: 115-230 мм
Толщина: 2,5-3 мм



Тонкий отрезной диск с вогнутым центром
Диаметры: 115-230 мм
Толщина: 1,2-2 мм



Отрезной диск с вогнутым центром
Диаметры: 115-230 мм
Толщина: 3 мм



ДИСКИ ДЛЯ ОТРЕЗЫХ ПИЛ



Прямой отрезной диск.
Диаметры: 305-405 мм
Толщина: 2,4-3 мм



ТЕХНИЧЕСКИЕ ХАРАКТЕРИСТИКИ АБРАЗИВНЫХ ДИСКОВ



СПЕЦИФИКАЦИЯ



Материал, из которого изготовлен диск:

A: Сплавленный алюминий (коричневый) C: Карбид кремния (черный)
WA: оксид алюминия (белый) Z: цирконий-алюминий (серый)



Жесткость диска:





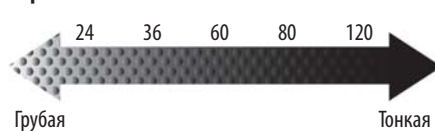

Зернистость:



Связующее вещество:

BF: Резиновый компаунд
Основной компонент - фенол-резина.
Высокая механическая прочность, но низкая стойкость к влаге и высоким температурам.

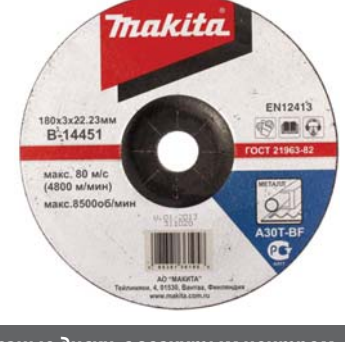
АБРАЗИВНЫЕ ОТРЕЗНЫЕ ДИСКИ ВНУТРЕННИЙ ДИАМЕТР 22,23 мм

Плоские отрезные диски для стали	Диаметр (мм)	Толщина (мм)	Код изделия	Штук в упаковке	
 <p>115x1.2x22мм B-14358 макс. 80 м/с (4800 м/мин) макс. 6600об/мин EN12413 ГОСТ 21963-82 A60T-BF</p>	115	1	P-53001	1	
		1,6	P-53017		
		2,5	B-30673		
		3,2	P-52174		
	125	1	P-53023		
		1,6	P-53039		
		2,5	B-30689		
		3,2	P-52180		
	180	2,5	B-30695		
		3,2	P-52934		
		2	P-52233		
		2,5	B-30704		
230	3,2	P-52196			
	2,4	B-23189-25			
	3	B-14510-5			
	3	B-23195-25			
355 (внутренний диаметр 25,4 мм - для 2414NB)				25	
				5	
				25	
Плоские отрезные диски для нержавеющей стали	Диаметр (мм)	Толщина (мм)	Код изделия	Штук в упаковке	
 <p>115x1.2x22.23мм D-25541 макс. 80 м/с (4800 м/мин) макс. 13290мин⁻¹ EN12413 ГОСТ 21963-82 НЕРЖАВЕЮЩАЯ СТАЛЬ WA60T-BF</p>	115	1	B-14358	1	
		1	P-52249	10	
		1,2	D-25541-10		
		1,6	P-52255		
	125	1	B-14364	1	
		1	P-53045		
		1,2	D-25557-10	10	
		1,2	D-53425	10	
	150	1,6	P-53051		
		1,6	B-17538		
		1,6	B-14370	1	
		1,9	B-14386		
230	2	P-53067			
Плоские отрезные диски для камня	Диаметр (мм)	Толщина (мм)	Код изделия	Штук в упаковке	
 <p>115x1.2x22мм B-30710 макс. 80 м/с (4800 м/мин) макс. 6600об/мин EN12413 ГОСТ 21963-82 C30T-BF</p>	115	1	P-53073	1	
		1,6	P-53089		
		3	B-30710		
		3,2	P-52940		
	125	1	P-53095		
		1,6	P-53104		
		3	B-30726		
		3,2	P-52962		
	180	3	B-30732		
		3,2	P-52211		
		2	P-53110		
		3	B-30748		
Отрезные диски с вогнутым центром для стали	Диаметр (мм)	Толщина (мм)	Код изделия	Штук в упаковке	
 <p>180x3x22.23мм B-14451 макс. 80 м/с (4800 м/мин) макс. 8500об/мин EN12413 ГОСТ 21963-82 A30T-BF</p>	115		B-14439	1	
	125		B-14445		
	150	3	B-30667		
	180		B-14451		
	230		B-14467		
Отрезные диски с вогнутым центром для камня	Диаметр (мм)	Толщина (мм)	Код изделия	Штук в упаковке	
 <p>125x3x22.23мм B-14489 макс. 80 м/с (4800 м/мин) макс. 12280об/мин EN12413 ГОСТ 21963-82</p>	115		B-14473	1	
	125		B-14489		
	180	3	B-14495		
	230		B-14504		

- ПЕРФОРАТОРЫ И ОТБОЙНЫЕ МОЛОТКИ
- СЕТЕВЫЕ ДРЕЛИ
- ШУРУПОВЕРТЫ И ГАЙКОВЕРТЫ
- ОТРЕЗНЫЕ И ШЛИФОВАЛЬНЫЕ МАШИНЫ
- ПИЛЫ И ЛОБЗИКИ
- ПОЛИРОВАЛЬНЫЕ И ШЛИФОВАЛЬНЫЕ МАШИНЫ
- ТРИММЕРЫ И ФРЕЗЕРЫ
- РУБАНИКИ
- НОЖНИЦЫ ПО МЕТАЛЛУ
- АККУМУЛЯТОРНЫЕ ИНСТРУМЕНТЫ
- ДРУГИЕ ИНСТРУМЕНТЫ
- САДОВЫЙ ИНСТРУМЕНТ

ШЛИФОВАЛЬНЫЕ ДИСКИ

ВНУТРЕННИЙ ДИАМЕТР 22,23 мм

Шлифовальные диски с вогнутым центром для стали



Диаметр (мм)	Зернистость	Толщина (мм)	Код изделия	Штук в упаковке
115	36	6	B-14392	1
	24	6,4	P-52978	
125	36	6	B-14401	
	24	6,4	P-52984	
150	36	6	B-30651	
	24	6,4	P-52990	
180	36	6	B-14417	
	24	6,5	P-52314	
230	36	6	B-14423	
	24	6,5	P-52320	

Шлифовальные диски с вогнутым центром для нержавеющей стали



Диаметр (мм)	Толщина (мм)	Код изделия	Штук в упаковке
115	6	B-22872	1
125		B-22888	
180		B-22894	
230		B-22903	

ЛЕПЕСТКОВЫЕ ШЛИФОВАЛЬНЫЕ ДИСКИ











ВНУТРЕННИЙ ДИАМЕТР 22,23 мм

Тип диска	Оксид алюминия (A)	Цирконий-алюминий (Z)	Карбид кремния (C)	Керамика - оксид алюминия (Ce)
Дерево	●			
Пластик	●			
Металл	●	●		●
Металлы, не содержащие железо (Никель, Цинк)	●			●
Нержавеющая сталь		●		●
Камень			●	

● - рекомендуется ● - приемлемо

ПЕРФОРАТОРЫ И ОТБОЙНЫЕ МОЛОТКИ
СЕТЕВЫЕ ДРЕЛИ
ШУРУПОВЕРТЫ И ГАЙКОВЕРТЫ
ОТРЕЗНЫЕ И ШЛИФОВАЛЬНЫЕ МАШИНЫ
ПИЛЫ И ЛОБЗИКИ
ПОЛИРОВАТЕЛЬНЫЕ И ШЛИФОВАЛЬНЫЕ МАШИНЫ
ТРИММЕРЫ И ФРЕЗЕРЫ
РУБАНКИ
НОЖНИЦЫ ПО МЕТАЛЛУ
АККУМУЛЯТОРНЫЕ ИНСТРУМЕНТЫ
ДРУГИЕ ИНСТРУМЕНТЫ
САДОВЫЙ ИНСТРУМЕНТ

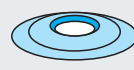
ЛЕПЕСТКОВЫЕ ШЛИФОВАЛЬНЫЕ ДИСКИ

Основание диска	Форма диска	Диаметр диска (мм)	Зернистость	Код	Штук в упаковке	
 <p>стекло-волокно</p>		115	36	D-27028	1	
			40	D-27034		
			60	D-27040		
			80	D-27056		
			120	D-27062		
			36	D-27078		
		125	40	D-27084		
			60	D-27090		
			80	D-27109		
			120	D-27115		
			36	D-27121		
			40	D-27137		
	180	60	D-27143			
		80	D-27159			
		120	D-27165			
		36	D-27224			
		40	D-27230			
		60	D-27246			
		115	80	D-27252		
			120	D-27268		
			36	D-27274		
			40	D-27280		
			60	D-27296		
			80	D-27305		
125		120	D-27311			
		36	D-27327			
		40	D-27333			
		60	D-27349			
		80	D-27355			
		120	D-27361			
 <p>стекло-волокно</p>		115	36	D-27420	1	
			40	D-27436		
			60	D-27442		
			80	D-27458		
			120	D-27464		
			36	D-27470		
		125	40	D-27486		
			60	D-27492		
			80	D-27501		
			120	D-27517		
			36	D-27523		
			40	D-27539		
		180	60	D-27545		
			80	D-27551		
			120	D-27567		
			36	D-27626		
			40	D-27632		
			60	D-27648		
			115	80		D-27654
				120		D-27660
				36		D-27676
				40		D-27682
				60		D-27698
				80		D-27707
	125		120	D-27713		
			36	D-27729		
			40	D-27735		
			60	D-27741		
			80	D-27757		
			120	D-27763		
	 <p>нейлон</p>		115	36		D-27822
				40		D-27838
				60		D-27844
				80		D-27850
				120		D-27866
				36		D-27872
			125	40		D-27888
				60		D-27894
				80		D-27903
		180	120	D-27919		
			36	D-27925		
			40	D-27931		
			60	D-27947		
			80	D-27953		
			120	D-27969		

- ПЕРФОРАТОРЫ И ОТБОЙНЫЕ МОЛОТКИ
- СЕТЕВЫЕ ДРЕЛИ
- ШУРУПОВЕРТЫ И ГАЙКОВЕРТЫ
- ОТРЕЗНЫЕ И ШЛИФОВАЛЬНЫЕ МАШИНЫ
- ПИЛЫ И ЛОБЗИКИ
- ПОЛИРОВАЛЬНЫЕ И ШЛИФОВАЛЬНЫЕ МАШИНЫ
- ТРИММЕРЫ И ФРЕЗЕРЫ
- РУБАНКИ
- НОЖНИЦЫ ПО МЕТАЛЛУ
- АККУМУЛЯТОРНЫЕ ИНСТРУМЕНТЫ
- ДРУГИЕ ИНСТРУМЕНТЫ
- САДОВЫЙ ИНСТРУМЕНТ

ЛЕПЕСТКОВЫЕ ШЛИФОВАЛЬНЫЕ ДИСКИ

ПЕРФОРАТОРЫ И ОТБИЙНЫЕ МОЛОТКИ	СЕТЕВЫЕ ДРЕЛИ	ШУРУПОВЕРТЫ И ГАЙКОВЕРТЫ	ОТРЕЗНЫЕ И ШЛИФОВАЛЬНЫЕ МАШИНЫ	ПИЛЫ И ЛОБЗИКИ	ПОЛИРОВАЛЬНЫЕ И ШЛИФОВАЛЬНЫЕ МАШИНЫ	ТРИММЕРЫ И ФРЕЗЕРЫ	РУБАНКИ	НОЖНИЦЫ ПО МЕТАЛЛУ	АККУМУЛЯТОРНЫЕ ИНСТРУМЕНТЫ	ДРУГИЕ ИНСТРУМЕНТЫ	САДОВЫЙ ИНСТРУМЕНТ						
ПРЕМИУМ КЛАСС																	
<p>125x22.23mm 5" x 7/8" B-22660</p> <p>EN13743 max. 80m/s max. 12,200 rpm 120724</p> <p>Makita Corporation Anjo, Aichi, Japan</p> <p>МЕТАЛЛ</p> <p>НЕРЖАВЕЮЩАЯ СТАЛЬ</p> <p>Cu Ni Ms Zn</p>			Основание диска	Форма диска	Диаметр диска (мм)	Зернистость	Код	Штук в упаковке									
			стекло-волокно		125	40	B-22660	1									
						60	B-22676										
						80	B-22682										
						120	B-22698										
						40	B-22785										
						60	B-22791										
			125		125	80	B-22800										
						120	B-22816										
						С											
						<p>115x22.2mm 4-1/2" x 7/8" D-28042</p> <p>EN13743 max. 80m/s max. 13,200 min⁻¹</p> <p>0 88381 34464 7</p> <p>Makita Corporation Anjo, Aichi, Japan</p>			Основание диска	Форма диска	Диаметр диска (мм)	Зернистость	Код	Штук в упаковке			
									стекло-волокно		115	36	D-28020	1			
40	D-28036																
60	D-28042																
80	D-28058																
120	D-28064																
125		125	36	D-28070													
			40	D-28086													
			60	D-28092													
			80	D-28101													
			120	D-28117													
			180		180				36	D-28123							
40	D-28139																
60	D-28145																
80	D-28151																
120	D-28167																
Ce																	
<p>115x22.2mm 4-1/2" x 7/8" D-28307</p> <p>EN13743 max. 80m/s max. 13,200 min⁻¹</p> <p>0 88381 34490 6</p> <p>Makita Corporation Anjo, Aichi, Japan</p> <p>МЕТАЛЛ</p> <p>Cu</p> <p>Ni</p> <p>Ms</p> <p>Zn</p> <p>НЕРЖАВЕЮЩАЯ СТАЛЬ</p>			Основание диска	Форма диска	Диаметр диска (мм)				Зернистость	Код	Штук в упаковке						
			стекло-волокно		115	40	D-28298	1									
						60	D-28307										
						80	D-28313										
						120	D-28329										
						125			125	40	D-28335						
										60	D-28341						
			80	D-28357													
			120	D-28363													
			180		180					40	D-28379						
										60	D-28385						
						80	D-28391										
						120	D-28400										
						115			115	40	D-28450						
										60	D-28466						
			80	D-28472													
			120	D-28488													
			125		125					40	D-28494						
										60	D-28503						
						80	D-28519										
						120	D-28525										
						180			180	40	D-28531						
										60	D-28547						
			80	D-28553													
120	D-28569																

ДИСКИ ШЛИФОВАЛЬНЫЕ ИЗ ВСПЕНЕННОГО АБРАЗИВА

<p>125x22.23mm 5" x 7/8" B-28983</p>												стекловолокно	черный	115	стандарт	B-28977	1			
														125		B-28983				
														180		B-28999				
														115		фиолетовый		долговечный	B-29016	
																			125	B-29022
																			180	B-29038
нейлон	черный	стандарт	125	B-29066																
			фиолетовый	125	долговечный	B-36267														

ПРОВОЛОЧНЫЕ ЩЕТКИ (КРЕПЛЕНИЕ M14)				
Чашечные щетки, витая проволока	Диаметр (мм)	Толщина проволоки (мм)	Код	Штук в упаковке
	60	0,3	D-24072	1
	75		D-24094	
	100		D-29284	
Чашечные щётки, витая проволока с латунным покрытием				
	60	0,3	D-39746	1
	75		D-39768	
	90		D-39780	
	100		D-39805	
Чашечные щётки, пучки витой проволоки				
	60	0,5	D-24119	1
	65		P-04488	
	75		D-24131	
	100		P-04472	
	60	0,5	D-24153	1
	100		D-29290	
Конусные щётки, витая проволока				
	100	0,3	D-39827	1
	115		D-39849	
Конусные щётки, пучки витой проволоки				
	100	0,5	D-39861	1
	100		P-04494	
	115		D-39883	
Дисковые щётки, пучки витой проволоки				
	115	0,5	D-29561	1
	125		D-29577	

 ПЕРФОРАТОРЫ
И ОТБОЙНЫЕ
МОЛОТКИ

СЕТВЫЕ ДРЕЛИ

 ШУРУПОВЁРТЫ
И ГАЙКОВЕРТЫ

 ОТРЕЗНЫЕ
И ШЛИФОВАЛЬНЫЕ
МАШИНЫ

 ПИЛЫ
И ЛОБЗИКИ

 ПОЛИРОВАЛЬНЫЕ
И ШЛИФОВАЛЬНЫЕ
МАШИНЫ

 ТРИММЕРЫ
И ФРЕЗЕРЫ

РУБАНКИ

 НОЖНИЦЫ
ПО МЕТАЛЛУ

 АККУМУЛЯТОРНЫЕ
ИНСТРУМЕНТЫ

 ДРУГИЕ
ИНСТРУМЕНТЫ



 САДОВЫЙ
ИНСТРУМЕНТ

АЛМАЗНЫЕ СЕГМЕНТИРОВАННЫЕ ДИСКИ



Диаметр (мм)	Внутренний диаметр (мм)	Код	Штук в упаковке
115	22,23	B-28086	1
125	22,23 / 20	B-28092	
150	22,23	B-28101	
180	22,23 / 25,4	B-28117	
230	22,23	B-28123	
305	25,4	A-86773	

АЛМАЗНЫЕ СПЛОШНЫЕ РИФЛЕННЫЕ ДИСКИ

Серия Turbo		Диск по граниту		
	115	22,23	B-28042	1
	125	22,23 / 20	B-28058	
	180	25,4 / 22,23	B-28064	
	230	22,23	B-28070	
Серия Standart		Диск по бетону		
	115	22,23 / 20	B-28008	1
	125	22,23 / 20	B-28014	
	180	25,4 / 22,23	B-28020	
	230	22,23	B-28036	

АЛМАЗНЫЕ СПЛОШНЫЕ ДИСКИ



	Диск со сплошной однородной алмазной кромкой для мокрой резки. Высота алмазной кромки 6 мм. Для резки тонких керамических плиток и т.д.			1
	80	15	792296-4	
	Алмазный диск для мокрой резки мраморных и керамических плит. Высота сегментов 2,2 мм. Алмазные частицы закреплены при помощи электролитного процесса, благодаря этому режущая кромка стала еще тоньше. Этот диск режет значительно качественнее, чем алмазные диски, изготовленные традиционным способом.			1
	85	15	A-07179	
	Диск со сплошной однородной алмазной кромкой для мокрой резки. Для резки керамических плит, стекла и мрамора.			1
	85	15	A-01323	
	Диск со сплошной однородной алмазной кромкой для мокрой резки. Для резки керамических плит, стекла и мрамора.			1
	110	20	A-01292 (D-51116)	
	Диск со сплошной однородной алмазной кромкой для мокрой резки. Высота алмазной кромки: 4 мм. Для резки бетона, гранита, бетона, асфальта, дорожных плит и мрамора.			1
	125	20	A-87292	

АЛМАЗНЫЕ ДИСКИ ДЛЯ АККУМУЛЯТОРНОГО ИНСТРУМЕНТА



Диск со сплошной рифленой алмазной кромкой для сухой резки. Толщина диска 1,4 мм. Рекомендуется использовать вместе с аккумуляторным инструментом. Высокие эксплуатационные показатели данных дисков позволяют сделать на 50-60% больше работы на одном заряде аккумулятора. Для резки керамической плитки, керамогранита.

115	22,23	B-48876	1
125	22,23	B-48882	

Серия ЭКОНОМ	Диаметр (мм)	Внутренний диаметр (мм)	Описание	Код	Штук в упаковке
	110	20	для керамической плитки (дисковая пила)	D-41660	1
	125			D-51013	
	115	22,23	сегментированный для бетона	D-41676	
	125			D-50980	
	180			D-41682	
	230			D-41698	
	115			D-41707	
	125	рифленый для гранита	D-50996		
	180		D-41713		
	230		D-41729		
125	20	сегментированный для гранита	D-51029		
125			рифленый для гранита, мрамора	D-50996	
125				D-51035	
	115	22,23	сегментированный рифленый для бетона	D-41735	
	125			D-51007	
	180			D-41741	
	230			D-41757	

АЛМАЗНЫЕ ДИСКИ СЕРИИ "COSMOS" ВНУТРЕННИЙ ДИАМЕТР 22,23 мм





Универсальный алмазный диск "Quasar"	Описание	Диаметр (мм)	Описание	Код	Штук в упаковке					
	QUASAR М-образные сегменты. Для лучшего реза при старте. Уникальная конструкция углублений и охлаждающие отверстия. Усиленный центр диска для более быстрого и стабильного реза.	230	Охлаждающие отверстия, усиленный центр	B-12706	1					
			Тихий	B-12712						
Универсальный алмазный диск "Comet Enduro"	Описание	Диаметр (мм)	Описание	Код	Штук в упаковке					
	COMET ENDURO Изогнутая форма сегментов. Для лучшего реза при старте. Новая форма снижает трение и улучшает охлаждение сегмента. Уникальная конструкция углублений. Сегменты Enduro более долговечны и для более мягких, абразивных материалов таких как кирпич и строительный блок.	150	Охлаждающие отверстия, усиленный центр	B-27165	1					
				180		B-27171				
				230		B-12740				
		230	Тихий	B-12756						
				Универсальный алмазный диск "Comet Rapide"		Описание	Диаметр (мм)	Описание	Код	Штук в упаковке
						COMET RAPIDE Изогнутая форма сегментов. Для лучшего реза при старте. Новая форма снижает трение и улучшает охлаждение сегмента. Уникальная конструкция углублений. Сегменты Rapide обеспечивают быстрый рез и предназначены для более твердых материалов (например, бетона)	150	Охлаждающие отверстия, усиленный центр	B-27187	1
180	B-27193									
230	B-12784									
		230	Тихий	B-12893						
				Универсальный алмазный диск "Neutron Enduro"		Описание	Диаметр (мм)	Описание	Код	Штук в упаковке
						NEUTRON ENDURO Стандартная форма сегмента. Традиционная форма углубления паза. Традиционный дизайн самого диска. Сегменты Enduro более долговечны и предназначены для более мягких, абразивных материалов, таких как кирпич и строительный блок.	150		B-27202	1
180	B-27218									
230	B-12930									
Универсальный алмазный диск "Neutron Rapide"	Описание	Диаметр (мм)	Описание	Код	Штук в упаковке					
	NEUTRON RAPIDE Стандартная форма сегмента. Традиционная форма углубления паза. Традиционный дизайн самого диска. Сегменты Rapide обеспечивают быстрый рез и предназначены для более твердых материалов (например, бетона)	150		B-27224	1					
				180		B-27230				
				230		B-12968				

ДИСКИ ПО МЕТАЛЛУ (для 2414NB) внутренний диаметр 25,4 мм

	Диаметр (мм)	Код	Абразивные отрезные диски	Диаметр (мм)	Толщина (мм)	Код изделия	Штук в упаковке
	355	D-46501					
	355	B-34914 (быстрорежущий)		355	2,4	B-23189-25	25
					3	B-14510-5	5
					3	B-23195-25	25

- ПЕРФОРАТОРЫ И ОТБОЙНЫЕ МОЛОТКИ
- СЕТЕВЫЕ ДРЕЛИ
- ШУРУПОВЕРТЫ И ГАЙКОВЕРТЫ
- ОТРЕЗНЫЕ И ШЛИФОВАЛЬНЫЕ МАШИНЫ
- ПИЛЫ И ЛОБЗИКИ
- ПОЛИРОВАЛЬНЫЕ И ШЛИФОВАЛЬНЫЕ МАШИНЫ
- ТРИММЕРЫ И ФРЕЗЕРЫ
- РУБАНКИ
- НОЖНИЦЫ ПО МЕТАЛЛУ
- АККУМУЛЯТОРНЫЕ ИНСТРУМЕНТЫ
- ДРУГИЕ ИНСТРУМЕНТЫ
- САДОВЫЙ ИНСТРУМЕНТ

АЛМАЗНЫЕ ТАРЕЛЬЧАТЫЕ ДИСКИ

	Диаметр (мм)	Внутренний диаметр (мм)	для модели	описание	Код	Штук в упаковке
	110	15,0	PC1100	стандарт	792289-1	1
					A-07369	
	125	22,23	PC5001C	стандарт	B-12289	
				эконом	D-41464	
				стандарт	B-12295	
	125	M14	не подходит для PC5001C, рекомендуется для 9562, 9565	антивибрационная конструкция. Защитный кожух 195239-9	B-38560	

АЛМАЗНЫЕ КОРОНКИ М14x2

	Диаметр (мм)	Код	Штук в упаковке
	14	D-44432	1
	16	D-44448	
	20	D-44454	
	22	D-44460	
	25	D-44476	
	27	D-44482	
	30	D-44498	
	32	D-44507	
	35	D-44513	
	38	D-44529	
	40	D-44535	
	45	D-44541	
	51	D-44557	
	55	D-44563	
	57	D-44579	
	60	D-44585	
65	D-44591		
67	D-44600		
68	D-44616		
70	D-44622		
75	D-44638		
80	D-44644		
83	D-44650		



АНТИВИБРАЦИОННАЯ ИННОВАЦИЯ МАКИТА





ПРИРОСТ
ПРОИЗВОДИТЕЛЬНОСТИ

40%

АКСЕССУАРЫ ДЛЯ ТОЧИЛЬНЫХ СТАНКОВ

	Диаметр (мм)	Внутренний диаметр (мм)	Толщина диска (мм)	Зернистость	Для модели	Код	Штук в упаковке
	150	12,7	16	WA60	GB602	A-47210	1
				GC120		A-47204	
	205	15,88	19	A60	GB801	A-47195	
				WA60		A-47260	
				GC120		A-47254	

Паралоновые насадки диаметром 125 мм на липучке для угловых шлифовальных машин 9565CVL

	Код	Штук в упаковке	Резиновая опорная пластина	Диаметр (мм)	Код	Штук в упаковке
	794558-6	1		150	P-05907	1
				180	P-05913	1
	794559-4	1		Диск с липучкой для модели: 9565CVL	120	P-21777

ПЕРФОРАТОРЫ И ОТБОЙНИКИ МОЛОТКИ

СЕТЕВЫЕ ДРЕЛИ

ШУРУПОВЁРТЫ И ГАЙКОВЕРТЫ

ОТРЕЗНЫЕ И ШЛИФОВАЛЬНЫЕ МАШИНЫ

ПИЛЫ И ЛОБЗИКИ

ПОЛИРОВАЛЬНЫЕ И ШЛИФОВАЛЬНЫЕ МАШИНЫ

ТРИММЕРЫ И ФРЕЗЕРЫ

РУБАНКИ

НОЖНИЦЫ ПО МЕТАЛЛУ

АККУМУЛЯТОРНЫЕ ИНСТРУМЕНТЫ

ДРУГИЕ ИНСТРУМЕНТЫ



САДОВЫЙ ИНСТРУМЕНТ

АКСЕССУАРЫ ДЛЯ ПРЯМОШЛИФОВАЛЬНЫХ МАШИН

Шлифовальные насадки	Хвостовик (мм)	Внешний диаметр (мм)	Зернистость	Код	Штук в упаковке		
	6	20	60	741615-1	1		
	6	20	60	741614-3	1		
Алмазные шлифовальные насадки	Крепление	Внешний диаметр (мм)		Код	Штук в упаковке		
	6	14		D-25096	1		
	6	22		D-25046			
Шлифовальные насадки	Крепление	Диаметр (мм)	Высота (мм)	Зернистость	Код	Штук в упаковке	
	6	30	20	60	P-30994	1	
	6	30	20	120	P-31011		
	6	50	20	60	P-30938		
	6	50	20	120	P-30950		
Щетки, витая проволока	Крепление	Диаметр (мм)	Толщина проволоки (мм)	Код	Штук в упаковке		
	6	17	0,3	P-66955	1		
	6	30	0,3	P-66961			
	6	40	0,2	P-66977			
Абразивные круги	Диаметр (мм)	Внутренний диаметр (мм)	Толщина диска (мм)	Зернистость	Для модели	Код	Штук в упаковке
	125	20	20	A24P	GS5000	B-34039	1
				A36P		B-34045	
	150	20	20	A24P	GS6000	B-34051	
				A36P		B-34067	

ПРОЧИЕ АКСЕССУАРЫ ДЛЯ ШЛИФОВАЛЬНЫХ МАШИН





Фланцы	Резьба	Диаметр (мм)	для моделей	Код	Штук в упаковке
	M14	30	PC1100	224526-0	1
	M14	45	для машин с диаметром диска 180-230 мм	224543-0	
	M14	45	для машин с диаметром диска 115-150 мм и для PC5001C	224554-5	
	M14	48	Супергайка – замена диска без ключа для машин с диаметром диска 115-150, 230 мм	192567-3	1
	M14	48	Супергайка – замена диска без ключа для машин с диаметром диска 180-230 мм	195354-9	
		42	Нижний фланец для машин с диаметром диска 115-230 мм и для модели SG1250	224415-9	1
		47	Суперфланец	192227-7	
Цанговый зажим		Диаметр (мм)	для моделей	Код	Штук в упаковке
		3	GD0600, 906	763627-4	1
		6		763620-8	
		3	GD0602	763669-8	
		6		763670-3	
		8		763671-1	
Комплект цанговый зажим и гайка		Диаметр (мм)	для моделей	Код	Штук в упаковке
		3	GD0800C, GD0810C	193011-3	1
		6		193012-1	
		8		192988-9	

PERFORATORS AND HAMMERS	Ручьятки	для моделей	Код	Штук в упаковке	
PERFORATORS AND HAMMERS		Боковая ручьятка для угловых шлифовальных машин с диаметром диска 115 мм и 125 мм		153489-2	1
		Боковая ручьятка для моделей угловых шлифовальных машин с диаметром диска 180 мм и 230 мм		152539-0	
CUTTING DRILLS		Антивибрационная боковая ручьятка для угловых шлифовальных машин с диаметром диска 115 мм и 150 мм		194514-0	
		Антивибрационная боковая ручьятка для угловых шлифовальных машин с диаметром диска 180 мм и 230 мм		194543-3	
DRILL BITS AND DRILL BIT HOLDERS		Боковая резиновая ручьятка	9077S, 9077SF, 9079S, 9079SF	151776-3	
		Боковая ручьятка	GA5021C, GA6021C	153504-2	
		Боковая ручьятка	GD0602, GD0600, GD0800C, GD0810C	192985-5	
		D-образная ручьятка для моделей: 9069, 9069S, 9077, 9077SF, 9079, 9079SF		192619-0	

ОТРЕЗНЫЕ И ШЛИФОВАЛЬНЫЕ МАШИНЫ

АКСЕССУАРЫ ДЛЯ ПЫЛЕУДАЛЕНИЯ

Канальные пылесборные мешки	для моделей	Код	Штук в упаковке	Комплект фильтров	для моделей	Код	Штук в упаковке
	PC1100	122193-4	1		9562C, 9562CV, 9564Z, 9565, 9565CV, 9565Z, 9566CV	193903-6	1
	PC5001	122853-8	1		GA7010C, GA9010C	193956-5	1
					GA7020/S, GA7030/S, GA7040/S, GA9020/S, GA9030/S, GA9040/S	194289-1	1

Защитные кожухи	Диаметр (мм)	Для шлифовальных дисков		Быстросъемные для шлифовальных дисков		Для отрезных дисков	
		Код	для моделей	Код	для моделей	Код	для моделей
	115	122886-3	9554, 9557, 9564, BGA450, BGA452, GA4530, MGA451				
	125	122887-1	9555, 9558, 9562, 9565, GA5030, MT963	122895-2 135108-2	9562, 9565, GA5021C	122641-3	125 мм модели
	150			122896-0 135110-5	9566, GA6021C	165486-6	9566, GA6021
	180	154674-0	GA7020, GA7030, GA7040, GA7050	122846-5	GA7010C		
	230	154672-4 122891-0	GA9020, GA9030, GA9040, 9069, GA9020, GA9030, GA9050	163411-1 163445-4	9079 GA9010C		
	180/230					194044-1 193794-5	9049, 9059, 9069, 9079, GA9010/20/30/40 115 и 125 мм модели

Защитные кожухи	Код	Штук в упаковке	
	Для алмазной чашки В-38560	195239-9	1

Пылезащитный кожух корпуса редуктора	для моделей	Код	Штук в упаковке	Адаптеры для подключения к пылесосу	Внутренний диаметр трубки (мм)	Внешний диаметр трубки (мм)	для моделей	Код	Штук в упаковке
						9565CVL, PW5001C			
					32	38	PC1100	192613-2	1



ПИЛЫ И ЛОБЗИКИ

Makita

Двойная защитная изоляция 

Электронная регулировка числа оборотов 

Электронная система стабилизации 

Ограничение пускового тока (плавный пуск) 

Лампа точечной подсветки 

Регулировка маятникового хода 

Штыковой универсальный хвостовик 

Система пылеудаления 

Электрический тормоз двигателя 

Косой рез влево (0-45°) 

Косой рез влево (0-45°)
вправо до 5° 

Косой рез в обе стороны до 45° 

Система сцепления
Super Joint System® 

Чемодан 



Торцовочная пила консольного типа

LS0714/ LS0714F/ LS0714FL

190 мм

153 мм

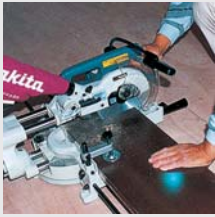

Коретка на двух направляющих для снижения веса и габаритов инструмента, уменьшения рабочего пространства, удобного хранения и лёгкой транспортировки. Максимальный размер распиловки: 300 мм (ширина). 4 направляющих, выполненных из коротких стальных стержней позволяют вести точную распиловку. Косой рез вправо (0-45°).

LS0714F: флуоресцентная лампа.

LS0714FL: флуоресцентная лампа, лазерный маркер линии разреза Easy Trace.



СТАНДАРТНАЯ КОМПЛЕКТАЦИЯ: Пильный диск, пылесборник, регулировочный треугольник, торцовый ключ 13, винтовой зажим

Потребляемая мощность	1010 Вт
Глубина распила:	0°: 52 мм x 300 мм 45°: 52 мм x 212 мм
Диаметр пильного диска:	190 мм
Частота холостого хода:	6000 мин ⁻¹
Габаритные размеры (ДхШхВ):	670 мм x 430 мм x 458 мм
Сетевой шнур:	2,5 м
Масса:	LS0714: 13,1 кг LS0714F: 13,4 кг

Торцовочная пила консольного типа

LS0815FL

216 мм

153 мм



Максимальный размер распиловки: 305 мм (ширина). 4 направляющих, выполненных из коротких стальных стержней позволяют вести точную распиловку. Косой рез вправо (0-45°). Плавный пуск.

LS0815FL: флуоресцентная лампа для комфортной работы в слабо освещённом помещении, лазерный маркер линии разреза Easy Trace



СТАНДАРТНАЯ КОМПЛЕКТАЦИЯ: Пильный диск, пылесборник, регулировочный треугольник, торцовый ключ 13, винтовой зажим

Потребляемая мощность	1400 Вт
Глубина распила:	0°: 65 мм x 305 мм 45°: 50 мм x 212 мм
Диаметр пильного диска:	216 мм
Частота холостого хода:	5000 мин ⁻¹
Габаритные размеры (ДхШхВ):	755 мм x 450 мм x 488 мм
Сетевой шнур:	2,5 м
Масса:	14,2 кг

Торцовочная пила консольного типа

LS1016

255 мм

153 мм



Преимущества этой пилы заключаются в том, что вместо 2 длинных стальных направляющих использованы 4 коротких. Горизонтальная плоскость отклоняется вправо на 60°, влево на 52°. Вертикальная плоскость 0°- 45° вправо и влево, с возможностью фиксации в 22,5°, 33,9°, 45°. Горизонтальная обрезающая рукоятка обеспечивает больший контроль над инструментом и удобство эксплуатации.

обеспечивает больший контроль над инструментом и удобство эксплуатации.



СТАНДАРТНАЯ КОМПЛЕКТАЦИЯ: Твердосплавный пильный диск, направляющие, пылесборник, винтовой зажим, торцовый ключ, линейка

Потребляемая мощность	1510 Вт
Глубина распила:	0°: 91 мм x 279 мм 45°: 91 мм x 197 мм
Диаметр пильного диска:	250-260 мм
Частота холостого хода:	3200 мин ⁻¹
Габаритные размеры (ДхШхВ):	718 мм x 640 мм x 671 мм
Сетевой шнур:	2,5 м
Масса:	24,1 кг

Торцовочная пила консольного типа

LS1018L

255 мм

153 мм



Вместо двух длинных направляющих использованы 4 коротких. Горизонтальная обрезающая рукоятка обеспечивает больший контроль над инструментом и удобство эксплуатации. Распил под наклоном 45° влево/вправо. Лазерный маркер линии разреза Easy Trace.

Лазерный маркер линии разреза Easy Trace.



СТАНДАРТНАЯ КОМПЛЕКТАЦИЯ: Пильный диск, пылесборник, регулировочный треугольник, торцовый ключ 13, струбцина

Потребляемая мощность	1430 Вт
Глубина распила:	Угол 0°: 91x310 мм Угол 45° влево: 50x310 мм Угол 45° вправо: 31x310 мм
Диаметр пильного диска:	255-260 мм
Частота холостого хода:	4300 мин ⁻¹
Габаритные размеры (ДхШхВ):	825x536x633 мм
Сетевой шнур:	2,5 м
Масса:	19,9 кг

Торцовочная пила консольного типа

LS1040/LS1040F

255 мм

153 мм



Жёсткая конструкция для аккуратной распиловки твёрдых материалов. Косой рез влево (0-45°), вправо (0-52°). Поворотная направляющая обеспечивает надёжную фиксацию.

LS1040F: флуоресцентная лампа для комфортной работы в слабо освещённом помещении.



СТАНДАРТНАЯ КОМПЛЕКТАЦИЯ: Пильный диск, направляющие, пылесборник, винтовой зажим, торцовый ключ

Потребляемая мощность	1650 Вт
Глубина распила:	0°: 90,5 мм x 95 мм 45°: 90,5 мм x 67 мм
Диаметр пильного диска:	255-260 мм
Частота холостого хода:	4600 мин ⁻¹
Габаритные размеры (ДхШхВ):	530 мм x 532 мм x 476 мм
Сетевой шнур:	2,5 м
Масса:	LS1040: 12,4 кг LS1040F: 12,6 кг

Торцовочная пила консольного типа

LS1216

305 мм

153



Преимущества этой пилы заключаются в том, что вместо 2 длинных стальных направляющих использованы 4 коротких. Горизонтальная плоскость отклоняется вправо на 60°, влево на 52°. Вертикальная плоскость 0°-45° вправо и влево, с возможностью фиксации в 22,5°, 33,9°, 45°. Горизонтальная обрезиненная рукоятка

обеспечивает больший контроль над инструментом и удобство эксплуатации.



DXT
Технология Глубокого и Точного реза

Потребляемая мощность	1650 Вт
Глубина распила:	0°: 107 мм x 363 мм 45°: 107 мм x 255 мм
Диаметр пильного диска:	305 мм
Частота холостого хода:	3200 мин ⁻¹
Габаритные размеры (ДхШхВ):	721 мм x 640 мм x 806 мм
Сетевой шнур:	2,5 м
Масса:	26,5 кг

СТАНДАРТНАЯ КОМПЛЕКТАЦИЯ: Твёрдосплавный пильный диск, направляющие, пылесборник, винтовой зажим, торцовый ключ, линейка

Торцовочная пила

LS1440

355 мм

153



Для чистой распиловки (косой рез под углом до 45° в обе стороны). Большие габариты обрабатываемого изделия достигаются благодаря диску большего диаметра (355 мм). Возможность установки зажима как с правой стороны, так и с левой стороны.

Поставляется без пильного диска



Потребляемая мощность	1380 Вт
Глубина распила:	0°: 122 мм x 152 мм 45°: 122 мм x 115 мм
Диаметр пильного диска:	355 мм
Частота холостого хода:	3200 мин ⁻¹
Габаритные размеры (ДхШхВ):	596 x 530 x 435 мм
Сетевой шнур:	2,5 м
Масса:	34,2 кг

СТАНДАРТНАЯ КОМПЛЕКТАЦИЯ: Пылесборник, направляющие, торцовый ключ 13, быстрозажимной фиксатор (Поставляется без пильного диска)

Комбинированная торцовочная поворотная пила

LF1000

260 мм

153



Комбинированная торцовочная поворотная пила с лёгким мотором и столом. Лёгкий мотор обеспечивает быстрое превращение из торцовочной пилы в настольный распиловочный станок и обратно. Компактный стол из алюминия со складными ножками обеспечивает лёгкую транспортировку.



Потребляемая мощность:	1650 Вт
Глубина распила:	0°: (68) мм x 210, (155) мм 45°: 50 мм x 150 мм
Диаметр пильного диска:	260 мм
Частота холостого хода:	2700 мин ⁻¹
Габаритные размеры (ДхШхВ):	
Торцовочная пила:	660 x 650 x 800 (1,220)мм
Настольный станок:	660 x 650 x 845 (1,060)мм
Сетевой шнур:	2,5 м
Масса:	36,0 кг

СТАНДАРТНАЯ КОМПЛЕКТАЦИЯ: Пильный диск, направляющая планка, угловая направляющая, ограничительная пластина, защитный чехол, пылесборник, торцовый ключ

Комбинированная торцовочная пила

LH1040 / LH1040F

260 мм

153



Дисковая маятниковая торцовочная пила и настольный распиловочный станок — в одном инструменте. Масса всего 14 кг обеспечивает лёгкость транспортировки. Жёсткий литой алюминиевый стол. Защита от случайного пуска. Мощный мотор для удобной поперечной распиловки.

LH1040F: флуоресцентная лампа подсветки.



Потребляемая мощность:	1650 Вт
Глубина распила:	0°: 93 мм x 95 мм 45°: 67 мм x 95 мм
Диаметр пильного диска:	260 мм
Частота холостого хода:	4800 мин ⁻¹
Габаритные размеры (ДхШхВ):	530 x 476 x 535 мм
Сетевой шнур:	2,5 м
Масса:	14,3 кг

СТАНДАРТНАЯ КОМПЛЕКТАЦИЯ: Пильный диск, пылесборник, регулировочный треугольник, торцовый ключ 13, ограничительная пластина

Комбинированная торцовочная пила

LH1200FL

305 мм



Сверхпрочный литой алюминиевый стол. Лазерный маркер и подсветка рабочей зоны позволяют произвести максимально точный рез по отмеченной линии.



Потребляемая мощность:	1650 Вт
Глубина распила:	0°: 95 мм x 155 мм 45°: 64 мм x 155 мм
Диаметр пильного диска:	305 мм
Частота холостого хода:	3800 мин ⁻¹
Габаритные размеры (ДхШхВ):	610 x 535 x 692 мм
Сетевой шнур:	2,5 м
Масса:	20,7 кг

СТАНДАРТНАЯ КОМПЛЕКТАЦИЯ: Пильный диск, вертикальный зажим, пылесборник, регулировочный треугольник, торцовый ключ, ограничительная пластина

ПЕРФОРАТОРЫ
И ОТБОЙНЫЕ
МОЛОТКИ

СЕТЕВЫЕ ДРЕЛИ

ШУРУПОВЕРТЫ
И ГАЙКОВЕРТЫОТРЕЗНЫЕ
И ШЛИФОВАЛЬНЫЕ
МАШИНЫПИЛЫ
И ЛОБЗИКИПОЛИРОВАЛЬНЫЕ
И ШЛИФОВАЛЬНЫЕ
МАШИНЫТРИММЕРЫ
И ФРЕЗЕРЫ

РУБАНКИ

НОЖНИЦЫ
ПО МЕТАЛЛУАККУМУЛЯТОРНЫЕ
ИНСТРУМЕНТЫДРУГИЕ
ИНСТРУМЕНТЫСАДОВЫЙ
ИНСТРУМЕНТ

Настольный распиловочный станок

2704

255 мм

153 мм



Настольная пила для очень точного реза. Мощный мотор позволяет выполнить распиловку бруса сечением до 100 x 200 мм.



Потребляемая мощность	1650 Вт
Глубина распила:	0°: 91 мм 45°: 63 мм
Диаметр пильного диска:	255 мм
Частота холостого хода:	4800 мин ⁻¹
Габаритные размеры (ДхШхВ):	655 x 766 x 344 мм
Сетевой шнур:	2,5 м
Масса:	34,9 кг

СТАНДАРТНАЯ КОМПЛЕКТАЦИЯ: Пильный диск, направляющая планка, градуированная угловая направляющая, гаечные ключи

Настольный распиловочный станок

MLT100

153 мм



Настольная пила для очень точного реза. Мощный мотор. Алюминиевый распиловочный стол 610x620 мм, возможность удлинить стол справа на 150 мм, слева на 200 мм, спереди на 70 мм.



Потребляемая мощность	1500 Вт
Глубина распила: Угол 0°: 93 мм; 45°: 64 мм	
Диаметр пильного диска:	260 мм
Диаметр посадочного отверстия:	30 мм
Частота холостого хода:	4300 мин ⁻¹
Габаритные размеры (ДхШхВ):	726x984x333 мм
Сетевой шнур:	2,5 м
Масса:	34,8 кг

СТАНДАРТНАЯ КОМПЛЕКТАЦИЯ: Параллельный упор, упор для реза под углом, толкатель, ключ, шестигранный ключ, треугольная линейка



Ленточная пила

LB1200F



Высокая производительность и удобство в работе. Подсветка рабочей зоны. Легко и быстро заменяемое без дополнительного инструмента режущее полотно. Легко передвигать благодаря установленным колесам.



Потребляемая мощность:	900 Вт
Глубина распила:	165 мм
Ширина стола:	305 мм
Скорость распила:	1 ск.: 800 м/мин 2 ск.: 400 м/мин
Габаритные размеры (ДхШхВ):	615x775x1600 мм
Сетевой шнур:	2,5 м
Масса:	81,2 кг

СТАНДАРТНАЯ КОМПЛЕКТАЦИЯ: Ленточные пилы, параллельный упор, угловая направляющая, толкатель, насадка №93, шестигранный ключ

Дисковая пила

5604R/K / 5603R/K

165 мм

303 мм



Редуктор на шарикоподшипниках увеличивает срок службы инструмента. Расклинивающий нож для предотвращения заклинивания диска во время работы.



Потребляемая мощность	950/1100 Вт
Глубина распила:	0°: 54 мм 45°: 35 мм
Диаметр пильного диска:	165 мм
Частота холостого хода:	5000 мин ⁻¹
Габаритная длина:	320/331 мм
Сетевой шнур:	2,5 м
Масса:	3,9/4,9 кг

СТАНДАРТНАЯ КОМПЛЕКТАЦИЯ: Пильный диск, параллельный упор, шестигранный ключ, патрубок для пылесоса (только в 5603R/K), чемодан (только в 5603R/K, 5604R/K)

5603R, 5604R: поставляется без чемодана.

Дисковая пила	HS6100 / HS6100K	165 мм	303 мм
 <p>Удобный эргономичный дизайн. Плоская задняя часть двигателя для удобной замены диска. Система сдува опилок с линии реза. Низкий уровень шума и вибрации для повышения комфорта при работе.</p>		Потребляемая мощность: 1100 Вт Глубина распила: Угол 45°: 39,5 мм; Угол 50°: 35,5 мм Диаметр пильного диска: 165 мм Диаметр посадочного отверстия: 20 мм Частота холостого хода: 5500 мин ⁻¹ Габаритная длина: 297x246x246 мм Масса: 3,7 кг	ПИЛОВАЛЫ И ОТБОЙНЫЕ МОЛОТКИ
		СТАНДАРТНАЯ КОМПЛЕКТАЦИЯ: Пильный диск, параллельный упор, патрубков для пылесоса, шестигранный ключ	

Дисковая пила	5704R/ 5704RK	190 мм	303 мм
 <p>Низкий уровень шума и вибрации для повышения комфорта при работе. Облегченная конструкция пилы. Редуктор на шарикоподшипниках увеличивает срок службы инструмента. Расклинивающий нож для предотвращения заклинивания диска во время работы.</p>		Потребляемая мощность: 1200 Вт Глубина распила: 0°: 66 мм; 45°: 46 мм Диаметр пильного диска: 190 мм Частота холостого хода: 4900 мин ⁻¹ Габаритная длина: 345 мм Сетевой шнур: 2,5 м Масса: 4,9 кг	ШУРУПОВЕРТЫ И ГАЙКОВЕРТЫ
		СТАНДАРТНАЯ КОМПЛЕКТАЦИЯ: Пильный диск, параллельный упор, патрубков для пылесоса, шестигранный ключ, чемодан (только в 5704RK)	

Дисковая пила	5705R/5705RK	190 мм	303 мм
 <p>Низкий уровень шума и вибрации для повышения комфорта при работе. Облегченная конструкция пилы. Редуктор на шарикоподшипниках увеличивает срок службы инструмента. Расклинивающий нож для предотвращения заклинивания диска во время работы.</p>		Потребляемая мощность: 1400 Вт Глубина распила: 0°: 66 мм; 45°: 46 мм Диаметр пильного диска: 190 мм Частота холостого хода: 4800 мин ⁻¹ Габаритная длина: 356 мм Сетевой шнур: 2,5 м Масса: 5,7 кг	ПИЛЫ И ЛОБЗИКИ
		СТАНДАРТНАЯ КОМПЛЕКТАЦИЯ: Пильный диск, параллельный упор, патрубков для пылесоса, шестигранный ключ, чемодан (только в 5705RK)	

Дисковая пила	HS7100 / HS7100K	190 мм	303 мм
 <p>Удобный эргономичный дизайн. Плоская задняя часть двигателя для удобной замены диска. Система сдува опилок с линии реза. Низкий уровень шума и вибрации для повышения комфорта при работе.</p>		Потребляемая мощность: 1400 Вт Глубина распила: Угол 0°: 67 мм; Угол 45°: 48,5 мм; Угол 50°: 43,5 мм Диаметр пильного диска: 190 мм Диаметр посадочного отверстия: 30 мм Частота холостого хода: 5500 мин ⁻¹ Габаритная длина: 310x246x258 мм Масса: 4 кг	ТРИММЕРЫ И ФРЕЗЕРЫ
		СТАНДАРТНАЯ КОМПЛЕКТАЦИЯ: Пильный диск, параллельный упор, патрубков для пылесоса, шестигранный ключ	

Дисковая пила	5008MG	210 мм	153 мм
 <p>Прочный, лёгкий защитный кожух и основание пилы из магниевого сплава. Регулировка угла с фиксацией на 22,5, 45, 50 градусов. Быстрая и удобная замена пильного диска. Функция воздушной очистки опилок с линии реза. Точная регулировка глубины реза. Подсветка рабочей зоны.</p>		Потребляемая мощность: 1800 Вт Глубина распила: 0°: 75,5 мм; 45°: 57 мм Диаметр пильного диска: 210 мм Частота холостого хода: 5200 мин ⁻¹ Сетевой шнур: 2,5 м Габаритные размеры (ДхШхВ): 332x243x277 мм Масса: 5,1 кг	АККУМУЛЯТОРНЫЕ ИНСТРУМЕНТЫ
		СТАНДАРТНАЯ КОМПЛЕКТАЦИЯ: Пильный диск, шестигранный ключ, параллельный упор	

- ПИЛОВАЛЫ И ОТБОЙНЫЕ МОЛОТКИ
- СЕТЕВЫЕ ДРЕЛИ
- ШУРУПОВЕРТЫ И ГАЙКОВЕРТЫ
- ОТРЕЗНЫЕ И ШЛИФОВАЛЬНЫЕ МАШИНЫ
- ПИЛЫ И ЛОБЗИКИ
- ПОЛИРОВАЛЬНЫЕ И ШЛИФОВАЛЬНЫЕ МАШИНЫ
- ТРИММЕРЫ И ФРЕЗЕРЫ
- РУБАНКИ
- НОЖНИЦЫ ПО МЕТАЛЛУ
- АККУМУЛЯТОРНЫЕ ИНСТРУМЕНТЫ
- ДРУГИЕ ИНСТРУМЕНТЫ
- САДОВЫЙ ИНСТРУМЕНТ

Дисковая пила

5903R/5903RK

235 мм

203



Для универсального применения. Расклинивающий нож для предотвращения заклинивания диска во время работы.



5903R: поставляется без чемодана.



СТАНДАРТНАЯ КОМПЛЕКТАЦИЯ: Пильный диск с карбидным покрытием зубов, шестигранный ключ, направляющая планка (линейка), чемодан (только в 5903RK)

Потребляемая мощность	2000 Вт
Глубина распила:	0°: 85 мм 45°: 64 мм
Диаметр пильного диска:	235 мм
Частота холостого хода:	4500 мин ⁻¹
Габаритная длина:	400 мм
Сетевой шнур:	2,5 м
Масса:	7,2 кг

Дисковая пила

5103R

270 мм

203



Функция мягкого пуска обеспечивает плавное включение пилы, без рывка. Упрощенная, более эффективная система удаления опилок. Расклинивающий нож для предотвращения заклинивания диска во время работы.



СТАНДАРТНАЯ КОМПЛЕКТАЦИЯ: Пильный диск, параллельный упор, патрубок для пылесоса, шестигранный ключ

Потребляемая мощность	2100 Вт
Глубина распила:	0°: 100 мм 45°: 73 мм
Диаметр пильного диска:	270 мм
Частота холостого хода:	3800 мин ⁻¹
Габаритная длина:	442 мм
Сетевой шнур:	2,5 м
Масса:	9,4 кг

Дисковая пила

5143R

355 мм

203



Для универсального применения. Упрощенная, более эффективная система отвода опилок. Расклинивающий нож для предотвращения заклинивания диска во время работы.



СТАНДАРТНАЯ КОМПЛЕКТАЦИЯ: Пильный диск, параллельный упор, патрубок для пылесоса, шестигранный ключ

Потребляемая мощность:	2200 Вт
Глубина распила:	0°: 130 мм 45°: 90 мм
Диаметр пильного диска:	355 мм
Частота холостого хода:	2700 мин ⁻¹
Габаритная длина:	607 мм
Сетевой шнур:	5,0 м
Масса:	14,0 кг

Погружная дисковая пила

SP6000

165 мм

303



Плавный пуск и регулятор числа оборотов. Прочный защитный кожух с патрубком. Торсионные демпферы снижают уровень вибрации и шума при работе. Бесступенчатая регулировка наклона от -1° до 48°. Дополнительная рукоятка для удобной и безопасной работы в разных условиях.



СТАНДАРТНАЯ КОМПЛЕКТАЦИЯ: Пильный диск с твердосплавными вставками, шестигранный ключ

Потребляемая мощность	1300 Вт
Глубина распила:	0°: 56 мм 45°: 40 мм Угол 48°: 38 мм
Диаметр пильного диска:	165 мм
Частота холостого хода:	2000-5200 мин ⁻¹
Сетевой шнур:	2,5 м
Габаритные размеры (ДхШхВ):	341x225x250 мм
Масса:	4,4 кг

Циркулярная пила

5477NB

185 мм

153



Гипоидная передача вращения от двигателя обеспечивает большую мощность и производительность. Удобная большая верхняя ручка. Кнопка блокировки шпинделя для легкой смены диска. Специальная обработка основания улучшает коррозионную стойкость.



СТАНДАРТНАЯ КОМПЛЕКТАЦИЯ: Твердосплавный диск 24Т, ключ

Максимальная мощность	1800 Вт
Глубина распила:	0°: 60 мм 45°: 44 мм
Диаметр пильного диска	185 мм
Частота холостого хода	4500 мин ⁻¹
Сетевой шнур	2,5 м
Габаритные размеры (ДхШхВ):	442x183x254 мм
Масса	6,5 кг

Дисковая пила по металлу

4131

185 мм

303



Дисковая пила по металлу (диаметр диска 185 мм) для резки стальных изделий с толщиной стенки до 6 мм. Чистая резка с высокой скоростью. Резка с минимальным количеством заусенцев, искр и прожига материала.



Потребляемая мощность:	1100 Вт
Глубина распила:	63 мм
Диаметр пильного диска:	185 мм
Частота холостого хода:	3500 мин ⁻¹
Габаритная длина:	280 мм
Сетевой шнур:	2,5 м
Масса:	5,1 кг

СТАНДАРТНАЯ КОМПЛЕКТАЦИЯ: Пильный диск, гаечный ключ, защитные очки

Отрезная пила по металлу

LC1230

305 мм

203



Для быстрой резки углов, труб и швеллера. Настройка угла распила с помощью рычага, без вспомогательного инструмента. Прочный твёрдосплавный диск. Чистый рез без заусенцев, искр, прожига материала. Увеличенный срок службы по сравнению с абразивным диском.



Потребляемая мощность	1750 Вт
Диаметр пильного диска:	305 мм
Диаметр посадочного отверстия	25,4 мм
Глубина распила:	0°: Ø 115 мм 0°: 75 x 150 мм 45°: Ø 90 мм 45°: 85 x 85 мм
Частота холостого хода:	1300 мин ⁻¹
Габаритные размеры (ДхВхШ):	516 x 603 x 306 мм
Сетевой шнур:	2,5 м
Масса:	19,3 кг

СТАНДАРТНАЯ КОМПЛЕКТАЦИЯ: Твёрдосплавный диск (60 зубьев), торцевой ключ SW17, защитные очки

Портативная отрезная пила

2414NB

355 мм

203



глубины реза.

D-образная рукоятка для удобства захвата. Мощный двигатель для резки металла, цветных металлов, ПВХ. Защитный кожух для защиты оператора от искр. Регулируемая направляющая пластина (45° вправо, 3 положения). Быстросъемное приспособление для установки угла резания. Регулируемый ограничитель



Потребляемая мощность:	2000 Вт
Диаметр пильного диска:	355 мм
Диаметр посадочного отверстия	25,4 мм
Частота холостого хода:	3800 мин ⁻¹
Габаритные размеры (ДхВхШ):	500 x 600 x 280 мм
Сетевой шнур:	2,5 м
Масса:	18,4 кг

СТАНДАРТНАЯ КОМПЛЕКТАЦИЯ: Отрезной круг (350 мм), торцевой ключ SW17

Ленточная пила

2107FK / 2107FW

303



от включателя инструмента.
- Регулятор скорости позволяет выбрать нужную скорость для каждого материала.
2107FW - в комплект входит стойка.

Возможность обрабатывать большие детали размером до 120 x 120 мм.
- Мостовая конструкция рамы и редуктора из алюминия делает машину более прочной.
- Встроенная флуоресцентная лампа для комфортной работы даже в слабоосвещённом помещении.
- Включатель флуоресцентной лампы не зависит



Потребляемая мощность	710 Вт
Глубина распила:	
Труба (диаметр)	120 мм
Профиль	120 мм x 120 мм
Скорость полотна	60 – 105 м / мин
Габаритные размеры (ДхВхШ):	508 x 188 x 256 мм
Сетевой шнур	2,5 м
Масса	6,0 кг

СТАНДАРТНАЯ КОМПЛЕКТАЦИЯ: Пильная лента (18 зуб/дюйм), шестигранный ключ, стойка (только для 2107FW).



ПЕРФОРАТОРЫ
И ОТБОЙНЫЕ
МОЛОТКИ

СЕТЕВЫЕ ДРЕЛИ

ШУРУПОВЕРТЫ
И ГАЙКОВЕРТЫОТРЕЗНЫЕ
И ШЛИФОВАЛЬНЫЕ
МАШИНЫПИЛЫ
И ЛОБЗИКИПОЛИРОВАТЕЛЬНЫЕ
И ШЛИФОВАЛЬНЫЕ
МАШИНЫТРИММЕРЫ
И ФРЕЗЕРЫ

РУБАНКИ

НОЖНИЦЫ
ПО МЕТАЛЛУАККУМУЛЯТОРНЫЕ
ИНСТРУМЕНТЫДРУГИЕ
ИНСТРУМЕНТЫСАДОВЫЙ
ИНСТРУМЕНТ

Сабельная пила

JR3050T

303 

Прочный корпус и мощный мотор для работы в тяжёлых условиях. Повышенная защита от пыли достигается за счет того, что воздушные потоки направлены наружу. Резиновые уплотнители предотвращают попадание пыли в двигатель. Замена ножовочного полотна без дополнительных инструментов.



СТАНДАРТНАЯ КОМПЛЕКТАЦИЯ: Ножовочное полотно

Потребляемая мощность: 1010 Вт
Глубина распила: труба: 90 мм
деревя: 90 мм
Длина хода: 28 мм
Частота холостого хода: 0-2800 мин⁻¹
Сетевой шнур: 2,5 м
Габаритные размеры (ДхШхВ): 452x97x170 мм
Масса: 3,3 кг

Сабельная пила

JR3060T

303 

Прочный корпус и мощный мотор для работы в тяжёлых условиях. Маятниковый ход: выбор одного из трёх положений переключателем, для увеличения скорости резки толстых материалов из дерева.



СТАНДАРТНАЯ КОМПЛЕКТАЦИЯ: Ножовочное полотно 3 шт.

Потребляемая мощность: 1250 Вт
Глубина распила: труба: 130 мм
деревя: 255 мм
Длина хода: 32 мм
Частота холостого хода: 0-2800 мин⁻¹
Сетевой шнур: 2,5 м
Габаритные размеры (ДхШхВ): 485x99x181 мм
Масса: 4,4 кг

Сабельная пила

JR3070CT

303 

Очень низкая вибрация и дополнительная мощность. Почувствуйте комфорт от антивибрационной технологии AVT. Предварительная установка скорости для оптимизации работы. Маятниковый ход: выбор одного из трёх положений переключателем, для увеличения скорости резки толстых материалов из дерева.



AVT
АНТИВИБРАЦИОННАЯ ТЕХНОЛОГИЯ

СТАНДАРТНАЯ КОМПЛЕКТАЦИЯ: Ножовочное полотно 3 шт.

Потребляемая мощность: 1510 Вт
Глубина распила: труба: 130 мм
деревя: 255 мм
Длина хода: 32 мм
Частота холостого хода: 0-2800 мин⁻¹
Сетевой шнур: 2,5 м
Габаритные размеры (ДхШхВ): 485x99x181 мм
Масса: 4,6 кг

Лобзик

4326

64 

Механическая система противовеса для снижения уровня вибрации. Снижает утомляемость оператора и повышает производительность. Эргономичный дизайн и обрешиненная рукоятка обеспечивает больший контроль над инструментом. Подвижный прозрачный защитный кожух

позволяет визуально следить за линией реза при работе, и оберегает оператора от попадания стружки и пыли.



СТАНДАРТНАЯ КОМПЛЕКТАЦИЯ: Пилка для лобзика, шестигранный ключ

Потребляемая мощность: 450 Вт
Глубина распила: дерево, 0°: 65 мм
сталь 0°: 6 мм
Длина хода: 18 мм
Частота холостого хода: 3100 мин⁻¹
Сетевой шнур: 2,0 м
Габаритные размеры (ДхШхВ): 224x77x197 мм
Масса: 1,8 кг

Лобзик

4327

64 

Механическая система противовеса для снижения уровня вибрации. Электронный регулятор числа оборотов двигателя позволяет выбирать оптимальную скорость резания для различных материалов. Подвижный прозрачный защитный кожух позволяет визуально следить за линией реза при работе, и оберегает оператора от попадания стружки и пыли.



СТАНДАРТНАЯ КОМПЛЕКТАЦИЯ: Пилка для лобзика, шестигранный ключ

Потребляемая мощность: 450 Вт
Глубина распила: дерево, 0°: 65 мм
сталь 0°: 6 мм
Длина хода: 18 мм
Частота холостого хода: 500-3100 мин⁻¹
Сетевой шнур: 2,0 м
Габаритные размеры (ДхШхВ): 224x77x197 мм
Масса: 1,8 кг

Лобзик

4328

64



Механическая система противовеса для снижения уровня вибрации. Электронный регулятор числа оборотов двигателя позволяет выбирать оптимальную скорость резания для различных материалов. Подвижный прозрачный защитный кожух позволяет визуально следить за линией реза при работе, и оберегает оператора от попадания стружки и пыли.



Потребляемая мощность	450 Вт
Глубина распила:	дерево, 0°: 65 мм сталь 0°: 6 мм
Длина хода:	18 мм
Частота холостого хода:	500-3100 мин ⁻¹
Сетевой шнур:	2,0 м
Габаритные размеры (ДхШхВ):	217х77х197 мм
Масса:	1,8 кг

СТАНДАРТНАЯ КОМПЛЕКТАЦИЯ: Пилка для лобзика, шестигранный ключ

гает оператора от попадания стружки и пыли.

Лобзик

4329/К

64



Механическая система противовеса для снижения уровня вибрации. Электронный регулятор числа оборотов двигателя позволяет выбирать оптимальную скорость резания для различных материалов. 3-х ступенчатый маятниковый ход обеспечивает лёгкий выбор оптимального режима пиления.



Потребляемая мощность:	450 Вт
Глубина распила:	дерево, 0°: 65 мм сталь 0°: 6 мм
Длина хода:	18 мм
Частота холостого хода:	500-3100 мин ⁻¹
Сетевой шнур:	2,0 м
Габаритные размеры (ДхШхВ):	224х77х197 мм
Масса:	1,9 кг

СТАНДАРТНАЯ КОМПЛЕКТАЦИЯ: Пилка для лобзика, шестигранный ключ, чемодан (только для 4329К)

4329: поставляется без чемодана.

Лобзик

JV0600K

64



Механическая система противовеса для снижения уровня вибрации. Электронный регулятор числа оборотов двигателя позволяет выбирать оптимальную скорость резания для различных материалов. Возможность подключения к пылесосу.



Потребляемая мощность	650 Вт
Глубина распила:	дерево, 0°: 90 мм сталь 0°: 10 мм
Длина хода:	23 мм
Частота холостого хода:	500-3100 мин ⁻¹
Сетевой шнур:	2,5 м
Габаритные размеры (ДхШхВ):	236х77х197 мм
Масса:	2,4 кг

СТАНДАРТНАЯ КОМПЛЕКТАЦИЯ: Пилка для лобзика, шестигранный ключ, чемодан

Лобзик

4350СТ/4350ФСТ

419



Эргономичная D-образная рукоятка обеспечивает больший контроль над инструментом и удобство в работе. Низкий уровень шума и вибрации достигается путём движения штока и системы противовеса в противоположных направлениях. Основание может наклоняться на 45 градусов влево или вправо.



Потребляемая мощность	720 Вт
Глубина распила:	дерево, 0°: 135 мм сталь 0°: 10 мм
Длина хода:	26 мм
Частота холостого хода:	800-2800 мин ⁻¹
Габаритная длина:	236 мм
Сетевой шнур:	2,5 м
Масса:	2,6 кг

СТАНДАРТНАЯ КОМПЛЕКТАЦИЯ: Комплект пилкок В-22, В-10, ВВ-13; шестигранный ключ, крышка опорной плиты, противоскольная пластина, чемодан

4350ФСТ: лампа точечной подсветки рабочей зоны.

Лобзик

4351СТ/4351ФСТ

419



Низкий уровень шума и вибрации достигается путём движения штока и системы противовеса в противоположных направлениях. Основание может наклоняться на 45 градусов влево или вправо, что даёт возможность пилить под углом. Электронная стабилизация числа оборотов двигателя под нагрузкой. Плавный пуск предотвращает рывки при старте.



Потребляемая мощность:	720 Вт
Глубина распила:	дерево, 0°: 135 мм сталь 0°: 10 мм
Длина хода:	26 мм
Частота холостого хода:	800-2800 мин ⁻¹
Габаритная длина:	271 мм
Сетевой шнур:	2,5 м
Масса:	2,5 кг

СТАНДАРТНАЯ КОМПЛЕКТАЦИЯ: Комплект пилкок В-22, В-10, ВВ-13; шестигранный ключ, крышка опорной плиты, противоскольная пластина, чемодан

4351ФСТ: лампа точечной подсветки рабочей зоны.

ПИЛЬНЫЕ ДИСКИ



ТИП И ФОРМА ЗУБОВ ДИСКОВЫХ ПИЛ

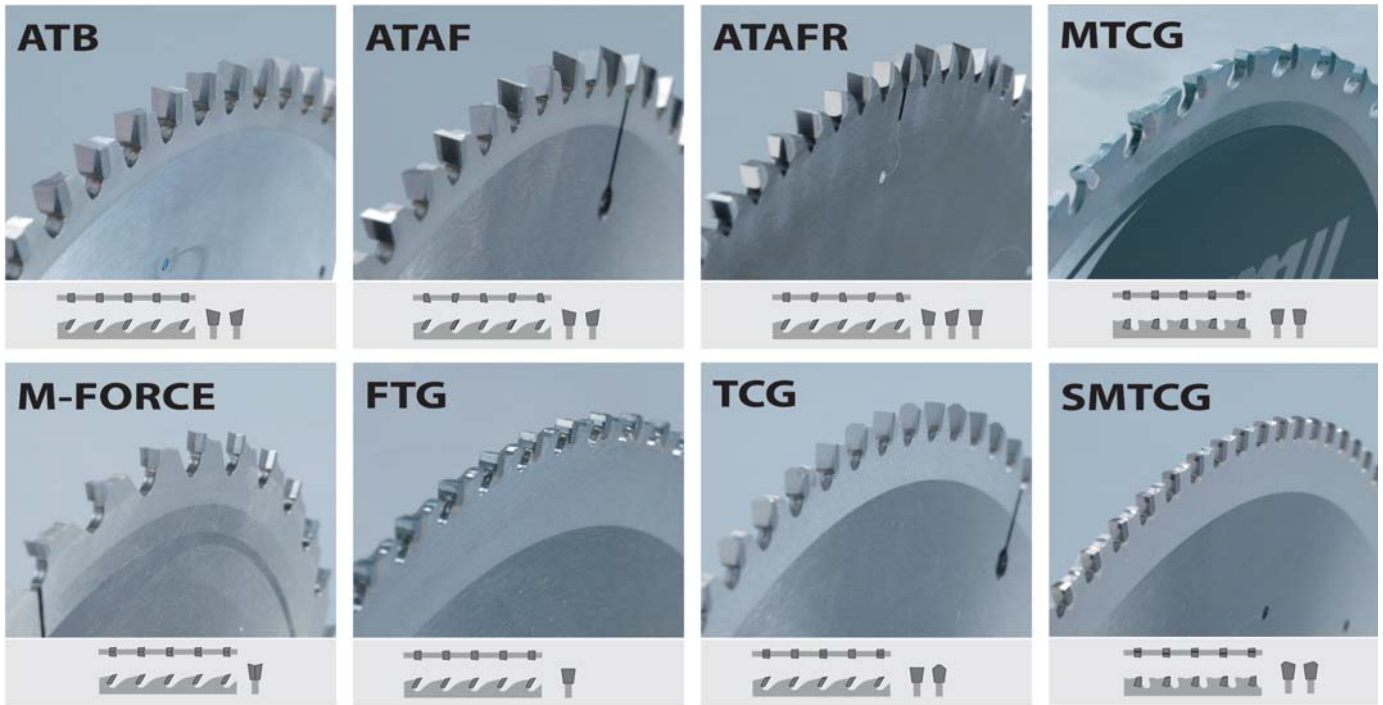

ТЕХНОЛОГИИ

ЛАЗЕРНЫЕ ПРОРЕЗИ



Новейшая система поглощения вибраций. Лазерные прорезы, заполненные резиновым компаундом, для гладких резов и снижения шума.

СПЕЦИАЛЬНОЕ ПОКРЫТИЕ



PTFE покрытие диска для уменьшения трения и предотвращения перегрева.

ДЛЯ ДЕМОНТАЖНЫХ РАБОТ



Глубоко вставленный зуб значительно увеличивает прочность и износоустойчивость диска.

PCD

(поликристаллический алмазный)



PCD (поликристаллический алмазный) зуб имеет исключительную твердость и износоустойчивость. Такой пильный диск является лучшим выбором распиливания цементосодержащих материалов.

M FORCE™

ДИСКИ ДЛЯ РУЧНЫХ ПИЛ

Революционный дизайн увеличивает качество и скорость работы. Большая поверхность множества режущих кромок позволяет удвоить срок службы диска. Уменьшенная толщина диска и специально рассчитанная форма зуба снижает трение и уменьшает нагрузку на мотор пилы.



УВЕЛИЧЕННЫЙ СРОК СЛУЖБЫ

Скошенные передняя и верхняя стороны реза образуют 6 режущих кромок, что увеличивает режущую поверхность диска и снижает его износ.



СКОРОСТЬ

Скошенный зуб имеет две режущие поверхности, образующие угол 10°, что улучшает динамику и уменьшает трение.



ЧИСТЫЙ СРЕЗ

Специальная М-форма зуба и множество режущих кромок делает срез идеально чистым. Это позволило уменьшить количество зубов вдвое, а значит увеличить скорость работы.

Диаметр (D), мм	Внутреннее отверстие (B), мм	Число зубьев		Толщина (К), мм	Толщина пильного диска (Т), мм	Наклон (R),°	Тип зуба	Код	Штук в упаковке
165	20	10	Быстрый рез	2,0	1,2	15	M-Force	B-35140 (B-07886)	1
165	20	16	Быстр./Чистый срез	2,0	1,2	15	M-Force	B-31201 (B-07901)	
165	20	24	Чистый срез	2,0	1,2	15	M-Force	B-43642	
185	30	16	Чистый срез	2,0	1,2	15	M-Force	B-31223 (B-08006)	
190	30/20/15,88	12	Быстрый рез	2,0	1,2	15	M-Force	B-31245	
190	30/20/15,88	24	Чистый срез	2,0	1,2	15	M-Force	B-31273	
210	30	16	Быстр./Чистый срез	2,3	1,4	15	M-Force	B-31326 (B-07973)	
210	30	24	Чистый срез	2,3	1,4	15	M-Force	B-31348 (B-08078)	
210	30	40	Чистый срез	2,3	1,4	15	M-Force	B-31360 (B-08109)	
235	30/15,88	20	Быстрый рез	2,3	1,6	15	M-Force	B-31382 (B-07995)	
235	30	24	Чистый срез	2,3	1,6	15	M-Force	B-31407 (B-08090)	
235	30/20/15,88	40	Чистый срез	2,3	1,6	15	M-Force	B-31429 (B-08121)	

MAKBLADE PLUS®

МАКБЛАД ПЛЮС

Широкий ассортимент пильных дисков для пил всех марок и моделей. Подходит для беспроводных торцовочных пил.

Закаленное и точно отбалансированное лезвие способно поглощать удары и обеспечивает точный и прямой рез. Лезвие покрыто защитным слоем, снижающим трение и уровень шума и предохраняющим от налипания смолы, краски, клея и пр.



СНИЖЕНИЕ НАГРУЗКИ

Узкие диски уменьшают нагрузку на сам диск и на мотор Вашего инструмента, что продляет срок их службы.



ИЗНОС

Режущий твердосплавный диск высокого класса с низким износом для долгой работы.



Диаметр (D), мм	Внутреннее отверстие (B), мм	Число зубьев		Толщина (К), мм	Толщина пильного диска (Т), мм	Наклон (R),°	Тип зуба	Код	Штук в упаковке
260	30	40	Чистый срез	2,3	1,8	5	ATB	B-43739	1
260	30	48	Чистый срез	2,8	1,8	5	ATB	B-43745	
260	30	60	Чистый срез	2,3	1,8	5	ATB	B-43751	
260	30	80	Чистый срез	2,3	1,8	5	ATB	B-43767	
260	30	80	Чистый срез	2,8	1,8	5	ATB	B-43773	
260	30	100	Чистый срез	2,3	1,8	5	ATB	B-43789	
305	30	40	Чистый срез	2,3	1,8	5	ATB	B-43795	
305	30	60	Чистый срез	2,3	1,8	5	ATB	B-43804	
305	30	80	Чистый срез	2,3	1,8	5	ATB	B-43810	
305	30	100	Чистый срез	2,3	1,8	5	ATB	B-43826	
216	30	24	Чистый срез	2,4	1,6	5	ATB	B-44600	
216	30	48	Чистый срез	2,4	1,6	5	ATB	B-44616	
216	30	60	Чистый срез	2,1	1,6	5	ATB	B-44622	
216	30	80	Чистый срез	2,8	1,8	5	ATB	B-44638	
355	30	80	Чистый срез	3,0	2,2	5	ATAF	B-35237 (B-08741)	

ПЕРФОРАТОРЫ
И ОТБОЙНЫЕ
МОЛОТКИ

СЕТЕВЫЕ ДРЕЛИ

ШУРУПОВЕРТЫ
И ТАЙКОВЕРТЫОТРЕЗНЫЕ
И ШЛИФОВАЛЬНЫЕ
МАШИНЫПИЛЫ
И ЛОБЗИКИЦИРКОНОВЫЕ
И ШЛИФОВАЛЬНЫЕ
МАШИНЫТРИММЕРЫ
И ФУРЕЗЕРЫ

РУБАНИКИ

НОЖНИЦЫ
ПО МЕТАЛЛУАККУМУЛЯТОРНЫЕ
ИНСТРУМЕНТЫДРУГИЕ
ИНСТРУМЕНТЫСАДОВЫЙ
ИНСТРУМЕНТ

MAKBLADE

MAKBLADE

Широкий ассортимент пильных дисков для пил всех марок и моделей. Подходит для беспроводных торцовочных пил.

Широкий выбор дисков - диаметры 190-355 мм (24-100 зубов). Закаленное и точно отбалансированное лезвие способно поглощать удары и обеспечивает точный и прямой рез.



СНИЖЕНИЕ НАГРУЗКИ

Узкие диски уменьшают нагрузку на сам диск и на мотор Вашего инструмента, что продляет срок их службы.



ИЗНОС

Режущий твердосплавный диск высокого класса с низким износом для долгой работы.



ДЕРЕВО

Диаметр (D), мм	Внутреннее отверстие (B), мм	Число зубов		Толщина (К), мм	Толщина пильного диска (Т), мм	Наклон (R), °	Тип зуба	Код	Штук в упаковке
190	20	24	Чистый срез	2,2	1,6	5	ATB	B-35243 (B-08894)	1
190	20	48	Чистый срез	2,2	1,6	5	ATB	B-35271 (B-08953)	
190	20	60	Чистый срез	2,0	1,4	5	ATB	B-35287 (B-09042)	
255	30	32	Чистый срез	2,3	1,8	5	ATAF	B-29228	
260	30	24	Чистый срез	2,3	1,6	5	ATB	B-43832	
260	30	32	Чистый срез	2,3	1,8	5	ATAF	B-35259 (B-08931)	
260	30	40	Чистый срез	2,3	1,8	5	ATB	B-29234 (B-08981)	
260	30	60	Чистый срез	2,3	1,8	5	ATB	B-29240 (B-09020)	
260	30	80	Чистый срез	2,3	1,8	5	ATB	B-29256 (B-09070)	
260	30	100	Чистый срез	2,3	1,8	5	ATB	B-29262 (B-09117)	
305	30	100	Чистый срез	2,3	1,8	5	ATB	B-29309 (B-09123)	
305	30	32	Чистый срез	2,3	1,8	5	ATAF	B-35265 (B-08947)	
305	30	40	Чистый срез	2,3	1,8	5	ATB	B-29278 (B-08997)	
305	30	60	Чистый срез	2,3	1,8	5	ATB	B-29284 (B-09036)	
305	30	80	Чистый срез	2,3	1,8	5	ATB	B-29290 (B-09086)	

MAKFORCE

MAKFORCE

Диски для ручных дисковых пил. Обширный ассортимент пильных дисков для всех марок и моделей. Широкий ассортимент размеров: начиная от 150 мм до 355 мм в диаметре, как для грубого и быстрого распила, так и точного и чистого.

Полностью закаленные и точно выровненные зубья отлично поглощают удары и обеспечивают высокую курсовую устойчивость. Высокая долговечность. Тонкие лезвия обеспечивают низкий износ и делают движение вперед более плавным.

СНИЖЕНИЕ НАГРУЗКИ

Узкие диски уменьшают нагрузку на сам диск и на мотор Вашего инструмента, что продляет срок их службы.



ДЕРЕВО

Диаметр (D), мм	Внутреннее отверстие (B), мм	Число зубов		Толщина (К), мм	Толщина пильного диска (Т), мм	Наклон (R), °	Тип зуба	Код	Штук в упаковке
165	20	10	Быстрый рез	2,0	1,4	20	FTG	B-29169	1
190	30/20/15,88	12	Быстрый рез	2,0	1,4	20	FTG	B-29197	
190	30	24	Чистый срез	2,2	1,4	20	ATB	B-31295	
190	30	40	Чистый срез	2,2	1,4	20	ATB	B-43658	
190	30/20/15,88	60	Чистый срез	2,2	1,4	15	ATAF	B-35190 (B-08551)	
210	30	16	Быстрый рез	2,4	1,6	20	ATAF	B-43664	
210	30	24	Чистый срез	2,4	1,6	15	ATAF	B-43670	
210	30	40	Чистый срез	2,4	1,6	15	ATAF	B-43686	
235	30	18	Быстрый рез	2,6	1,6	15	ATAF	B-43692	
235	30	20	Чистый срез	2,3	1,6	15	ATAF	B-43701	
235	30	24	Чистый срез	2,3	1,6	15	ATAF	B-43717	
235	30	40	Чистый срез	2,6	1,6	15	ATAF	B-43723	
235	30	60	Чистый срез	2,8	1,8	15	ATAF	B-35215 (B-08589)	
270	30	24	Быстрый рез	2,6	1,8	20	ATB	B-35156 (B-08268)	
270	30	40	Чистый срез	2,6	1,6	20	ATB	B-35184 (B-08539)	
270	30	60	Чистый срез	2,8	1,8	15	ATAF	B-35209 (B-08573)	
355	30	24	Быстрый рез	3,0	2,2	20	ATB	B-35162 (B-08274)	
355	30	40	Чистый срез	3,0	2,2	20	ATB	B-35178 (B-08414)	
355	30	60	Чистый срез	2,8	1,8	15	ATAF	B-35221 (B-08595)	

ДИСКИ ДЛЯ АККУМУЛЯТОРНЫХ ПИЛ

Диски премиум класса предназначены для ручных аккумуляторных пил. Тонкий и идеально ровный пропил. Высокая надежность и производительность. Увеличенный ресурс.

СПЕЦИАЛЬНАЯ СЕРИЯ



Идеально подходят для аккумуляторных дисковых пил, уменьшая перегрузки, сохраняют аккумулятор и защищают двигатель Вашего инструмента.



ЧИСТЫЙ РЕЗ

Специальная форма зуба с множеством режущих кромок обеспечивают высокое качество работы



УНИВЕРСАЛЬНОСТЬ

Диски подходят для любых сортов древесины. Способны выполнять как продольный, так и поперечный распил.



Диаметр (D), мм	Внутреннее отверстие (B), мм	Число зубьев	Толщина (K), мм	Толщина пильного диска (T), мм	Наклон (R), °	Тип зуба	Код	Штук в упаковке
85	15	20	1,0	0,7	10	ATB	B-31142 (792623-5)	1
165	20	24	1,5	1,0	20	ATAF	B-31158 (B-09167)	1
165	20	40	1,6	1,0	18	ATAF	B-31164 (B-09232)	1
190	30	24	2,0	1,4	20	ATAF	B-29206	1

ДИСКИ ДЛЯ ПОГРУЖНЫХ ПИЛ

Диски предназначены для погружного пиления. Они сконструированы аналогично MAKBLADE и имеют запатентованную систему поглощения вибрации. Таким образом, они работают тише и быстрее. Использование специальной технологии при изготовлении диска позволяет сделать лезвие очень узким.



ПОГЛОЩЕНИЕ ВИБРАЦИЙ

Диски имеют запатентованную систему поглощения вибрации.



ПРИМЕНЕНИЕ

Диски предназначены для погружного пиления.



Диаметр (D), мм	Внутреннее отверстие (B), мм	Число зубьев		Толщина (K), мм	Толщина пильного диска (T), мм	Наклон (R), °	Тип зуба	Код	Штук в упаковке
165	20	56	для алюминия	2,4	1,7	-3	TCG	B-35302 (B-09307)	1
165	20	28	для дерева, чистый срез	2,2	1,6	15	ATB	B-31550 (B-09282)	
165	20	48	Corian	2,4	1,7		ATB	B-43907	
165	20	48	для дерева, чистый срез	2,2	1,6	8	ATB	B-35293 (B-09298)	
190	30	24	для дерева, чистый срез	2,2	1,6	20	ATB	B-31566 (B-19015)	

ПЕРФОРАТОРЫ
И ОТБОЙНЫЕ
МОЛОТКИ

СЕТЕВЫЕ ДРЕЛИ

ШУРУПОВЕРТЫ
И ГАЙКОВЕРТЫ

ОТРЕЗНЫЕ
И ШЛИФОВАЛЬНЫЕ
МАШИНЫ

ПИЛЫ
И ЛОБЗИКИ

ПОЛИРОВАЛЬНЫЕ
И ШЛИФОВАЛЬНЫЕ
МАШИНЫ

ТРИММЕРЫ
И ФУРЕЗЕРЫ

РУБАНКИ

НОЖНИЦЫ
ПО МЕТАЛЛУ

АККУМУЛЯТОРНЫЕ
ИНСТРУМЕНТЫ

ДРУГИЕ
ИНСТРУМЕНТЫ

САДОВЫЙ
ИНСТРУМЕНТ

ДИСКИ ДЛЯ ЛАМИНАТА

Диски для резки ламината. Длительный срок службы и отличная производительность. Трапецевидная форма зуба для устранения зазубрин. Специальное покрытие уменьшает трение для предотвращения нагрева лезвия, уменьшает коррозию.



УМЕНЬШЕННЫЙ ШУМ И ВИБРАЦИЯ

Звукоизоляционные и антивибрационные слоты заполнены смолой.



МАКСИМАЛЬНАЯ ТОЧНОСТЬ

Лазерная резка слотов расширения для уменьшения деформации лезвия.

Диаметр (D), мм	Внутреннее отверстие (B), мм	Число зубьев	Толщина (K), мм	Толщина пильного диска (T), мм	Наклон (R), °	Тип зуба	Код	Штук в упаковке
85	15	24	1,0	0,7	7	ATAF	B-31170 (B-29430)	1
165	20	52	1,45	1,0	5	TCG	B-31192	1
190	20	60	2,0	1,4	5	TCG	B-31572 (B-29468)	1
260	30	84	2,5	1,8	5	TCG	B-31603 (B-29496)	1
305	30	96	2,5	1,8	5	TCG	B-31619 (B-29505)	1

ДИСКИ ДЛЯ ДЕМОНТАЖНЫХ РАБОТ

Диски специально предназначены для распила старых пиломатериалов и монтажных работ. Повышенная прочность зубьев обеспечивает долговечность и высокую производительность. Диск легко справится с гвоздями оставшимися в древесине.



ИЗНОСОСТОЙКОСТЬ

Зубья диска глубоко впаяны в диск, что обеспечивает большую прочность и износостойкость.



ПРИМЕНЕНИЕ

Данные диски идеально подходит для демонтажа старых деревянных конструкций, легко справятся с опалубкой.

Диаметр (D), мм	Внутреннее отверстие (B), мм	Число зубьев	Толщина (K), мм	Толщина пильного диска (T), мм	Наклон (R), °	Тип зуба	Код	Штук в упаковке	
165	20	40	Чистый срез	2,0	1,25	18	ATB	B-29181 (A-86044, B-09472)	1
165	20	24	Чистый срез	2,0	1,25	23	ATB	B-29175 (A-86038, B-09391)	
165	20	16	Быстрый рез	2,0	1,25	23	ATB	B-31217 (B-09329)	
185	30	16	Чистый срез	2,0	1,25	25	ATB	B-43848	
185	30	20	Чистый срез	2,0	1,25	25	ATB	B-43854	
185	30	40	Чистый срез	2,0	1,25	25	ATB	B-29212	
190	30	40	Чистый срез	2,0	1,25	25	ATB	B-31304 (B-09503)	
190	30	24	Чистый срез	2,0	1,25	25	ATB	B-31289 (B-09422)	
190	30	16	Быстрый рез	2,0	1,25	25	ATB	B-31267 (B-09357)	
210	30	24	Чистый срез	1,9	1,4	23	ATB	B-31354 (B-09438)	
210	30	18	Быстрый рез	1,9	1,4	25	ATB	B-31332 (B-09363)	
235	30	20	Быстрый рез	2,3	1,6	25	ATB	B-31398 (B-09379)	
235	30	48	Чистый срез	2,3	1,6	18	ATB	B-31435 (B-09519)	
235	30	24	Чистый срез	2,3	1,6	23	ATB	B-31413 (B-09444)	
260	30	32	Чистый срез	2,3	1,8	18	ATB	B-35318 (B-09450)	
260	30	64	Чистый срез	2,3	1,8	18	ATB	B-35324 (B-09525)	
270	30	24	Чистый срез	2,6	1,8	23	ATB	B-35318 (B-09450)	
270	30	40	Чистый срез	2,6	1,8	18	ATB	B-35324 (B-09525)	
270	30	60	Чистый срез	2,6	1,8	18	ATB	B-35330 (B-09531)	
305	30	40	Чистый срез	2,3	1,8	32	ATB	B-43882	
305	30	60	Чистый срез	2,3	1,8	60	ATB	B-43898	
355	30	24	Чистый срез	3,0	2,2	23	ATB	B-31441 (B-09385)	
355	30	40	Чистый срез	3,0	2,2	23	ATB	B-31457 (B-09466)	
355	30	60	Чистый срез	3,0	2,2	18	ATB	B-31463 (B-09547)	

ДИСКИ ДЛЯ АЛЮМИНИЯ

Пилы предназначены для распила алюминия, меди, латуни, бронзы и других не содержащих железо металлов. Кроме того, подходят для резки пластика и ламината. Тонкий стальной корпус для точного прямого реза.



ИДЕАЛЬНАЯ ФОРМА

Специальная форма зуба, обеспечивает качественный распил материалов, не содержащих железо.



РОВНЫЙ КРАЙ

Нет задиrow при резке ламината.

Диаметр (D), мм	Внутреннее отверстие (B), мм	Число зубьев	Толщина (K), мм	Толщина пильного диска (T), мм	Наклон (R), °	Тип зуба	Код	Штук в упаковке
165	20	56	2,4	1,7	-3	TCG	B-35302 (B-09307)	1
160	20	60	2,4	1,8	0	TCG	B-35346 (B-09553)	
180	30/20/15,88	60	2,4	1,8	0	TCG	B-35352 (B-09575)	
190	30/20/15,88	60	2,4	1,8	0	TCG	B-31479 (B-09597)	
190	20	60	2,0	1,4	-5	TCG	B-35368 (B-09612)	
210	30	60	2,4	1,8	0	TCG	B-31485 (B-12435)	
235	30	80	2,4	1,8	0	TCG	B-31491 (B-09606)	
260	30	80	2,8	2,2	0	TCG	B-35374 (B-09715)	
260	30	80	2,4	1,8	-5	TCG	B-29315 (B-09656)	
260	30	100	2,4	1,8	-5	TCG	B-29321 (B-09662)	
305	30	80	2,4	1,8	-5	TCG	B-29337 (B-09678)	
305	30	100	2,4	1,8	-5	TCG	B-29343 (B-09684)	
355	30	120	3,0	2,4	-5	TCG	B-12522	
355	30/25	120	3,0	2,4	-5	TCG	B-43913	

ДИСКИ ДЛЯ НЕРЖАВЕЮЩЕЙ СТАЛИ

Диски MAKITA для резки нержавеющей стали режут быстрее и чище традиционных абразивных дисков. Специальный материал диска, в сочетании с особой конструкцией зуба предотвращает поломку при ударе и увеличивает срок службы диска. Подходит для резки низкоуглеродистой стали, листов, труб, швеллера и резьбового стержня.



БОЛЬШОЙ РЕСУРС

Длительный срок службы обусловлен применением металлокерамических зубов, обеспечивающих большую прочность и износостойкость.



НИЗКИЙ УРОВЕНЬ ШУМА

Уникальная форма зубов уменьшает трение, снижает уровень вибраций и шума.

Диаметр (D), мм	Внутреннее отверстие (B), мм	Число зубьев	Толщина (K), мм	Толщина пильного диска (T), мм	Наклон (R), °	Тип зуба	Код	Штук в упаковке
185	30	64	1,6	1,3	0	SMTCCG	B-34154	1
305	25,4	100	1,95	1,65	-3	SMTCCG	B-35380 (B-23123)	1

ПЕРФОРАТОРЫ
И ОТБОЙНЫЕ
МОЛОТКИ

СЕТВЫЕ ДРЕЛИ

ШУРПОВЕРТЫ
И ТАЙКОВЕРТЫОТРЕЗНЫЕ
И ШЛИФОВАЛЬНЫЕ
МАШИНЫПИЛЫ
И ЛОБЗИКИПОЛИРОВАЛЬНЫЕ
И ШЛИФОВАЛЬНЫЕ
МАШИНЫТРИММЕРЫ
И ФУРЕЗЕРЫ

РУБАНКИ

НОЖИЦЫ
ПО МЕТАЛЛУАККУМУЛЯТОРНЫЕ
ИНСТРУМЕНТЫДРУГИЕ
ИНСТРУМЕНТЫСАДОВЫЙ
ИНСТРУМЕНТ

ДИСКИ ДЛЯ МЕТАЛЛА

Диск изготовлен из специального сплава, содержащего включения, защищающие диск. В сочетании с особой формой зубов это предотвращает поломки и обеспечивает повышенную прочность. Идеально подходит для стали, металлических листов, труб и стержней с резьбой.



НИЗКАЯ СТОИМОСТЬ РЕЗА

По сравнению с обычными абразивными дисками, имеют больший ресурс, что значительно снижает себестоимость работы.



РОВНЫЙ КРАЙ

Диски предназначены для быстрых и чистых пропилов в металле. Холодная резка без заусенцев, без искр и пыли.

Диаметр (D), мм	Внутреннее отверстие (B), мм	Число зубьев	Толщина (К), мм	Толщина пильного диска (Т), мм	Наклон (R), °	Тип зуба	Код	Штук в упаковке
185	30	36	1,9	1,5	0	ATB	B-29359 (B-09743)	1
185	30	38	2,0	1,6	0	MTCG	B-29365 (B-09759)	1
185	30	48	2,0	1,6	0	MTCG	B-29371	1
185	30	48	1,85	1,5	0	SMTCCG	B-31647 (B-23329)	1
185	30	56	1,8	1,5	0	SMTCCG	B-31653 (B-23363)	1
185	30	70	1,7	1,3	-10	FTG	B-29387 (B-09771)	1
305	25,4	60	2,4	2,0	0	TCG	B-29402	1
305	25,4	60	2,1	1,7	0	TCG	B-29393	1
305	25,4	78	2,3	2,0	-5	MTCG	B-29418	1

ДИСКИ ДЛЯ СТРОИТЕЛЬНЫХ РАБОТ

Диски предназначены для распила старых строительных конструкций, которые могут содержать древесину, куски цемента, и пр. Повышенная прочность зубьев обеспечивает долговечность и высокую производительность.



СПЕЦИАЛЬНАЯ ФОРМА

Специальная форма зуба, обеспечивает качественный распил и высокую производительность.

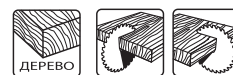

Диаметр (D), мм	Внутреннее отверстие (B), мм	Число зубьев	Тип зуба	Толщина (К), мм	Толщина пильного диска (Т), мм	Наклон (R), °	Код	Штук в упаковке
190	30	12	Быстрый рез	2,6	1,6	20	B-31251 (B-31251)	1
210	30	14	Быстрый рез	2,8	1,8	20	B-31310 (B-27246)	1
235	30	16	Быстрый рез	2,8	1,8	20	B-31376 (B-13699)	1

ДИСКИ ДЛЯ «СЭНДВИЧ» ПАНЕЛЕЙ

Линейка дисков специально разработана для резки металла или композитного материала, более известного как сэндвич-панель. Два листа металла, связанных изоляционным наполнителем. Предназначены для резки чистой резки без заусенцев и с низким теплообразованием, чтобы сохранить клеящую связь между двумя материалами.



НОВЫЕ РАЗРАБОТКИ

Новая конструкция зуба позволит легко распилить и металл и наполнитель.

Диаметр (D), мм	Внутреннее отверстие (B), мм	Число зубьев		Толщина (K), мм	Толщина пильного диска (T), мм	Наклон (R), °	Тип зуба	Код	Штук в упаковке
235	30	50	Чистый срез	2,2	1,8	0	SMTCG	B-31500 (B-17675)	1
270	30	60	Чистый срез	2,4	2,0	0	SMTCG	B-31516 (B-17681)	1
355	30	80	Чистый срез	2,6	2,2	0	SMTCG	B-31522 (B-17697)	1

ДИСКИ ДЛЯ ЦЕМЕНТОВОЛОКНИСТЫХ ПЛИТ

Диск для резки цементноволокнистых плит. В состав напаяк данного диска включены искусственные алмазы для увеличения срока службы. Специальная форма зубов и режущей поверхности диска увеличивает его производительность и износостойкость.



СПЕЦИАЛЬНАЯ ФОРМА

Специальная форма зуба, обеспечивает качественный распил и высокую производительность.



ДОЛГОВЕЧНОСТЬ

Специальная форма вентиляционных отверстий улучшает охлаждение диска, продлевая срок его службы.

Диаметр (D), мм	Внутреннее отверстие (B), мм	Число зубьев	Толщина (K), мм	Толщина пильного диска (T), мм	Наклон (R), °	Тип зуба	Код	Штук в упаковке
125	20	10	2,3	1,6	12	FTG	B-49236 (A-50027)	1
165	20	4	2,3	1,6	12	FTG	B-31538 (B-22997)	
190	30	4	2,3	1,6	12	FTG	B-31544 (B-23008)	
260	30	6	2,5	1,8	8	FTG	B-31625 (B-23014)	
305	30	8	2,5	1,8	8	FTG	B-31631 (B-23020)	

- ПЕРФОРАТОРЫ И ОТБОЙНЫЕ МОЛОТКИ
- СЕТЕВЫЕ ДРЕЛИ
- ШУРУПОВЁРТЫ И ГАЙКОВЕРТЫ
- ОТРЕЗНЫЕ И ШЛИФОВАЛЬНЫЕ МАШИНЫ
- ПИЛЫ И ЛОБЗИКИ
- ПОЛИРОВАЛЬНЫЕ И ШЛИФОВАЛЬНЫЕ МАШИНЫ
- ТРИММЕРЫ И ФРЕЗЕРЫ
- РУБАНКИ
- НОЖНИЦЫ ПО МЕТАЛЛУ
- АККУМУЛЯТОРНЫЕ ИНСТРУМЕНТЫ
- ДРУГИЕ ИНСТРУМЕНТЫ
- САДОВЫЙ ИНСТРУМЕНТ

Диаметр (мм)	Внутреннее отверстие (мм)	Толщина (мм)	Число зубьев	Наклон (°)	Код	Штук в упаковке
Пильные диски по дереву (Standart)						
125	20	2,0	18		B-49242	1
165	20	2,0	10		D-45864	
165	20	2,0	16		D-45870	
165	20	2,0	24		D-45886	
165	20	2,0	40		D-45892	
165	20		16,24,40		D-46333	3
185	30/16/20		60		D-17902	
185	30/16/20	2,0	16		D-45901	1
185	30/16/20	2,0	20		D-45917	
185	30/16/20	2,0	40		D-45923	3
185	30		16,24,40		D-46349	
210	30	2,0	24		D-45939	1
235	30/25		80		D-17918	
235	30/25/25,4	2,4	20		D-45945	1
235	30/25	2,4	48		D-45951	
235	30/25	2,4	60		D-45967	3
235	30		16,24,40		D-46355	
255	30/25,4	2,6	80		D-34388	1
255	30/15,88	3,0	100		D-38940	
260	30/15,88	2,3	60		A-85014	1
260	30	2,4	60		B-03838	
305	30/15,88	3,2	120	10	D-19087	1
305	30/15,88	3,2	120	12	D-38956	
355	25,4	3,2	60		A-85488	
Пильные диски по дереву (Эконом)						
165	20		16		D-51390	1
			24		D-51409	
			40		D-51415	
185	30/20		16		D-51421	1
			24		D-51437	
			40		D-51443	
235	30		20		D-51459	1
			40		D-51465	
			60		D-51471	

АКСЕССУАРЫ ДЛЯ LB1200F

	Код		Код
	Дополнительный стол		Циркуль
	JM21000300		JM21000320

Приспособление для использования шлифовальной ленты

JM21000330

ПОЛОТНА ДЛЯ LB1200F

Ширина, мм	Толщина, мм	Количество зубьев на дюйм	Назначение	Код	Штук в упаковке
16	0,5	4	Для поперечной резки дерева	B-16667	1
13		4	Универсальное для дерева	B-16673	
6		6	Для криволинейной резки дерева	B-16689	
16		14	Для резки цветного металла	B-16695	

ПИЛКИ ДЛЯ ЛОБЗИКОВ И САБЕЛЬНЫХ ПИЛ

ТИП ЗУБА

шлифованные разведенные зубья	фрезерованные разведенные зубья	шлифованные волнообразные зубья	фрезерованные заточенные зубья

ТЕХНОЛОГИЯ ИЗГОТОВЛЕНИЯ

<p>ШЛИФОВАННЫЕ ЗУБЬЯ</p> <p>Низкая себестоимость изготовления.</p> <p>Для общего применения. Используется для распила твердых и мягких материалов.</p> <p>Большой ресурс работы.</p>	<p>ФРЕЗЕРОВАННЫЕ ЗУБЬЯ</p> <p>Высокая себестоимость изготовления.</p> <p>Очень острые зубья. Используется для распила средне-твердых и мягких материалов.</p> <p>Очень чистый рез.</p>
---	---

ТИП ЗУБА

разведенные зубья	волнообразные зубья	заточенные зубья

МАТЕРИАЛ, ИЗ КОТОРОГО ИЗГОТОВЛЕНО ПОЛОТНО

HCS (Высокоуглеродистая сталь): полотна для резки мягких материалов (дерево, пластик)
 HSS (Быстрорежущая сталь): полотна для резки твердых материалов (металл)
 BiM (Биметаллические): полотна для резки твердых и мягких материалов (металл, дерево, пластик)

Новинка! Super Express пилки для ножовок



Новые пилки Super Express Makita дают возможность распилить различные материалы с высокой производительностью. Количество зубьев увеличено на 30 процентов, что существенно улучшает эффективность работы. Более тонкие зубья в верхней части обеспечивают четкую линию распиловки и исключают отдачу при обработке тонких профилей. Крупные зубья, пилящие снизу, дают возможность быстро распилить толстые материалы. Пилки Super Express предназначены для распиловки металла, древесины и универсального распиливания (металл, древесина, древесина содержащая гвозди).

Новинка! Твёрдосплавные пилки для сабельных пил

Новые твёрдосплавные пилки золотистого цвета пригодны для распиливания разнообразных материалов: мягкая древесина, твердая древесина, пористый бетон, металл, стекловолокно, чугун и гипсовая плита. Создавая при работе низкий уровень шума, данные пилки идеально подходят для распиловки полах кирпичей. Самозатачивающиеся пилки обладают особой прочностью. Специальная форма зубьев позволяет производить распиловку с легкостью и без особых усилий.

ПИЛКИ ДЛЯ ЛОБЗИКОВ

Древесина и пластик	№	Зуб	Используемая длина (мм)	Зубов на дюйм	дерево	пластик	Алюминий	Сталь	Качество реза	Вид реза	Полотно	Код	Штук в упаковке
	B-13		70	8	4-65				Стандартный	↑	HCS	A-85656	5
	B-14		50	18	2-35				Стандартный	↑	HCS	A-85662	
	B-15		50	12	3-35				Стандартный	↑	HCS	A-85678	
	B-18		45	14	2-35				Стандартный	↻	HCS	A-85709	
	B-16		75	6	5-65				Быстрый	↑	HCS	A-85684	
	L-2		100	6	5-90				Быстрый	↑	HCS	A-86309	
	B-16L		150	6	5-135				Быстрый	↑	HCS	792726-5	
	B-17		70	6	5-60				Быстрый	↻	HCS	A-85690	
	B-8		75	8	4-65				Быстрый	↑	HCS	A-85232	
	B-10		75	9	3-65				Чистый	↑	HCS	A-85628	
	B-11		75	9	3-60				Чистый	↑	HCS	A-85634	
	B-10S		65	13	3-50				Чистый	↑	HCS	792691-8	
	B-12		75	6	5-65				Чистый	↑	HCS	A-85640	
	L-1		100	6	5-90				Чистый	↑	HCS	A-86290	
	B-29		42	16	2-35				Чистый	↻	HCS	A-80400	
	BR-13		64	9	5-65				Чистый	↑	HCS	A-85793	
	B-25		75	9	3-60		3-6		Чистый	↑	HSS	A-85765	
	B-26		70	9	3-60		3-10		Чистый	↻	HSS	A-85771	
	B-19		65	12	3-50				Чистый	↑	HCS	A-85715	
	B-28		63	16	2-50				Чистый	↑	HCS	A-80391	
	L-10		150	6	5-135				Чистый	↻	HCS	A-86315	
	B-58		75	8	4-65	4-65			Быстрый		BiM	A-86577	
	B-59		75	8	4-65	4-65					BiM	A-86583	
	B-K		75	-	Резина, кожа, пробка							TC	A-80416
	B-60		75	6		5-20	Волоконцементная плита, гипс-картон 5-50				TC	B-06890	3
	B-61		105	6		5-50	Волоконцементная плита, гипс-картон 5-80				TC	B-06909	

ПЕРФОРАТОРЫ И ОТБОЙНЫЕ МОЛОТКИ

СЕТВЫЕ ДРЕЛИ

ШУРУПОВЕРТЫ И ГАЙКОВЕРТЫ

ОТРЕЗНЫЕ И ШЛИФОВАЛЬНЫЕ МАШИНЫ

ПИЛЫ И ЛОБЗИКИ

ПОЛИРОВАЛЬНЫЕ И ШЛИФОВАЛЬНЫЕ МАШИНЫ

ТРИММЕРЫ И ФРЕЗЕРЫ

РУБАНКИ

НОЖНИЦЫ ПО МЕТАЛЛУ

АККУМУЛЯТОРНЫЕ ИНСТРУМЕНТЫ

ДРУГИЕ ИНСТРУМЕНТЫ

САДОВЫЙ ИНСТРУМЕНТ

ПИЛКИ ДЛЯ ЛОБЗИКОВ

Металл	№	Зуб	Используемая длина (мм)	Зубов на дюйм	дерево	пластик	Алюминий	Нерж. сталь	Сталь	Вид реза	Полотно	Код	Штук в упаковке
	B-22		50	24		1-6		1-3		↑	HSS	A-85737	5
	B-24		50	32		1-3	1-2	0,5-2		↑	HSS	A-85759	
	B-23		50	14	3-35		2-6		2-6	↑	HSS	A-85743	
	B-27		50	24		1-6		1-3		↻	HSS	A-85787	
	B-21		75	12		3-60	1-10			↑	HSS	A-85721	
	B-32		107	18		Ø65	Ø65	1,5-3	1,5-3	↑	HSS	B-10431	
	B-33		107	14		Ø65	Ø65		2-3	↑	HSS	B-10447	
	B-34		50	18		1,5-6		1,5-3		↑	HSS	B-10453	
	B-35		154	14		Ø114	2-6			↑	BiM	B-10469	

Super Express	№	Зуб	Используемая длина (мм)	Зубов на дюйм	дерево, пластик	Алюминий	Нерж. сталь	Сталь	Качество реза	Вид реза	Полотно	Код	Штук в упаковке
	B-50		77	8,5-10,6	5-50				Быстрый	↑	HCS	B-06460	5
	B-51		77	9,8-18,1			1-3	1-8	Быстрый	↑	HSS	B-06476	
	B-52		77	5,5-9,8	5-50	3-35	3-5	3-8	Быстрый	↑	HSS	B-06482	

Ламинат	№	Зуб	Используемая длина (мм)	Зубов на дюйм	дерево, ламинат, ПЛХ	Алюминий	Нерж. сталь	Сталь	Качество реза	Вид реза	Полотно	Код	Штук в упаковке
	B-53		59	15					Чистый	↑		B-10970	5
	B-54		59	18	2-20					↻	BiM	B-10986	
	B-55		77	15						↑		B-31887	

Набор пил для лобзиков	Содержание	Код	Штук в упаковке	
	B-22	B-07733	100	
	B-23	B-07749		
	B-25	B-07755		
	BR-13	B-07777		
	B-10	B-07674		
	B-11	B-07680		
	B-12	B-07696		
	B-13	B-07705		
	B-16	B-07711		
	B-18	B-07727		
	B-10S, B-13, B-16, B-22, B-23	A-86898	5	
		B-50, B-51, B-52	B-06292	3

ПЕРЕХОДНЫЕ КОЛЬЦА



Внешний диаметр, мм	Внутренний диаметр, мм	Толщина, мм	Код	Штук в упаковке
20	15.88	1.2	B-20987	1
		1.8	B-20993	
30	15.88	1.2	B-21004	
		1.8	B-21010	
	20	1.2	B-21026	
		1.4	B-21032	
	25.4	1.8	B-21048	
		1.6	B-21054	
25.4	1.4	1.4	B-21060	
		2.2	B-21076	

ПЕРФОРАТОРЫ И ОТБОЙНЫЕ МОЛОТКИ

СЕТЕВЫЕ ДРЕЛИ

ШУРУПОВЕРТЫ И ГАЙКОВЕРТЫ

ОТРЕЗНЫЕ И ШЛИФОВАЛЬНЫЕ МАШИНЫ

ПИЛЫ И ЛОБЗИКИ

ПОЛИРОВАТЕЛЬНЫЕ И ШЛИФОВАЛЬНЫЕ МАШИНЫ

ТРИММЕРЫ И ФРЕЗЕРЫ

РУБАНКИ

НОЖНИЦЫ ПО МЕТАЛЛУ

АККУМУЛЯТОРНЫЕ ИНСТРУМЕНТЫ

ДРУГИЕ ИНСТРУМЕНТЫ

САДОВЫЙ ИНСТРУМЕНТ

ПЕРФОРАТОРЫ И ОТБОЙНЫЕ МОЛОТКИ

СЕТЕВЫЕ ДРЕЛИ

ШУРУПОВЕРТЫ И ГАЙКОВЕРТЫ

ОТРЕЗНЫЕ И ШЛИФОВАЛЬНЫЕ МАШИНЫ

ПИЛЫ И ЛОБЗИКИ

ПОЛИРОВАЛЬНЫЕ И ШЛИФОВАЛЬНЫЕ МАШИНЫ

ТРИММЕРЫ И ФРЕЗЕРЫ

РУБАНКИ

НОЖНИЦЫ ПО МЕТАЛЛУ

АККУМУЛЯТОРНЫЕ ИНСТРУМЕНТЫ

ДРУГИЕ ИНСТРУМЕНТЫ

САДОВЫЙ ИНСТРУМЕНТ

НОЖОВОЧНЫЕ ПОЛОТНА ДЛЯ САБЕЛЬНЫХ ПИЛ

Super Express	Используемая длина (мм)	Шаг зуба (мм)	Твёрдая-мягкая древесина (мм)	Алюминий, латунь (мм)	Мягкая сталь (мм)	Мебельные плиты (мм)	Синтетические материалы (мм)	Код	Штук в упаковке
	152	1,4 - 3,6	-	1 - 10	1 - 10	-	5 - 100	B-05038	5
	152	2,5 - 4,2	5 - 150	1 - 10	1 - 10	6 - 60	5 - 150	B-05153	5
	152	2,3 - 4,2	5 - 100	5 - 8	5 - 8	5 - 100	5 - 100	B-05044	5
	152	2,3 - 4,2	5 - 100	5 - 8	5 - 8	5 - 100	5 - 100	B-46218	1

Древесина и пластик	Зуб	Используемая длина (мм)	Шаг зуба (мм)	дерево	пластик	Полотно	Код	Штук в упаковке
		131	4,2	5 - 100	130	HCS	B-16807	5
		150	4,2	5-100	130	HCS	B-16798	
		300	6	10-250	280	HCS	B-03030	1
		300	4,2	5-250	280	HCS	B-16829	5
		150	6,4	20-100	100	HCS	B-16813	
		152	6	10-100	8-50	BiM	B-05175	

Металл		Используемая длина (мм)	Зубов на дюйм	Нерж. сталь	Алюминий	Сталь	Полотно	Код	Штук в упаковке
		150	32	0,5-1	0,5-1	1-3	BiM	P-04955	5
		150	24	0,5-1		1,2-3	BiM	B-16835	
		200	24	0,5-1		1,2-3	BiM	P-04949	
		90	18	1,5-3	1,5-3	1,5-3	BiM	P-04977	
		152	18		1,5-4		BiM	B-05169	
	14+18			3-8	B-43131				
	8+10			4-12	B-43147				
		225	14	1,5-3	-	1,5-3	BiM	B-16782	
		150	6	1,2-3,5	1,2-3,5	1,5-3	BiM	B-16841	
		225	14	1,2-3,5	1,2-3,5	1,5-3	BiM	B-16776	
	14+18			3-8	BiM	B-43175			
	8+10			4-12	BiM	B-43181			
		280	2,5		5-20	5-200	BiM	B-16857	
		305	14+18			3-8	BiM	B-43206	
	8+10			4-12	BiM	B-43212			
		152	18	2-4			TC/HM	B-07250	2

Для JR100, JR102	Используемая длина (мм)	Зубов/дюйм	дерево, мм	металл, мм	Полотно	Код	Штук в упаковке
	100	24		0,7-3	BiM	B-20395	5
		18		1,5-4		B-20404	
		14		3-8		B-20410	
		10	10-50	3-12		B-20426	
		14-18	10-50	3-8		B-20454	
		6	дерево 10-50 мм с гвоздями			B-20432	
	6	пластик 5-50 мм		B-20448			

ПЕРФОРАТОРЫ
И ОТБОЙНЫЕ
МОЛОТКИ

Специальное использование	Используемая длина (мм)	Зубов на дюйм	Глубина распила	Полотно	Код	Штук в упаковке
	90	6	75	HCS	P-05038	1
	150	6	130		P-05044	
	300	6	280		P-05050	
	400	3	380		P-05066	
	300	6,4	280		B-16863	5

СЕТЕВЫЕ ДРЕЛИ

ШУРУПОВЕРТЫ
И ГАЙКОВЕРТЫ

Лед, замороженные продукты	Используемая длина (мм)	Зубов на дюйм	Глубина распила	Полотно	Код	Штук в упаковке
	300	6	10-250	HCS	B-23248	1
	300	10	10-250		B-23254	

ОТРЕЗНЫЕ
И ШЛИФОВАЛЬНЫЕ
МАШИНЫ

Кирпич	Используемая длина (мм)	Зубов на дюйм	Кирпич	Полотно	Код	Штук в упаковке
	305	2	215	Полотно с твердосплавными зубьями	B-10394	1
	400	2	315		B-10403	
	240	2			B-12809	

ПИЛЫ
И ЛОВЗЫКИ

ОГРАНИЧИТЕЛЬНЫЙ УПОР ДЛЯ САБЕЛЬНОЙ ПИЛЫ

	для моделей	Код	Штук в упаковке
	JR3050T, JR3060T	165396-7	1
	JR3070CT	165406-0	

ПОЛИРОВАТЕЛЬНЫЕ
И ШЛИФОВАЛЬНЫЕ
МАШИНЫТРИММЕРЫ
И ФРЕЗЕРЫ

СТОЛЫ ДЛЯ ПИЛ

	для моделей	Код	Штук в упаковке		для моделей	Код	Штук в упаковке
	BLS820, LH1040F, LS0714FL, LS1013, LS1040F, LS1440, 2012NB, LS1214F	194043-3	1		2704	194093-8	1
					MLT100	JM27000300	1

РУБАНКИ

НОЖНИЦЫ
ПО МЕТАЛЛУАККУМУЛЯТОРНЫЕ
ИНСТРУМЕНТЫ

	Описание	Код	Штук в упаковке
	Для всех моделей торцовочных пил консольного типа. Имеет 5 уровней регулировки высоты инструмента. Крепление пилы при помощи инструмента. Габариты: в собранном виде 1400x660x500 мм, в разложенном виде 2600x660x840 мм.	194943-7	1
	Для всех моделей торцовочных пил консольного типа. Имеет 2 уровня регулировки высоты инструмента. Крепление пилы без инструментов. Габариты: в собранном виде 1170x500x390 мм, в разложенном виде 2700x500x800/550 мм.	DEAWST05	1

ДРУГИЕ
ИНСТРУМЕНТЫСАДОВЫЙ
ИНСТРУМЕНТ

АКСЕССУАРЫ												
	Длина (мм)	Код	Чехол	Штук в упаковке	Полиуретановая лента на шину	Длина (мм)	Код	Штук в упаковке				
	Направляющая шина для SP6000, 4350, 4351					Полиуретановая лента для направляющей шины SP6000, 4350CT, 4350FCT, 4351CT, 4351FCT						
	1400	194368-5	P-67810	1		10000 (блистер)	194416-0	1				
	1900	194925-9	66-928			1400	413101-9					
3000	194367-7	66-929	3000		413102-7							
	Соединитель направляющих шин		P-45777	1	Резиновая жесткая лента на шину							
	Транспорт - изменяет угол направляющей шины		196664-7		1400 (блистер) 194418-6 1400 423359-2 1900 423386-9 3000 194419-4 (блистер) 3000 423360-7							
					Резиновая мягкая лента на шину							
					1400 423361-5 1900 194915-2 3000 423362-3 10000 194417-8							
Чехлы для шин												
	Длина (мм)	Ширина (мм)	Высота (мм)	Вес (кг)	Код	Штук в упаковке						
	1500	230	35	1.23	P-67810	1	Описание	Код	Штук в упаковке			
	2010			1.58	66-928							
3010	2.29			66-929								
Комплект струбцин							Комплект струбцин 194385-5 2					
Параллельные упоры							Адаптеры для использования направляющей шины					
	Описание	для модели	Код	Штук в упаковке			для модели	Код	Штук в упаковке			
	Циркуль	4304/T, 4305/T	192561-5		1			5603, 5703, 5705	192505-5	1		
			5604, 5621, 5704, 5008VG			164095-8	5903	192506-3				
			5103			165084-6	5103	192507-1				
	Параллельный упор	5017, 5603, 5705R, 5705	165108-8		1			4350, 4351	193517-1	1		
			4326, 4327, 4328, 4329, 4350, 4351, JV0600K			192732-4	Удлинения стола		для модели		Код	Штук в упаковке
			2704, 2705			122740-1	Опора для удлинения стола. Использовать с опорными стержнями.		LS1440		122446-1	1
			LH1040			122707-9	LS0714		192713-8			
		LF1000	122729-9			LS1040, LH1040		122446-1				
			Удлинение стола.			1			LS1440		191239-7	
LS1040, LH1040, LS0714	192621-3		LS1013	322932-4								
	Транспортер	2704, 2705	122735-4	Крючок		для модели	Код	Штук в упаковке				
	Транспортер с направляющей	2704	194241-9			5477NB	125346-4	1				
Разное							Противоскользящая пластина					
	Описание	Код	Штук в упаковке			для модели	Код	Штук в упаковке				
	Противонаклонная установка для LH1040, предназначена для увеличения устойчивости инструмента	122716-8		1			4322, 4323, 4324, 4326, 4328	192733-2	5			
		Толкательный стержень для LH1040, предназначен для безопасной подачи и удержания заготовки на инструменте при работе в режиме распиловочного станка			416772-1	4327, 4329, 4350, 4351, 4340 4341, BJV140, BJV180, JV100D, JV0600		192557-6	5			
Стенд для ленточной пилы 2107FK.		194069-5			Крышка опорной плиты. Для модели: 4329, 4350CT, 4350FCT, 4351CT, 4351FCT,	417852-6	1					

ПЕРФОРАТОРЫ И ОТБОЙНЫЕ МОЛОТКИ
 СЕТЕВЫЕ ДРЕЛИ
 ШУРУПОВЕРТЫ И ГАЙКОВЕРТЫ
 ОТРЕЗНЫЕ И ШЛИФОВАЛЬНЫЕ МАШИНЫ
 ПИЛЫ И ЛОБЗИКИ
 ПОЛИРОВАЛЬНЫЕ И ШЛИФОВАЛЬНЫЕ МАШИНЫ
 ТРИММЕРЫ И ФРЕЗЕРЫ
 РУБАНКИ
 НОЖНИЦЫ ПО МЕТАЛЛУ
 АККУМУЛЯТОРНЫЕ ИНСТРУМЕНТЫ
 ДРУГИЕ ИНСТРУМЕНТЫ
 САДОВЫЙ ИНСТРУМЕНТ







ПЕРФОРАТОРЫ
И ОТБОЙНЫЕ
МОЛОТКИ

СЕТЕВЫЕ ДРЕЛИ

ШУРУПОВЕРТЫ
И ГАЙКОВЕРТЫОТРЕЗНЫЕ
И ШЛИФОВАЛЬНЫЕ
МАШИНЫПИЛЫ
И ЛОБЗИКИПОЛИРОВАЛЬНЫЕ
И ШЛИФОВАЛЬНЫЕ
МАШИНЫТРИММЕРЫ
И ФРЕЗЕРЫ

РУБАНКИ

НОЖНИЦЫ
ПО МЕТАЛЛУАККУМУЛЯТОРНЫЕ
ИНСТРУМЕНТЫДРУГИЕ
ИНСТРУМЕНТЫСАДОВЫЙ
ИНСТРУМЕНТ

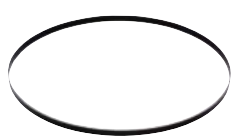
Струбцины		Описание		для модели	Код	Штук в упаковке	
	Горизонтальный зажим			LS1040, LS1440, LH1040	122563-7	1	
				LS0714	122567-9		
				LS1013	122470-4		
				LS1216	122930-6		
	Вертикальный зажим			LS1013	122538-6		
				LS1214	122540-9		
				LS1040	122536-0		
				LH1040	192625-5		
				LS0714	122571-8		
				LS1016, LS1216	122854-6		
				LF1000	122728-1		
				LH1200	JM23100502		
Дополнительные упоры		Описание		для модели	Код	Штук в упаковке	
	Дополнительный упор			LS1040	122472-0	1	
				LS1214, LS1013	153896-9		
Тканевые пылесборные мешки		Описание		для модели	Код	Штук в упаковке	
				LS1440	122330-0	1	
				LS1016, LS1216	122852-0		
				LH1040, LS0714, LS1013, LS1040, LS1214, LF1000	122523-9		
Замок для тканевого пылесборного мешка		Описание		Код	Штук в упаковке		
		Для всех тканевых мешков		410602-8	1		
Адаптеры для подключения к пылесосу		Внутренний диаметр (мм)	Внешний диаметр (мм)	для модели	Код	Штук в упаковке	
	19	22	4350, 4351	417853-4	1		
	32	38	5103, 5903	415426-7			
	32	38	5603, 5703, 5704, 5705	415517-4			
	32	38	LS1013	419277-0			
ФЛУОРЕСЦЕНТНАЯ ЛАМПА							
		Описание		для моделей	Код	Штук в упаковке	
				2107FK, LS0714F, LS1013F/FL, LS1040F, LS1214F/FL	193730-1	1	
ВОСКОВАЯ СМАЗКА							
		Описание		для моделей	Код	Штук в упаковке	
				2106, 2107FK	191897-9	1	
НОЖОВОЧНЫЕ ПОЛОТНА ДЛЯ ЛЕНТОЧНЫХ ПИЛ							
	Длина (мм)	Количество зубьев на дюйм	Толщина материала (мм)	для моделей	Код	Штук в упаковке	
	Предназначены для мягкой стали и пластиковых материалов всех типов.						
	1140 x 13 x 0,5	6	только для дерева		BPB180, 2106, 2107	792567-9	3
		24	< 4			792558-0	
		18	4-5			792559-8	
		14	> 5			792560-3	
	Предназначены для пластиковых материалов и металлов, нержавеющей стали.						
	1140 x 13 x 0,5	24	< 4		BPB180, 2106, 2107	194692-6	1
		18	4-5			792556-4	
		14	> 5			194691-8	





ПОЛИРОВАТЕЛЬНЫЕ И ШЛИФОВАТЕЛЬНЫЕ МАШИНЫ

Makita

Двойная защитная изоляция 

Электронная регулировка числа оборотов 

Электронная система стабилизации и регулирования 

Ограничение пускового тока (плавный пуск) 

Система сцепления Super Joint System® 

Электронная 2-х ступенчатая передача 

Система пылеудаления 

Тормоз двигателя 

Расцепляющая муфта 

Крепление на липучке 

Чемодан 



Ленточный напильник

9032

9 мм

411



Длина опоры шлифовальной ленты 110 мм. Направляющая поворачивается на 100° для шлифования в труднодоступных местах. Электронная регулировка скорости. Простая настройка положения шлиф. ленты с помощью поворотной ручки. Специальная система пылеудаления МАКИТА. Дополнительные направляющие (6 мм и 13 мм) для широкого спектра работ по шлифовке и зачистке.



Потребляемая мощность	500 Вт
Размер ленты	1) 6 мм x 533 мм 2) 9 мм x 533 мм 3) 13 мм x 533 мм
Скорость ленты	300 - 1700 м/мин
Макс. глубина обработки	110 мм
Габаритная длина	420 мм
Сетевой шнур	2,5 м
Масса	1,6 кг

СТАНДАРТНАЯ КОМПЛЕКТАЦИЯ: Направляющая шина 9 мм, шлифовальная лента К80 (2 шт), патрубок для пылесоса

Ленточный напильник

9031

30 мм

411



Оптимальна для использования в ограниченном пространстве и обработке поверхностей сложной формы. Регулировка скорости движения ленты для шлифования различных поверхностей. Компактная и лёгкая (всего 2,1 кг). Съёмная боковая рукоятка, устанавливаемая в различных положениях для простоты и удобства работы. Фиксация кнопки для непрерывной работы.



Потребляемая мощность	550 Вт
Размер ленты	30 мм x 533 мм
Скорость ленты	200 - 1000 м/мин
Габаритная длина	380 мм
Сетевой шнур	2,5 м
Масса	2,1 кг

СТАНДАРТНАЯ КОМПЛЕКТАЦИЯ: Боковая рукоятка, шлиф. лента

Ленточная шлифовальная машина

9910/9910K

76 мм

411



Компактные размеры и хорошая балансировка обеспечивают легкость работы. Уникальная конструкция позволяет шлифовать пол у края стены. При установке струбицы (192694-6) шлиф. машину можно использовать стационарно. Низкий уровень шума при работе (всего 85 дБ). Автоматическая система регулировки положения ленты.



Потребляемая мощность	650 Вт
Размер ленты	76 мм x 457 мм
Скорость ленты	270 м/мин
Габаритная длина	262 мм
Сетевой шнур	2,5 м
Масса	2,7 кг

9910K: поставляется в чемодане.



СТАНДАРТНАЯ КОМПЛЕКТАЦИЯ: Пылесборник, шлиф. лента

Ленточная шлифовальная машина

9911/9911K

76 мм

411



Компактные размеры и хорошая балансировка обеспечивают легкость работы. Уникальная конструкция позволяет шлифовать пол у края стены. Стационарное использование при установке струбицы (192694-6). Низкий уровень шума при работе (всего 85 дБ). Автоматическая система регулировки положения ленты.



Потребляемая мощность	650 Вт
Размер ленты	76 мм x 457 мм
Скорость ленты	75-270 м/мин
Габаритная длина	262 мм
Сетевой шнур	2,5 м
Масса	2,7 кг

9911K: поставляется в чемодане.



СТАНДАРТНАЯ КОМПЛЕКТАЦИЯ: Пылесборник, шлиф. лента

Ленточная шлифовальная машина

9924DB

76 мм

100



Удобная регулировка положения ленты. Удлиненная база позволяет производить чистовую полировку.



Потребляемая мощность	850 Вт
Размер ленты	76 мм x 610, 620 мм
Скорость ленты	400 м/мин
Габаритная длина	355 мм
Сетевой шнур	5,0 м
Масса	4,8 кг

СТАНДАРТНАЯ КОМПЛЕКТАЦИЯ: Пылесборник, шлиф. лента, графитовая пластина

ПЕРФОРАТОРЫ
И ОТБОЙНЫЕ
МОЛОТКИ

СЕТЕВЫЕ ДРЕЛИ

ШУРУПОВЕРТЫ
И ТАЙКОВЕРТЫ

ОТРЕЗНЫЕ
И ШЛИФОВАЛЬНЫЕ
МАШИНЫ

ПИЛЫ
И ЛОБЗИКИ

ПОЛИРОВАЛЬНЫЕ
И ШЛИФОВАЛЬНЫЕ
МАШИНЫ

ТРИММЕРЫ
И ФУРЕЗЕРЫ

РУБАНИКИ

НОЖНИЦЫ
ПО МЕТАЛЛУ

АККУМУЛЯТОРНЫЕ
ИНСТРУМЕНТЫ

ДРУГИЕ
ИНСТРУМЕНТЫ

САДОВЫЙ
ИНСТРУМЕНТ

Ленточная шлифовальная машина

9903

76 мм

303



Автоматическая система регулировки положения ленты, мощный пылесборник, низкий уровень шума (всего 85 дБ). Уникальная конструкция позволяет шлифовать пол у края стены. Электронная регулировка скорости ленты.



Потребляемая мощность	1010 Вт
Размер ленты	76 мм x 533 мм
Скорость ленты	210-440 м/мин
Габаритная длина	296 мм
Сетевой шнур	5,0 м
Масса	4,3 кг

СТАНДАРТНАЯ КОМПЛЕКТАЦИЯ: Пылесборник, шлиф. лента, графитовая пластина, пробковая пластина

Ленточная шлифовальная машина

9920

76 мм

303

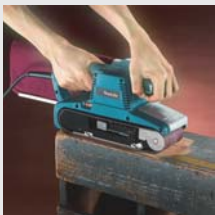

Автоматическая система регулировки положения ленты, мощный пылесборник, низкий уровень шума (85 дБ). Ровная полировка. Электронная регулировка скорости ленты.



Потребляемая мощность	1010 Вт
Размер ленты	76 мм x 610 мм
Скорость ленты	210-440 м/мин
Габаритная длина	334 мм
Сетевой шнур	5,0 м
Масса	4,5 кг

СТАНДАРТНАЯ КОМПЛЕКТАЦИЯ: Пылесборник, шлиф. лента, графитовая пластина, пробковая пластина

Ленточная шлифовальная машина

9404

100 мм

303



Автоматическая система регулировки положения ленты, мощный пылесборник, низкий уровень шума (85 дБ). Уникальная конструкция позволяет шлифовать пол у края стены. Электронная регулировка скорости ленты.



Потребляемая мощность	1010 Вт
Размер ленты	100 мм x 610 мм
Скорость ленты	210-440 м/мин
Габаритная длина	334 мм
Сетевой шнур	5,0 м
Масса	4,8 кг

СТАНДАРТНАЯ КОМПЛЕКТАЦИЯ: Пылесборник, графитовая пластина, пробковая пластина, шлиф. лента

Ленточная шлифовальная машина

9403

100 мм

303



Мощный мотор (1200 Вт) для высокопроизводительной работы. Самая малошумная ленточная шлифовальная машина в своём классе (84 дБ). Скорость ленты 500 м/мин обеспечивает быстрое снятие слоя материала. Лабиринтная система, защищает мотор и подшипники от загрязнения. Удобный, поворачиваемый на 360° пылесборник.



Потребляемая мощность	1200 Вт
Размер ленты	100 мм x 610 мм
Скорость ленты	500 м/мин
Габаритная длина	353 мм
Сетевой шнур	5,0 м
Масса	5,7 кг

СТАНДАРТНАЯ КОМПЛЕКТАЦИЯ: Пылесборник, графитовая пластина, пробковая пластина, шлиф. лента

Щёточная шлифовальная машина

9741

100



Уникальная разработка, для шлифования самых разнообразных материалов. Хорошо сбалансированный инструмент с низким расположением центра тяжести и большой передней дугообразной рукояткой. Нейлоновая шлифовальная щётка придаёт красивую текстуру древесине. Дополнительные щётки для быстрого и эффективного удаления краски и ржавчины. Возможно присоединение пылесборника.



Потребляемая мощность	860 Вт
Размер щётки	100 мм x 120 мм
Частота холостого хода:	3500 мин ⁻¹
Габаритная длина	310 мм
Сетевой шнур	5,0 м
Масса	4,2 кг

СТАНДАРТНАЯ КОМПЛЕКТАЦИЯ: Нейлоновая шлиф. щётка К80, патрубков для пылесоса, шестигранный ключ (2 шт)

Вибрационная шлифовальная машина

VO3700

64 mm



Эффективная система пылеудаления через шлифовальную пластину. Эргономичная конструкция обеспечивает комфорт и полный контроль над инструментом даже при работе одной рукой. Большие зажимные крепления для быстрой и лёгкой замены шлифовальной бумаги. Большой удобный курковый выключатель.



СТАНДАРТНАЯ КОМПЛЕКТАЦИЯ: Пылесборник, опорная пластина, 1 лист шиф. бумаги

Потребляемая мощность	180 Вт
Размер шлифовальной пластины:	93 мм x 185 мм
Размер абразивной бумаги:	93 мм x 228 мм
Частота холостого хода:	10000
Амплитуда колебаний	2,0 мм
Габаритная длина	254 мм
Сетевой шнур	2,0 м
Масса	1,5 кг

ПЕРФОРАТОРЫ
И ОТБОЙНЫЕ
МОЛОТКИ

СЕТЕВЫЕ ДРЕЛИ

ШУРУПОВЁРТЫ
И ГАЙКОВЁРТЫОТРЕЗНЫЕ
И ШЛИФОВАЛЬНЫЕ
МАШИНЫПИЛЫ
И ЛОБЗИКИПОЛИРОВАТЕЛЬНЫЕ
И ШЛИФОВАЛЬНЫЕ
МАШИНЫТРИММЕРЫ
И ФРЕЗЕРЫ

РУБАНКИ

НОЖНИЦЫ
ПО МЕТАЛЛУАККУМУЛЯТОРНЫЕ
ИНСТРУМЕНТЫДРУГИЕ
ИНСТРУМЕНТЫСАДОВЫЙ
ИНСТРУМЕНТ

Вибрационная шлифовальная машина

VO4557

419 mm



Сниженный до минимума уровень вибрации уменьшает утомляемость оператора. Эргономичная рукоятка. Большие зажимные крепления для быстрой и лёгкой замены шиф. бумаги. Простота подключения пылесоса для эффективного пылеудаления. Встроенная система сбора пыли через шлифовальную пластину.



СТАНДАРТНАЯ КОМПЛЕКТАЦИЯ: Комплект наждачной бумаги, пылесборник, пластина для перфорирования

Потребляемая мощность	180 Вт
Размер шлифовальной пластины	112 мм x 102 мм
Размер абразивной бумаги:	крепежная 114 мм x 140 мм
Число оборотов в минуту	14000
Амплитуда колебаний	1,5 мм
Габаритная длина	131 x 112 x 137 мм
Сетевой шнур	2,0 м
Масса	1,0 кг

Вибрационная шлифовальная машина

VO3710 / VO3711

64 mm



Эффективная система пылеудаления через шлифовальную пластину. Эргономичная конструкция обеспечивает комфорт и полный контроль над инструментом даже при работе одной рукой. Большие зажимные крепления для быстрой и лёгкой замены шлифовальной бумаги. Большой удобный курковый выключатель.



СТАНДАРТНАЯ КОМПЛЕКТАЦИЯ: Пылесборник, пластина для перфорирования, 1 лист шиф. бумаги

Потребляемая мощность	190 Вт
Размер шлифовальной пластины:	93 мм x 185 мм
Размер абразивной бумаги:	93 мм x 228 мм
Частота холостого хода:	VO3710: 11000 мин ⁻¹ VO3711: 4000 - 11000 мин ⁻¹
Амплитуда колебаний	2,0 мм
Габаритная длина	253 мм
Сетевой шнур	2,0 м
Масса	1,6 кг

Вибрационная шлифовальная машина

VO4555 / VO4556

419 mm



Большие зажимы для быстрой смены шлифовальной бумаги. Эффективная система пылеудаления через шлифовальную пластину (с помощью пылесоса). Малая амплитуда колебаний - 1,5 мм позволяет добиться высокого качества шлифования. **VO4555** - крепление шлифовальной бумаги на липучке



СТАНДАРТНАЯ КОМПЛЕКТАЦИЯ: Комплект наждачной бумаги, пылесборник, пластина для перфорирования

Потребляемая мощность	200 Вт
Размер шлифовальной пластины:	112 мм x 102 мм
Размер абразивной бумаги:	на липучке 114 мм x 102мм крепежная 114 мм x 140 мм
Частота холостого хода:	14000 мин ⁻¹
Амплитуда колебаний	1,5 мм
Габаритная длина	131x112x142 мм
Сетевой шнур	2,0 м
Масса	1,1 кг

Вибрационная шлифовальная машина

VO4565

419 mm



Мощный 200 Вт инструмент для профессионалов. Может применяться как стандартная абразивная бумага, так и абразивная бумага на липучке.



СТАНДАРТНАЯ КОМПЛЕКТАЦИЯ: Комплект наждачной бумаги, пылесборник

Потребляемая мощность	200 Вт
Размер шлифовальной пластины:	112 мм x 190 мм
Размер абразивной бумаги:	на липучке 114 мм x 102 мм треугольная 96 x 96 x 96 мм
Частота холостого хода:	14000 мин ⁻¹
Амплитуда колебаний	1,5 мм
Габаритная длина	219 x 112 x 139 мм
Сетевой шнур	2,0 м
Масса	1,2 кг

Вибрационная шлифовальная машина **BO4566** 419

Электронный контроль скорости поддерживает постоянные обороты диска под нагрузкой. Плавный пуск. Фиксация выключателя для непрерывной работы на одной скорости.

СТАНДАРТНАЯ КОМПЛЕКТАЦИЯ: Пылесборник

Потребляемая мощность	200 Вт
Размер шлифовальной пластины:	100 мм x 164 мм
Размер абразивной бумаги:	на липучке
Частота холостого хода:	14000 мин ⁻¹
Амплитуда колебаний	1,5 мм
Габаритная длина	197 x 100 x 137 мм
Сетевой шнур	2,0 м
Масса	1,2 кг

Вибрационная шлифовальная машина **BO4900V** 419

Сниженный до минимума уровень вибраций снижает утомляемость оператора. Эргономичная рукоятка. Большие зажимные крепления для быстрой и лёгкой замены шиф. бумаги. Простота подключения пылесоса для эффективного пылеудаления. Встроенная система сбора пыли через шлифовальную пластину. Легко присоединяемая пластина основания (на липучке). Регулировка числа оборотов.

СТАНДАРТНАЯ КОМПЛЕКТАЦИЯ: Пылесборник, шиф. бумага

Потребляемая мощность	330 Вт
Размер шлифовальной пластины:	115 мм x 229 мм
Размер абразивной бумаги:	115 мм x 232 мм
Частота холостого хода:	4000 - 10000 мин ⁻¹
Амплитуда колебаний	2,6 мм
Габаритная длина	289 мм
Сетевой шнур	2,5 м
Масса	2,7 кг

Вибрационная шлифовальная машина **9046** 419

Мощный 600 Вт инструмент для профессионалов. Может применяться как стандартная абразивная бумага, так и абразивная бумага на липучке.

СТАНДАРТНАЯ КОМПЛЕКТАЦИЯ: Пылесборник

Потребляемая мощность	600 Вт
Размер шлифовальной пластины:	115 мм x 229 мм
Размер абразивной бумаги:	115 мм x 280 мм
Частота холостого хода:	6000 мин ⁻¹
Амплитуда колебаний	5,0 мм
Габаритная длина	283 мм
Сетевой шнур	2,0 м
Масса	3,1 кг

Эксцентриковая шлифовальная машина **BO5010** 64

Гладкая и ровная шлифовка. Быстросменные абразивные листы (на липучке). Легкий корпус с эргономичной рукояткой, удобный для работы одной рукой, обеспечивает полный контроль над инструментом. Эффективная система пылеудаления через шлифовальную пластину.

СТАНДАРТНАЯ КОМПЛЕКТАЦИЯ: Пылесборник, 1 лист шиф. бумаги

Потребляемая мощность	220 Вт
Диаметр шлифовальной пластины:	123 мм
Диаметр абразивного круга:	125 мм
Частота холостого хода:	12000 мин ⁻¹
Амплитуда колебаний	2,8 мм
Габаритная длина	150 мм
Сетевой шнур	2,0 м
Масса	1,2 кг



- ПЕРФОРАТОРЫ И ОТБОЙНЫЕ МОЛОТКИ
- СЕТЕВЫЕ ДРЕЛИ
- ШУРПОВЕРТЫ И ГАЙКОВЕРТЫ
- ОТРЕЗНЫЕ И ШЛИФОВАЛЬНЫЕ МАШИНЫ
- ПИЛЫ И ЛОБЗИКИ
- ПОЛИРОВАЛЬНЫЕ И ШЛИФОВАЛЬНЫЕ МАШИНЫ
- ТРИММЕРЫ И ФУРЕЗЕРЫ
- РУБАНКИ
- НОЖНИЦЫ ПО МЕТАЛЛУ
- АККУМУЛЯТОРНЫЕ ИНСТРУМЕНТЫ
- ДРУГИЕ ИНСТРУМЕНТЫ
- САДОВЫЙ ИНСТРУМЕНТ

Эксцентрикковая шлифовальная машина

BO5030 / BO5031 / BO5030K / BO5031K

419 мм



Мощный двигатель для сверхтяжелых работ. Обрезиненный выключатель предотвращает попадание в него пыли. Крепление шлифбумаги на липучке. Эффективное пылеудаление и возможность подключения к пылесосу Макита без адаптера.



BO5030K - чемодан.
BO5031 - регулятор скорости.
BO5031K - регулятор скорости, чемодан.



СТАНДАРТНАЯ КОМПЛЕКТАЦИЯ: Пылесборник, 1 лист шлиф. бумаги, чемодан (только для BO5030K, BO5031K)

Потребляемая мощность	300 Вт
Диаметр шлифовальной пластины:	123 мм
Диаметр абразивного круга:	125 мм
Частота холостого хода:	BO5030: 12000 мин ⁻¹ BO5031: 4000-12000 мин ⁻¹
Амплитуда колебаний	2,8 мм
Габаритные размеры (ДхВхШ):	153x123x153 мм
Сетевой шнур	2,0 м
Масса	1,3 кг

Эксцентрикковая шлифовальная машина

BO5040 / BO5041/BO5041K

64 мм



Возможность установить переднюю рукоятку в любой удобной для пользователя позиции в пределах 300° вокруг корпуса машины. Увеличенные шарикоподшипники повышают прочность и износостойкость инструмента. Возможность присоединения, как пластикового пылесборника со сменными бумажными



фильтрами, так и матерчатого пылесборника. Возможно подключение к пылесосу.
BO5041 - регулятор скорости.
BO5041K - регулятор скорости, чемодан.



СТАНДАРТНАЯ КОМПЛЕКТАЦИЯ: Пылесборник, 1 лист шлиф. бумаги, передняя рукоятка, чемодан (только для BO5041K).

Потребляемая мощность	300 Вт
Диаметр шлифовальной пластины:	125 мм
Диаметр абразивного круга:	125 мм
Частота холостого хода:	BO5040: 12000 мин ⁻¹ BO5041: 4000-12000 мин ⁻¹
Амплитуда колебаний	2,8 мм
Габаритные размеры (ДхВхШ):	218x123x153 мм
Сетевой шнур	2,0 м
Масса	1,4 кг

Эксцентрикковая шлифовальная машина

BO6030

419 мм



Исключительно низкий уровень вибраций и при этом высокая производительность работы. Эффективная система пылеудаления через шлифовальную пластину. Эргономичная рукоятка обеспечивает полный контроль над инструментом. Регулировка числа оборотов для оптимальной обработки конкретного материала.



СТАНДАРТНАЯ КОМПЛЕКТАЦИЯ: Пылесборник, 1 лист шлиф. бумаги

Потребляемая мощность	310 Вт
Диаметр шлифовальной пластины:	150 мм
Диаметр абразивного круга:	150 мм
Частота холостого хода:	4000 - 10000 мин ⁻¹
Амплитуда колебаний	3,0 мм
Габаритная длина	309 мм
Сетевой шнур	2,5 м
Масса	2,4 кг

Эксцентрикковая шлифовальная машина

BO6040

318 мм



Универсальное применение (грубая шлифовка, финишная шлифовка и полировка) благодаря вращательному и вибрационному режимам и электронному контролю скорости. Эффективная система пылеудаления через шлифовальную пластину. Регулировка скорости для различных областей применения.



СТАНДАРТНАЯ КОМПЛЕКТАЦИЯ: Чемодан, шлиф. диск 150мм, 1 лист шлиф. бумаги, шестигранный ключ

Потребляемая мощность	750 Вт
Диаметр шлифовальной пластины:	150 мм
Диаметр абразивного круга:	150 мм
Частота холостого хода:	1600 - 5800 мин ⁻¹
Амплитуда колебаний	5,5 мм
Габаритная длина	316 мм
Сетевой шнур	2,5 м
Масса	2,8 кг

Дисковая шлифовальная машина

GV5010

125 мм

64 мм



Идеально подходит для шлифовки больших поверхностей из древесины, пластмассы и металлических материалов, а также окрашенных поверхностей. Эргономичный дизайн корпуса с резиновой накладкой.



СТАНДАРТНАЯ КОМПЛЕКТАЦИЯ: Рукоятка, полировальный диск, шестигранный ключ 6, абразивный диск

Потребляемая мощность	440 Вт
Частота холостого хода:	4500 мин ⁻¹
Тарельчатый шлифдиск	120 мм
Полировальная насадка	125 мм
Габаритная длина	200 мм
Сетевой шнур	2,5 м
Масса	1,2 кг

ПЕРФОРАТОРЫ
И ОТБОЙНЫЕ
МОЛОТКИ

СЕТЕВЫЕ ДРЕЛИ

ШУРУПОВЕРТЫ
И ГАЙКОВЕРТЫ

ОТРЕЗНЫЕ
И ШЛИФОВАЛЬНЫЕ
МАШИНЫ

ПИЛЫ
И ЛОБЗИКИ

ПОЛИРОВАЛЬНЫЕ
И ШЛИФОВАЛЬНЫЕ
МАШИНЫ

ТРИММЕРЫ
И ФРЕЗЕРЫ

РУБАНКИ

НОЖНИЦЫ
ПО МЕТАЛЛУ

АККУМУЛЯТОРНЫЕ
ИНСТРУМЕНТЫ

ДРУГИЕ
ИНСТРУМЕНТЫ

САДОВЫЙ
ИНСТРУМЕНТ

Дисковая шлифовальная машина

GV7000C
180 мм
303

Регулировка скорости при помощи ролика. Блокировка тригерного выключателя для снижения усталости при продолжительных работах.



Потребляемая мощность	900 Вт
Частота холостого хода:	2500 - 4700 мин ⁻¹
Тарельчатый шлифдиск	180 мм
Полировальная насадка	180 мм
Габаритная длина	210 мм
Сетевой шнур	2,5 м
Масса	2,1 кг

СТАНДАРТНАЯ КОМПЛЕКТАЦИЯ: Подошва, абразивный диск, боковая рукоятка, ключ (2 шт.)

Полировальная машина

PV7000C
180 мм
303

Режим постоянной скорости 600 об/мин плюс режим изменяемой скорости от 600 до 2000 об/мин, что позволяет выполнять разные виды работ. Регулятор установки скорости. Сверхпрочный сетевой шнур.



Потребляемая мощность	900 Вт
Частота холостого хода:	600 / 600 - 2000 мин ⁻¹
Тарельчатый шлифдиск	180 мм
Полировальная насадка	180 мм
Габаритная длина	210 мм
Сетевой шнур	2,5 м
Масса	2,1 кг

СТАНДАРТНАЯ КОМПЛЕКТАЦИЯ: Подошва, боковая рукоятка, ключ

Полировальная машина

9227CB
180 мм
303

Электронный контроль скорости поддерживает постоянные обороты диска под нагрузкой. Плавный пуск. Фиксация выключателя для непрерывной работы на одной скорости.



Потребляемая мощность	1200 Вт
Диаметр рабочей поверхности:	
Шлифовальный диск:	180 мм
Полировальная насадка:	180 мм
Шпиндель	M14 x 2
Частота холостого хода:	0-3000 мин ⁻¹
Габаритная длина	470 мм
Сетевой шнур	2,5 м
Масса	3,1 кг

СТАНДАРТНАЯ КОМПЛЕКТАЦИЯ: Рукоятка, полировальная насадка, шлиф. диск, шестигранный ключ 6, центрирующая трубка 18мм

Полировальная машина

SA7000C
180 мм
204

Мощный (1600 Вт) мотор обеспечивает выдающиеся характеристики для промышленного применения. Масса всего 3,3 кг снижает утомляемость оператора. Мотор с системой защиты от перегрева. Дисковый переключатель скоростей и шести ступенчатая регулировка частоты вращения от 1500 до 4000 об/мин.



Потребляемая мощность	1600 Вт
Диаметр рабочей поверхности:	
Шлифовальный диск:	180 мм
Полировальная насадка:	180 мм
Частота холостого хода:	0-4000 мин ⁻¹
Габаритная длина	453 мм
Сетевой шнур	2,5 м
Масса	3,4 кг

СТАНДАРТНАЯ КОМПЛЕКТАЦИЯ: Прижимная гайка 14-48, винт M14x10, кожух корпуса редуктора, резиновая подушка

Полировальная машина для камня

PW5000CH
318

Идеально для эффективной полировки камня. Регулятор скорости для установки оптимального режима работы. Равномерная подача воды, защищает шлифовальный диск от перегрева и забивания пылью. Удобная эргономическая рукоятка. Регулятор подачи воды расположен под рукой.



Потребляемая мощность	900 Вт
Диаметр абразивного круга:	100-125 мм
Частота холостого хода:	2000 - 4000 мин ⁻¹
Габаритная длина	313 мм
Сетевой шнур	5,0 м
Масса	2,3 кг

СТАНДАРТНАЯ КОМПЛЕКТАЦИЯ: Резиновая опора 100(M14), боковая рукоятка, гаечный ключ, защитная крышка

 ПЕРФОРАТОРЫ
И ОТБОЙНЫЕ
МОЛОТКИ

СЕТЕВЫЕ ДРЕЛИ

 ШУРПОВЕРТЫ
И ГАЙКОВЕРТЫ

 ОТРЕЗНЫЕ
И ШЛИФОВАЛЬНЫЕ
МАШИНЫ

 ПИЛЫ
И ЛОБЗИКИ

 ПОЛИРОВАЛЬНЫЕ
И ШЛИФОВАЛЬНЫЕ
МАШИНЫ

 ТРИММЕРЫ
И ФУРЕЗЕРЫ

РУБАНИКИ

 НОЖНИЦЫ
ПО МЕТАЛЛУ

 АККУМУЛЯТОРНЫЕ
ИНСТРУМЕНТЫ

 ДРУГИЕ
ИНСТРУМЕНТЫ

 САДОВЫЙ
ИНСТРУМЕНТ

Аксессуары для полировальных и шлифовальных машин

Информация об изделии

Общая информация

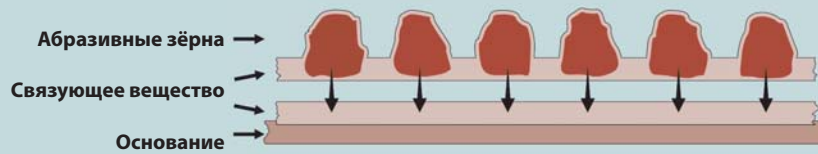

Наждачная бумага открывает широкие возможности для ее использования при обработке различных материалов, таких как стекло и древесина. Для каждого способа использования имеется конкретный тип наждачной бумаги. Он состоит из следующих элементов:

Основание

Основание должно быть гибким, эластичным и прочным. Самыми распространёнными материалами являются бумага/ткань, вулканизированное волокно. Для мокрого шлифования, как правило, используется бумага с водостойчивой пропиткой.

Связующее вещество

Клей или синтетическая смола.

Абразивные зёрна

Makita использует в наждачной бумаге две марки абразивных зёрен. Одни зёрна из карборунда (SiC), твёрдая, но гибкая кристаллическая структура которых создаёт большое количество острых кончиков и делает наждачную бумагу идеальной при шлифовании прочных материалов; вторая марка наждачной бумаги изготовлена из оксида алюминия и представлена в продаже с различной твёрдостью и прочностью, она предназначена для выполнения специфических работ.

Типы наждачных бумаг

Красная

Эта марка наждачной бумаги твёрдая и с прекрасными абразивными свойствами; она идеально подходит для работ по дереву.

Новинка! Белая

Идеальна для шлифования отделочных материалов (краски, лаки, шпатлёвка, штукатурка), поскольку благодаря соответствующей структуре зерна, поверхность бумаги, долго остается пригодной для использования.

Использование

Цвет	Древесина	Металл	Отделочные материалы на основе древесины
Красный	++	+	
Белый		+	++

++ = отлично

+ = хорошо

Шлифовальная бумага красная для VO3700, VO3710, VO3711

	Зернистость	Размер, мм	Липучка	Перфорация	Код	Штук в упаковке		
	40	93x185	+	+	P-31871	10		
	60				P-31887			
	80				P-31893			
	100				P-31902			
	120				P-35891			
	150				P-35900			
	180				P-35916			
	240				P-35922			
	40				P-35938		50	
	60				P-35944			
	80				P-35950			
	100				P-35966			
	120				P-35972			
	150				P-35988			
	180				P-35994			
	240				P-36005			
	40				P-31837			10
	60				P-31843			
80	P-31859							
100	P-31865							
120	P-36011							
150	P-36027							
180	P-36033	50						
240	P-36049							
40	P-36055							
60	P-36061							
80	P-36077							
100	P-36083							
120	P-36099							
150	P-36108							
180	P-36114							
240	P-36120							
40	P-36136		10					
60	P-32948							
80	P-36142							
100	P-32954							
120	P-36158							
150	P-32960							
180	P-36164							
240	P-36170							
40	P-36186	50						
60	P-36192							
80	P-36201							
100	P-36217							
120	P-36223							
150	P-36239							
180	P-36245							
240	P-36251							

Шлифовальная бумага красная для VO4563

	Зернистость	Размер, мм	Липучка	Перфорация	Код	Штук в упаковке
	40	100x240	+	+	P-42868	10
	60				P-42874	
	80				P-42880	
	100				P-42896	
	120				P-42905	
	150				P-42911	
	180				P-42927	
	240				P-42933	

ПЕРФОРАТОРЫ И ОТБОЙНЫЕ МОЛОТКИ

СЕТЕВЫЕ ДРЕЛИ

ШУРУПОВЕРТЫ И ТАЙКОВЕРТЫ

ОТРЕЗНЫЕ И ШЛИФОВАЛЬНЫЕ МАШИНЫ

ПИЛЫ И ЛОБЗИКИ

ПОЛИРОВАЛЬНЫЕ И ШЛИФОВАЛЬНЫЕ МАШИНЫ

ТРИММЕРЫ И ФОРЕЗЕРЫ

РУБАНКИ

НОЖИЦЫ ПО МЕТАЛЛУ

АККУМУЛЯТОРНЫЕ ИНСТРУМЕНТЫ

ДРУГИЕ ИНСТРУМЕНТЫ

САДОВЫЙ ИНСТРУМЕНТ

ПЕРФОРАТОРЫ
И ОТБОЙНЫЕ
МОЛОТКИ

СЕТЕВЫЕ ДРЕЛИ

ШУРУПОВЁРТЫ
И ГАЙКОВЁРТЫОТРЕЗНЫЕ
И ШЛИФОВАЛЬНЫЕ
МАШИНЫПИЛЫ
И ЛОБЗИКИПОЛИРОВАЛЬНЫЕ
И ШЛИФОВАЛЬНЫЕ
МАШИНЫТРИММЕРЫ
И ФРЕЗЕРЫ



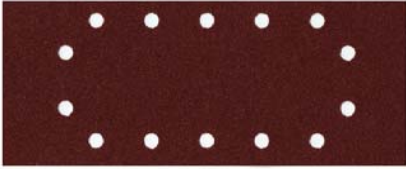

РУБАНКИ

НОЖНИЦЫ
ПО МЕТАЛЛУАККУМУЛЯТОРНЫЕ
ИНСТРУМЕНТЫДРУГИЕ
ИНСТРУМЕНТЫСАДОВЫЙ
ИНСТРУМЕНТ

Шлифовальная бумага красная для BO4900V, 9046

	Зернистость	Размер, мм	Липучка	Перфорация	Код	Штук в упаковке
	40	115x229	+	+	P-33174	10
	60				P-33180	
	80				P-33196	
	100				P-33205	
	120				P-33211	
	150				P-33227	
	180				P-33233	
	240				P-33249	
	40	115x280	-	+	P-33009	
	60				P-33015	
	80				P-33021	
	100				P-33037	
	120				P-33043	
	150				P-33059	
	180				P-33065	
	240				P-33071	

Шлифовальная бумага для BO4555, BO4557

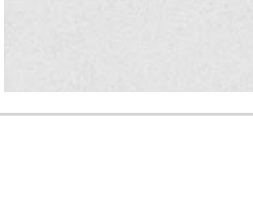
	Зернистость	Размер, мм	Липучка	Перфорация	Код	Штук в упаковке					
	40	93x102	+	+	P-33087	10					
	60				P-33093						
	80				P-33102						
	100				P-33118						
	120				P-33124						
	150				P-33130						
	180				P-33146						
	240				P-33152						
	320				P-33168						
					40		93x102	+	+	P-42416	50
60		P-42422									
80		P-42438									
100		P-42444									
120		P-42450									
150		P-42466									
180		P-42472									
240		P-42488									
320		P-42494									
		40	93x102	-	-	P-35807				10	
	60	P-35813									
	80	P-35829									
	100	P-35835									
	120	P-35841									
	150	P-35857									
	180	P-35863									
	240	P-35879									
	320	P-35885									
		40				114x140	-	-	P-36398		10
60		P-32904									
80		P-36407									
100		P-32910									
120		P-32926									
150		P-32932									
180		P-36413									
240		P-36429									
		40	114x140	-	-				P-36516	10	
		60							P-36522		
	80	P-36538									
	100	P-36544									
	120	P-36550									
	150	P-36566									
	180	P-36572									
	240	P-36588									

Шлифовальная бумага для BO4565

Зернистость	Размер, мм	Липучка	Перфорация	Код	Штук в упаковке				
40	d96	+	+	P-33255	10				
60				P-33261					
80				P-33277					
100				P-33283					
120				P-33299					
150				P-33308					
180				P-33314					
240				P-33320					
320				P-33336					
40				d96		+	+	P-42597	50
60								P-42606	
80								P-42612	
100								P-42628	
120								P-42634	
150								P-42640	
180								P-42656	
240	P-42662								
320	P-42678								
40	d96				P-42684			10	
60					P-42690				
80					P-42709				
100					P-42715				
120					P-42721				
150					P-42737				
180					P-42743				
240				P-42759					
320				P-42765					

Шлифовальная бумага для BO6030, BO6040

Зернистость	Размер, мм	Липучка	Перфорация	Код	Штук в упаковке				
40	d150	+	+	P-31918	10				
60				P-31924					
80				P-31930					
100				P-31946					
120				P-31952					
150				P-31968					
180				P-31974					
220				P-31980					
240				P-31996					
320				P-32007					
400				P-32013					
40				d150		+	+	P-32574	50
60								P-32580	
80								P-32596	
100								P-32605	
120								P-32611	
180	P-32633								
240	P-32655								
320	P-32661								
400	P-32677								
40	d150				P-37839			10	
60					P-37845				
80					P-37851				
100					P-37867				
120					P-37873				
150					P-37889				
180					P-37895				
180				P-37904					
240				P-37910					
320				P-37926					
400				P-37932					
40				d150			V-39300		50
60							V-39316		
80							V-39322		
100							V-39338		
120							V-39344		
240	V-39350								
320	V-39366								
360	V-39372								
400	V-39388								
500	V-39394								
600	V-39403								
800	V-39419								
1000	V-39425								

ПЕРФОРАТОРЫ И ОТБОЙНЫЕ МОЛОТКИ

СЕТВЫЕ ДРЕЛИ

ШУРУПОВЕРТЫ И ТАЙКОВЕРТЫ

ОТРЕЗНЫЕ И ШЛИФОВАЛЬНЫЕ МАШИНЫ

ПИЛЫ И ЛОБЗИКИ

ПОЛИРОВАЛЬНЫЕ И ШЛИФОВАЛЬНЫЕ МАШИНЫ

ТРИММЕРЫ И ФУРЕЗЕРЫ

РУБАНКИ



НОЖНИЦЫ ПО МЕТАЛЛУ

АККУМУЛЯТОРНЫЕ ИНСТРУМЕНТЫ



ДРУГИЕ ИНСТРУМЕНТЫ

САДОВЫЙ ИНСТРУМЕНТ

Шлифовальная бумага для VO5010, VO5020, VO5021, VO5030, VO5031, VO5040, VO5041

	Зернистость	Размер, мм	Липучка	Перфорация	Код	Штук в упаковке			
	40	d125	+	+	P-43533	10			
	60				P-43549				
	80				P-43555				
	100				P-43561				
	120				P-43577				
	180				P-43583				
	240				P-43599				
	320				P-43608				
	400				P-43614				
	40				P-43620		50		
60	P-43636								
80	P-43642								
100	P-43658								
120	P-43664								
180	P-43670								
240	P-43686								
320	P-43692								
400	P-43701								
	40				d125				P-33342
	60						P-33358		
	80	P-33364							
	100	P-33370							
	120	P-33386							
	180	P-33392							
	240	P-33401							
	320	P-33417							
	400	P-33423							

Шлифовальная бумага для GV7000C, PV7000C, 9227CB, SA7000C

	Зернистость	Размер, мм	Липучка	Код	Штук в упаковке
	24	d180		P-43804	25
	36			P-43810	
	40			P-43826	
	50			P-43832	
	60			P-43848	
	80			P-43854	
	100			P-43860	
	120			P-43876	
	150			P-43882	
				40	
60		P-38037			
80		P-33445			
100		P-38043			
120		P-33451			
240		P-38059			
320		P-38065			
360		P-38071			
400		P-38087			
500		P-38093			

Шлифовальная лента, 20x2240 мм

Для шлифовки древесины, металлов



*для LB1200F
используется
вместе с адаптером
JM21000330



Код	EAN код	Зернистость	Штук в упаковке
B-42581	440738	80	5
B-42597	440745	120	

Шлифовальная лента, 6x533 мм

Для шлифовки древесины, металлов



*для 9032
используется вместе
с адаптером 125157-7



Код	EAN код	Зернистость	Штук в упаковке
P-43181	971058	40	5
P-43197	971065	60	
P-43206	971072	80	
P-43212	971089	100	
P-43228	971096	120	
P-43234	971102	150	
P-43240	971119	240	

Шлифовальная лента, 9x533 мм

Для шлифовки древесины, металлов



*для 9032
используется вместе
с адаптером 125158-5
(идет в комплекте к инструменту)



Код	EAN код	Зернистость	Штук в упаковке
P-43256	971126	40	5
P-43262	971133	60	
P-43278	971140	80	
P-43284	971157	100	
P-43290	971164	120	
P-43309	971171	150	
P-43315	971188	240	
ЦИРКОНИЕВЫЙ АБРАЗИВ (для дерева, металла, пластика)			
P-39431		40	1
P-39447		60	
P-39453		80	
P-39469		100	
P-39475		120	

Шлифовальная лента, 13x533 мм

Для шлифовки древесины, металлов



*для 9032
используется вместе
с адаптером 125159-3



Код	EAN код	Зернистость	Штук в упаковке
P-43321	971195	40	5
P-43337	971201	60	
P-43343	971218	80	
P-43359	971225	100	
P-43365	971232	120	
P-43371	971249	150	
P-43387	971256	240	

Шлифовальная лента, 30x533 мм

Для шлифовки древесины, металлов



*для 9031

Код	EAN код	Зернистость	Штук в упаковке
P-36675	972383	40	5
P-36681	972390	60	
P-36697	972406	80	
P-36706	972413	100	
P-36712	972420	120	
P-36728	972437	150	
P-36734	972444	240	

ПЕРФОРАТОРЫ
И ОТБОЙНЫЕ
МОЛОТКИ

СЕТЕВЫЕ ДРЕЛИ

ШУРУПОВЕРТЫ
И ГАЙКОВЕРТЫ

ОТРЕЗНЫЕ
И ШЛИФОВАЛЬНЫЕ
МАШИНЫ

ПИЛЫ
И ЛОБЗИКИ

ПОЛИРОВАЛЬНЫЕ
И ШЛИФОВАЛЬНЫЕ
МАШИНЫ

ТРИММЕРЫ
И ФУРЕЗЕРЫ

РУБАНКИ

НОЖНИЦЫ
ПО МЕТАЛЛУ

АККУМУЛЯТОРНЫЕ
ИНСТРУМЕНТЫ

ДРУГИЕ
ИНСТРУМЕНТЫ

САДОВЫЙ
ИНСТРУМЕНТ

ПЕРФОРАТОРЫ
И ОТБОЙНЫЕ
МОЛОТКИ

СЕТЕВЫЕ ДРЕЛИ

ШУРУПОВЁРТЫ
И ГАЙКОВЁРТЫОТРЕЗНЫЕ
И ШЛИФОВАЛЬНЫЕ
МАШИНЫПИЛЫ
И ЛОБЗИКИПОЛИРОВАЛЬНЫЕ
И ШЛИФОВАЛЬНЫЕ
МАШИНЫТРИММЕРЫ
И ФРЕЗЕРЫ

РУБАНКИ

НОЖНИЦЫ
ПО МЕТАЛЛУАККУМУЛЯТОРНЫЕ
ИНСТРУМЕНТЫДРУГИЕ
ИНСТРУМЕНТЫСАДОВЫЙ
ИНСТРУМЕНТ

Шлифовальная лента, 76x457 мм

Для шлифовки древесины, металлов



*для 9910, 9911

Код	EAN код	Зернистость	Штук в упаковке
P-37091	972802	40	5
P-37100	972819	60	
P-37116	972826	80	
P-37122	972833	100	
P-37138	972840	120	
P-37144	972857	150	
P-37150	972864	240	3
P-37166	972871	40/80/120	

Шлифовальная лента, 76x533 мм

Для шлифовки древесины, металлов



*для 9902, 9903

Код	EAN код	Зернистость	Штук в упаковке
P-37172	972888	40	5
P-37188	972895	60	
P-37194	972901	80	
P-37203	972918	100	
P-37219	972925	120	
P-37225	972932	150	
P-37231	972949	240	

Шлифовальная лента, 76x610 мм

Для шлифовки древесины, металлов



*для 9920, 9921, 9924

Код	EAN код	Зернистость	Штук в упаковке
P-37312	973021	40	5
P-37328	973038	60	
P-37334	973045	80	
P-37340	973052	100	
P-37356	973069	120	
P-37362	973076	150	
P-37378	973083	240	

Шлифовальная лента, 100x610 мм

Для шлифовки древесины, металлов



*для 9901, 9403, 9404, 9924

Код	EAN код	Зернистость	Штук в упаковке
P-36887	972598	40	5
P-36893	972604	60	
P-36902	972611	80	
P-36918	972628	100	
P-36924	972635	120	
P-36930	972642	150	
P-36946	972659	240	25
P-36952	972666	40	
P-36968	972673	60	
P-36974	972680	80	
P-36980	972697	100	
P-36996	972703	120	
P-37007	972710	150	
P-37013	972727	240	

Подшова 125 мм	для моделей	Код	Штук в упаковке
	BO5010, BO5020, BO5021, BO5030, BO5031, BO5040, BO5041	743081-8	1
Подшова 165 мм с креплением на липучке.	для моделей	Код	Штук в упаковке
	9227CB	743053-3	1

Подшова 150 мм	Диаметр (мм)	для моделей	Код	Штук в упаковке
	150	BO6030, BO6040	A-87812	1
	150	BO6030, BO6040	A-87828	1
	150	BO6030, BO6040	A-87806	1

ПЕРФОРАТОРЫ И ОТБОЙНЫЕ МОЛОТКИ

СЕТЕВЫЕ ДРЕЛИ

ШУРУПОВЕРТЫ И ТАЙКОВЕРТЫ

ОТРЕЗНЫЕ И ШЛИФОВАЛЬНЫЕ МАШИНЫ

ПИЛЫ И ЛОБЗИКИ

ПОЛИРОВАЛЬНЫЕ И ШЛИФОВАЛЬНЫЕ МАШИНЫ

ТРИММЕРЫ И ФУРЕЗЕРЫ

РУБАНКИ

НОЖИЦЫ ПО МЕТАЛЛУ

АККУМУЛЯТОРНЫЕ ИНСТРУМЕНТЫ

ДРУГИЕ ИНСТРУМЕНТЫ

САДОВЫЙ ИНСТРУМЕНТ

ПОЛИРОВАЛЬНЫЕ НАСАДКИ

Диаметр (мм)	для моделей	Код	Штук в упаковке
	Поролоновая насадка для нанесения полировальной пасты.		
	125	BO5010, BO5020, BO5021, BO5030, BO5031	794558-6
	Поролоновая насадка на липучке для обработки целлюлозы и акрила.		
	150	PV7000C, 9227CB, SA7000C	P-21733
	Тонкая поролоновая насадка на липучке для полировки в труднодоступных местах.		
	150	PV7000C, 9227CB, SA7000C	P-21749
	Поролоновая насадка на липучке для обработки окрашенных поверхностей.		
	150	PV7000C, 9227CB, SA7000C	P-21727
	Диск с липучкой для крепления поролоновых насадок.		
	120	PV7000C, 9227CB, SA7000C	P-21777

Диаметр (мм)	для моделей	Код	Штук в упаковке
	Насадка из овчины		
	150	PV7000C, 9227CB, SA7000C	794619-2
	Насадка из овчины с креплением на липучке.		
	180	PV7000C, 9227CB, SA7000C	192629-7
	Насадка из овчины с креплением на веревке.		
	180	PV7000C, 9227CB, SA7000C	794176-0
	Насадка из овчины для полировки лакированных поверхностей. Использовать с диском P-21761.		
	225	PV7000C, 9227CB, SA7000C	P-21755
	Опора полировального круга для полировальной насадки из овчины.		
	210		P-21761

Цвет	Зернистость	для моделей	Код	Штук в упаковке					
					Синий	50	PW5000C	D-15584	1
					Жёлтый	100		D-15590	
					Оранжевый	200		D-15609	
					Красный	400		D-15615	
					Тёмно зелёный	800		D-15621	
					Светло зелёный	1500		D-15637	
Зелёный	финишный	D-15659							

Диаметр (мм)	для моделей	Код	Штук в упаковке
150	BO6030, BO6040	794618-4	1
125	BO5010, BO5020, BO5021, BO5030, BO5031, BO5040, BO5041.	794559-4	1





Гибкий тарельчатый шлифовальный диск	Диаметр (мм)	Код	Штук в упаковке
	170	743012-7	1

Гайка для крепления 743012-7	Код	Штук в упаковке
	224515-5	1

ЩЁТКИ МАКИТА ДЛЯ ЩЕТОЧНОЙ ШЛИФМАШИНЫ (9741)

Абразивная щётка	Зернистость	Диаметр (мм)	Ширина (мм)	Код	Штук в упаковке	Волокнистая щётка	Диаметр (мм)	Ширина (мм)	Код изделия	Штук в упаковке	
	Абразивная щётка для шлифования древесины, металлов, окрашенных и лакированных поверхностей.					1	Для обработки поверхностей под морилку				
	40	100	120	P-01127	1		100	120	P-04416		
	80			P-01155							
180	P-19249										
Абразивная щётка	Диаметр (мм)	Ширина (мм)	Код изделия	Штук в упаковке	Полировальная щётка	Диаметр (мм)	Ширина (мм)	Код	Штук в упаковке		
	Стальная щётка для удаления ржавчины и слоёв краски.						Для полировки поверхностей с добавлением соответствующих паст.				
	100	120	P-04400	1	100		120	794381-9	1		
Абразивная щётка	Диаметр (мм)	Ширина (мм)	Код изделия	Штук в упаковке	Щётка из нетканного материала	Зернистость	Диаметр (мм)	Ширина (мм)	Код	Штук в упаковке	
	Стальная щётка с латунным покрытием для структурирования твёрдой и мягкой древесины.						Щётка с рабочей поверхностью из комбинированного материала (нетканый материал/лен). Предназначена для тонкого структурирования поверхности легированной стали и тонкой шлифовки деревянных поверхностей				
	100	120	P-65648	1	80		100	120	P-18057	1	
Нейлоновая щётка	для структурирования мягкой древесины, шлифовки твёрдой древесины, нержавеющей стали и алюминия.								120		P-19233
	60	100	120	P-04422	1	180			P-19249		
	80			794384-3							
	80			P-04438							
	120			P-04444							
180	P-04450										
320	P-04466										
Щётка из нетканного материала	Зернистость	Диаметр (мм)	Ширина (мм)	Код	Штук в упаковке	Щётка из нетканного материала	Зернистость	Диаметр (мм)	Ширина (мм)	Код	Штук в упаковке
	Предназначена для тонкого структурирования поверхности легированной стали и тонкой шлифовки деревянных поверхностей						Предназначена для тонкого структурирования поверхности легированной стали и тонкой шлифовки деревянных поверхностей				
	80	100	120	P-18035	1		80	P-18035			
	120			P-18041							
180	P-18029										

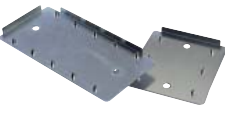
АКСЕССУАРЫ ДЛЯ ШЛИФОВАЛЬНЫХ И ПОЛИРОВАЛЬНЫХ МАШИН

Подшва	для моделей	Код	Штук в упаковке	Пластины с графитовым покрытием	для моделей	Код	Штук в упаковке			
	ВО3710, ВО3711	140441-9	1		Пластина с графитовым покрытием предотвращает перегрев шлифовальной ленты, использовать с пробковой пластиной для шлифования неровных поверхностей.					
	ВО4900/V, ВО4901	193523-6			9403	421648-9				
	ВО3710, ВО3711 (с липучкой)	194930-6			9404	193201-8				
	ВО4900/V, ВО4901 (с липучкой)	193521-0			9903	193197-3				
9920	423316-0									
Пластины для перфорирования	Длина (мм)	Ширина (мм)	для моделей	Код	Штук в упаковке	Стальная пластина	для моделей	Код	Штук в упаковке	
	Для перфорирования наждачных бумаг без отверстий.						для моделей			
	185	93	9036	163292-3	1		9910-9911	344586-7	1	
	228	93	ВО3710, ВО3711, ВО3700	192989-7			Комбинированные пластины сталь-пробка	для моделей	Код	Штук в упаковке
	280	115	9046, ВО4900	192523-3				Стальная пластина с пробковой подкладкой для шлифования ровных поверхностей.		
140	114	ВО4553, ВО4554	413094-0	9903		151749-6		1		
9403	423035-8									
9903	423312-8									
9920	423313-6									
9924DB	423035-8									
9404	423314-4									

Направляющие шины для шлифования	Ширина (мм)	для моделей	Код	Штук в упаковке
	6	9032	125157-7	1
	9		125158-5	
	13		125159-3	

Зажимная ручка	для моделей	Код	Штук в упаковке
	GD0800C, GD0810C	193141-0	1

Шлифовальные рамки	для моделей	Код	Штук в упаковке
	Шлифовальная рамка. Ограничивает глубину шлифования и предотвращает возникновение излишних углублений в заготовке, обеспечивает равномерный и безупречный результат шлифования.		
	9903	193070-7	1
	9920	193071-5	
	9404	193072-3	

Ограничительный упор	для моделей	Код	Штук в упаковке
	9032	193618-5	1

Стационарные крепёжные приспособления	для моделей	Код	Штук в упаковке
	Стационарное крепёжное приспособление, при помощи которого можно закрепить ленточную шлифовальную машину.		
	9404, 9902, 9903, 9920	193055-3	1

Комплект струбцин	для моделей	Код	Штук в упаковке
	9910, 9911	192694-6	2

ПЕРФОРАТОРЫ И ОТБОЙНЫЕ МОЛОТКИ

СЕТЕВЫЕ ДРЕЛИ

ШУРУПОВЕРТЫ И ГАЙКОВЕРТЫ

ОТРЕЗНЫЕ И ШЛИФОВАЛЬНЫЕ МАШИНЫ

ПИЛЫ И ЛОБЗИКИ

ПОЛИРОВАЛЬНЫЕ И ШЛИФОВАЛЬНЫЕ МАШИНЫ

ТРИММЕРЫ И ФУРЕЗЕРЫ

РУБАНКИ

НОЖНИЦЫ ПО МЕТАЛЛУ

АККУМУЛЯТОРНЫЕ ИНСТРУМЕНТЫ

ДРУГИЕ ИНСТРУМЕНТЫ

САДОВЫЙ ИНСТРУМЕНТ

АКСЕССУАРЫ ДЛЯ УДАЛЕНИЯ ПЫЛИ

Тканевые пылесборные мешки	для моделей	Код	Штук в упаковке
	9924DB	122296-4	1
	9401, 9402	122297-2	
	9910, 9911	122548-3	
	9403	122562-9	
	9404, 9903, 9920	122591-2	
	BO4900V, BO5021, BO6030	151517-7	
	9046	152456-4	
	BO4550, BO4553, BO4554, BO4561	166027-1	
	BO5010	166047-5	
	BO4555, BO4556, BO4557, BO4565, BO4566, BO5030, BO5031, BO5040, BO5041	135222-4	
	BO3700	151780-2	
BO3710, BO3711	140115-2		

Бумажные пылесборные мешки	для моделей	Код	Штук в упаковке
	9046, BO5021, BO6030, BO3700, BO4900/C, BO5020	193293-7	5
	BO4553, BO4554, BO4561, BO4553, BO4554	193712-3	
	BO4555, BO4556, BO4565, BO4566, BO4557	194746-9	

Крепёжный кронштейн + мешок	для моделей	Код	Штук в упаковке
	9046, BO3700, BO4900V, BO6030, BO5020, BO5021	193294-5	1

Адаптеры для подключения к пылесосу	Внутренний диаметр трубки (мм)	Внешний диаметр трубки (мм)	для моделей	Код изделия	Штук в упаковке
		15	20	BO4553, BO4554, BO4555, BO4556, BO4557, BO4561, BO4563, BO4565, BO4566	
	19	22	9032	122652-8	1
	19	25	9036	415611-2	
	32	38	9924DB	192518-6	
	32	38	9401, 9402	192613-2	1
	32	38	9741	410899-9	



ТРИММЕРЫ И ФРЕЗЕРЫ

Makita

Двойная защитная изоляция



Электронная регулировка числа оборотов



Электронная система стабилизации и регулирования



Ограничение пускового тока (плавный пуск)



Система пылеудаления



Электрический тормоз двигателя



Чемодан



Лампа точечной подсветки



Триммер **RT0700C/CX2** **6 мм** **411 мм**



Эргономичный и удлиненный корпус обеспечивает удобный захват и снижает утомляемость оператора. Резиновый ролик для легкой и точной настройки глубины фрезерования.



Потребляемая мощность 710 Вт
 Размер зажимного приспособления режущего инструмента: цапга 6 или 8 мм
 Частота холостого хода: 10000-30000 об/мин
 Габаритная длина 200 мм
 Сетевой шнур 2,5 м
 Масса 1,8 кг

СТАНДАРТНАЯ КОМПЛЕКТАЦИЯ: Параллельный упор, 2 зажимных ключа, направляющая, фреза (6 мм), роликовая направляющая, цапга (6 мм)

Фрезер-гипсрез **3706** **6,35 мм** **64 мм**



Оптimalен для резки гипсокартона, например, для фрезерования отверстий под электрические розетки и выключатели. Эргономичный и удлиненный корпус обеспечивает удобство работы. Непревзойденная скорость резки. Удобная большая кнопка фиксатора шпинделя для быстрой замены фрез. **3706К** – в чемодане.



Потребляемая мощность 550 Вт
 Размер зажимного приспособления режущего инструмента: цапга 3,18 мм или 6,35 мм
 Частота холостого хода: 32000 об/мин
 Габаритная длина 250 мм
 Сетевой шнур 3,0 м
 Масса 1,1 кг

СТАНДАРТНАЯ КОМПЛЕКТАЦИЯ: Направляющая для бит из гипсокартона 3.18 мм (1/8"), цапга (6 мм), гаечный ключ

Триммер **3707 / 3707F** **6 мм** **411 мм**



Эргономичный и удлиненный корпус обеспечивает удобный захват и снижает утомляемость оператора. Резиновый ролик для легкой и точной настройки глубины фрезерования.



Потребляемая мощность 440 Вт
 Размер зажимного приспособления режущего инструмента: цапга 6 мм
 Частота холостого хода: 35000 об/мин
 Габаритная длина 204 мм
 Сетевой шнур 2,5 м
 Масса 1,2 кг

СТАНДАРТНАЯ КОМПЛЕКТАЦИЯ: Параллельный упор, 2 зажимных ключа, направляющая, фреза (6 мм), роликовая направляющая, цапга (6 мм)

Триммер **3708 / 3708F** **6 мм** **411 мм**



Эргономичный и удлиненный корпус обеспечивает удобный захват и снижает утомляемость оператора. Изменяемый угол базы обеспечивает удобное снятие фаски. Резиновый ролик для легкой и точной настройки глубины фрезерования.



Потребляемая мощность 440 Вт
 Размер зажимного приспособления режущего инструмента: цапга 6 мм
 Частота холостого хода: 35000 об/мин
 Габаритная длина 308 мм
 Сетевой шнур 2,5 м
 Масса 1,3 кг

СТАНДАРТНАЯ КОМПЛЕКТАЦИЯ: Параллельный упор, 2 зажимных ключа, направляющая, фреза (6 мм), роликовая направляющая, цапга (6 мм)

Триммер **3709** **6 мм** **411 мм**



Прозрачная пластиковая основа позволяет хорошо видеть обрабатываемую деталь. Прорезиненные ручки для удобства работы оператора и лучшего контроля.



НОВИНКА

Потребляемая мощность 530 Вт
 Размер зажимного приспособления режущего инструмента: цапга 6 мм
 Частота холостого хода: 30 000 мин⁻¹
 Габаритные размеры: 82x90x199 мм
 Сетевой шнур 2,5 м
 Масса 1,5 кг

СТАНДАРТНАЯ КОМПЛЕКТАЦИЯ: Параллельный упор, 2 зажимных ключа, контурная направляющая, прямая фреза (6 мм), цапга (6 мм), отражатель стружки

- ПЕРФОРАТОРЫ И ОТБОЙНЫЕ МОЛОТКИ
- СЕТЕВЫЕ ДРЕЛИ
- ШУРУПОВЕРТЫ И ГАЙКОВЕРТЫ
- ОТРЕЗНЫЕ И ШЛИФОВАЛЬНЫЕ МАШИНЫ
- ПИЛЫ И ЛОБЗИКИ
- ПОЛИРОВАЛЬНЫЕ И ШЛИФОВАЛЬНЫЕ МАШИНЫ
- ТРИММЕРЫ И ФРЕЗЕРЫ
- РУБАНИКИ
- НОЖНИЦЫ ПО МЕТАЛЛУ
- АККУМУЛЯТОРНЫЕ ИНСТРУМЕНТЫ
- ДРУГИЕ ИНСТРУМЕНТЫ
- САДОВЫЙ ИНСТРУМЕНТ

Триммер

3710

6 мм

411 

Прозрачная пластиковая основа позволяет хорошо видеть обрабатываемую деталь. Прорезиненные ручка для удобства работы оператора и лучшего контроля. Наклон базы регулируется в пределах 0-45°.



НОВИНКА



Потребляемая мощность	530 Вт
Размер зажимного приспособления режущего инструмента: цанга	6 мм
Частота холостого хода:	30 000 мин-1
Габаритные размеры:	102x122x302 мм
Сетевой шнур	2,5 м
Масса	1,6 кг

СТАНДАРТНАЯ КОМПЛЕКТАЦИЯ: Параллельный упор, 2 зажимных ключа, контурная направляющая, прямая фреза (6 мм), цанга (6 мм)

Шпоночный фрезер

PJ7000

459 

Для прочных щитовых соединений. 6 установок глубины для шпонок #0, #10, #20. Прецизионный реечный механизм для настройки вертикальной рейки. Литая алюминиевая поворотная линейка с фиксаторами на 45° и 90°. Расшивка паза до 12 мм.



Потребляемая мощность	710 Вт
Диаметр режущего диска:	100 мм
Максимальная глубина разреза:	20 мм
Частота холостого хода:	11000 об/мин
Габаритная длина	307 мм
Сетевой шнур	2,5 м
Масса	2,5 кг

СТАНДАРТНАЯ КОМПЛЕКТАЦИЯ: Чемодан, фреза шпоночная, пылесборник, торцовый ключ, рукоятка

Фрезер

3601B

8 мм

106 

Мощный мотор 930 Вт обеспечивает эффективное фрезерование. Компактный дизайн.



Потребляемая мощность	930 Вт
Размер зажимного приспособления режущего инструмента: цанга	12 мм
Частота холостого хода:	23000 об/мин
Габаритная длина	310 мм
Сетевой шнур	5 м
Масса	3,8 кг

СТАНДАРТНАЯ КОМПЛЕКТАЦИЯ: Цанга, параллельный упор, монтажный ключ

Фрезер

RP0900/K

8 мм

106 

Мощный мотор 900 Вт обеспечивает эффективное фрезерование. Компактный дизайн. Глубина фрезерования – 0-35 мм, три настраиваемые фиксированные глубины фрезерования для многократно повторяющихся операций. Эргономичная мягкая накладке на рукоятке обеспечивает удобство работы.



RP0900K: поставляется в чемодане.



Потребляемая мощность	900 Вт
Размер зажимного приспособления режущего инструмента: цанга	6 / 8 мм
Глубина обработки:	0 - 35 мм
Частота холостого хода:	27000 об/мин
Габаритная длина	256 мм
Сетевой шнур	2,5 м
Масса	2,7 кг

СТАНДАРТНАЯ КОМПЛЕКТАЦИЯ: Цанга (8 мм, 6 мм), параллельный упор, монтажный ключ - 2 шт.

Фрезер

RP0910

8 мм

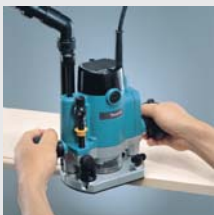
303 

Мощный мотор 900 Вт обеспечивает эффективное фрезерование. Компактный дизайн. Точная настройка глубины фрезерования. Эргономичная мягкая накладке на рукоятке обеспечивает удобство работы. Замок патрона требует только один ключ для смены фрез.



Потребляемая мощность	900 Вт
Размер зажимного приспособления режущего инструмента: цанга	8 мм
Глубина обработки:	0 - 57 мм
Частота холостого хода:	27000 об/мин
Габаритная длина	260 мм
Сетевой шнур	4,0 м
Масса	3,3 кг

СТАНДАРТНАЯ КОМПЛЕКТАЦИЯ: Цанга (8 мм), отражатель стружки, патрбок для пылесоса, параллельный упор, направляющая шаблона 12 мм, монтажный ключ - 2 шт.

Фрезер RP110C 8 мм 303 мм



Мощный мотор 1100 Вт обеспечивает эффективное фрезерование. Компактный дизайн. Точная настройка глубины фрезерования. Эргономичная мягкая накладka на рукоятке обеспечивает удобство работы. Электронная регулировка числа оборотов. Плавный пуск.

СТАНДАРТНАЯ КОМПЛЕКТАЦИЯ: Цанговый патрон в сборе (8 мм), отражатель стружки, патрбок для пылесоса, параллельный упор, направляющая шаблона 12 мм, монтажный ключ - 2 шт.

Потребляемая мощность	1100 Вт
Размер зажимного приспособления режущего инструмента: цанга	8 мм
Глубина обработки:	0 - 57 мм
Частота холостого хода:	8000 - 24000 об/мин
Габаритная длина	260 мм
Сетевой шнур	4,0 м
Масса	3,4 кг

Фрезер RP1800F 12 мм 203 мм



Мощный мотор обеспечивает эффективное фрезерование. Возможно использовать фрезер стационарно. Подсветка рабочей области с функцией послесвечения. Настройка глубины фрезерования с точностью до 0,1 мм. Эргономичная мягкая накладka на рукоятке обеспечивает удобство работы.

СТАНДАРТНАЯ КОМПЛЕКТАЦИЯ: Цанговый зажим (12 мм), параллельный упор, монтажный ключ, винт с цилиндрической головкой М6х135 (для регулирования глубины)

Потребляемая мощность	1850 Вт
Размер зажимного приспособления режущего инструмента: цанга	12 мм
Глубина обработки:	0 - 70 мм
Частота холостого хода:	22000 об/мин
Габаритная длина	312 мм
Сетевой шнур	2,5 м
Масса	6,0 кг

Фрезер RP1801F 12 мм 203 мм



Мощный мотор обеспечивает эффективное фрезерование. Возможно использовать фрезер стационарно. Подсветка рабочей области с функцией послесвечения. Настройка глубины фрезерования с точностью до 0,1 мм. Эргономичная мягкая накладka на рукоятке обеспечивает удобство работы.

СТАНДАРТНАЯ КОМПЛЕКТАЦИЯ: Цанговый зажим (12 мм), параллельный упор, монтажный ключ, винт с цилиндрической головкой М6х135 (для регулирования глубины)

Потребляемая мощность	1650 Вт
Размер зажимного приспособления режущего инструмента: цанга	12 мм
Глубина обработки:	0 - 70 мм
Частота холостого хода:	22000 об/мин
Габаритная длина	312 мм
Сетевой шнур	2,5 м
Масса	6,0 кг

Фрезер RP2300FC/ RP2301FC/ RP2301FCX 12 мм 203 мм



Мощный мотор обеспечивает эффективное фрезерование. Увеличенная износостойкость. Точная настройка глубины фрезерования до 0,1 мм. Эргономичная мягкая накладka на рукоятке обеспечивает удобство работы. Электронная регулировка числа оборотов. Плавный пуск. Возможно использовать фрезер стационарно.

RP2301FC: оснащен электронным тормозом
RP2301FCX: оснащен электронным тормозом, параллельный упор с микрометрической подачей

СТАНДАРТНАЯ КОМПЛЕКТАЦИЯ: Цанговый зажим (12 мм), параллельный упор, монтажный ключ, винт с цилиндрической головкой М6х135 (для регулирования глубины)

Потребляемая мощность	2300/ 2100 Вт
Размер зажимного приспособления режущего инструмента: цанга	12 мм
Глубина обработки:	0 - 70 мм
Частота холостого хода:	9000 - 22000 об/мин
Габаритная длина	312 мм
Сетевой шнур	2,5 м
Масса	6,1 кг



- ПЕРФОРАТОРЫ И ОТБОЙНЫЕ МОЛОТКИ
- СЕТЕВЫЕ ДРЕЛИ
- ШУРУПОВЁРТЫ И ГАЙКОВЕРТЫ
- ОТРЕЗНЫЕ И ШЛИФОВАЛЬНЫЕ МАШИНЫ
- ПИЛЫ И ЛОБЗИКИ
- ПОЛИРОВАТЕЛЬНЫЕ И ШЛИФОВАЛЬНЫЕ МАШИНЫ
- ТРИММЕРЫ И ФРЕЗЕРЫ
- РУБАНИКИ
- НОЖНИЦЫ ПО МЕТАЛЛУ
- АККУМУЛЯТОРНЫЕ ИНСТРУМЕНТЫ
- ДРУГИЕ ИНСТРУМЕНТЫ
- САДОВЫЙ ИНСТРУМЕНТ

Аксессуары к фрезерам

ПЕРФОРАТОРЫ
И ОТБОЙНЫЕ
МОЛОТКИ

СЕТЕВЫЕ ДРЕЛИ

ШУРУПОВЁРТЫ
И ГАЙКОВЁРТЫОТРЕЗНЫЕ
И ШЛИФОВАЛЬНЫЕ
МАШИНЫПИЛЫ
И ЛОБЗИКИПОЛИРОВАЛЬНЫЕ
И ШЛИФОВАЛЬНЫЕ
МАШИНЫТРИММЕРЫ
И ФРЕЗЕРЫ

РУБАНКИ

НОЖНИЦЫ
ПО МЕТАЛЛУАККУМУЛЯТОРНЫЕ
ИНСТРУМЕНТЫДРУГИЕ
ИНСТРУМЕНТЫСАДОВЫЙ
ИНСТРУМЕНТ

Информация об изделии

Фрезы из вольфрамового сплава

Все фрезы Makita, за исключением фрез по гипсу, имеют твёрдосплавные пластины. Для твёрдосплавных фрез характерен длительный срок использования. Они хорошо подходят для обработки мягкой и твёрдой древесины, и производных материалов, таких как плиты MDF и пластиковые материалы.



Инструкция по использованию

Фрезы

Никогда не используйте изношенные, повреждённые или затупленные фрезы. Использование изношенных фрез очень опасно вследствие высокой скорости вращения. Не пытайтесь обработать слишком много материала за один раз, а фрезеруйте несколько раз. Таким образом Вы предотвратите не только повреждение поверхности материала, но и уменьшите опасность повреждения оборудования.

Оценочная таблица скоростей вращения

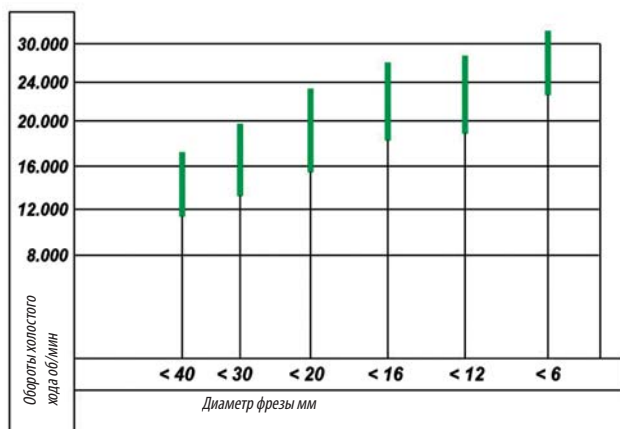

Указаны приблизительные номиналы, основанные на древесине и известных производных материалах. Поскольку материалы и ситуации существенно варьируют, то рекомендуем осуществить пробное использование. Слишком малая скорость вращения может создать сильную вибрацию и недостаточный контроль за оборудованием; слишком высокая скорость приводит к перегреву и возгоранию древесины и вызывает преждевременный износ фрезы.

Использование

Направление работы

При прочих способах работы, всегда предварительно осуществляйте пробное фрезерование.

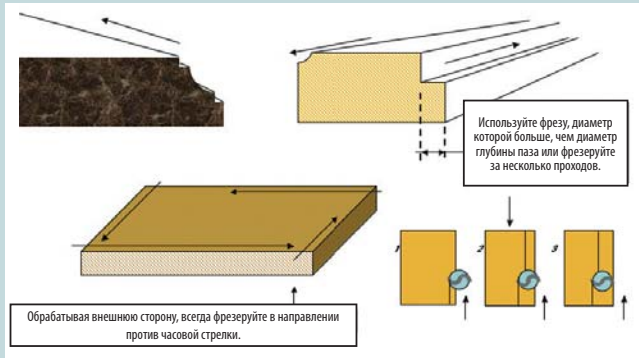

Параллельный упор для прямолинейного фрезерования

Параллельная направляющая необходима для фрезерования различных пазов параллельно с кромкой заготовки.

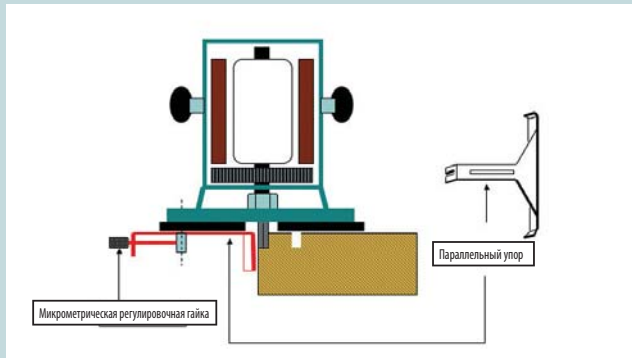

Фрезерование по линейке или направляющей шине

Фрезеровать можно по линейке, если длина параллельной направляющей недостаточна или её использование по какой-либо причине невозможно (напр., фрезерование пазов, не являющихся параллельными с кромкой заготовки).

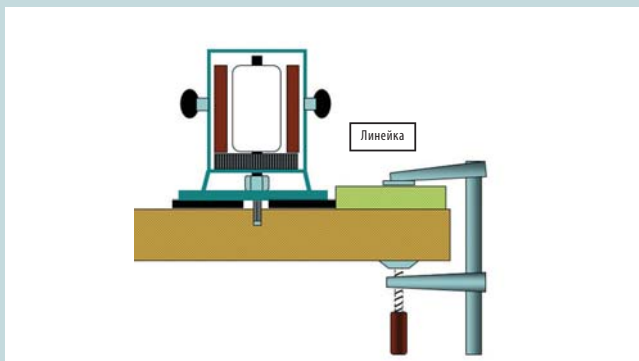

Фрезерование профилей

В этом случае фрезу следует направлять при помощи опорного подшипника. Рекомендуется второй метод, поскольку он даёт возможность исключить ожоги, которые может вызвать вращающаяся на больших оборотах фреза.

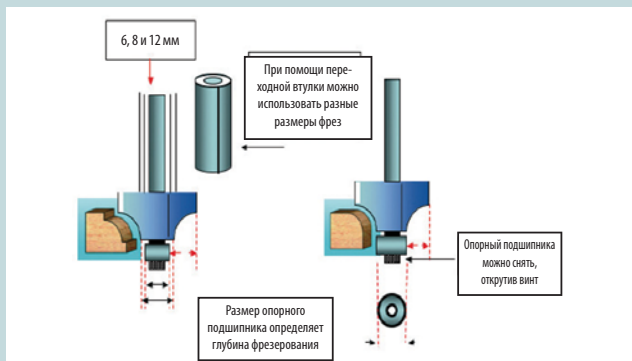

Роликовая направляющая

Управляйте инструментом таким образом, чтобы направляющая находилась под прямым углом к кромке заготовки, чтобы удерживать равномерную глубину кромки. Не регулируйте глубину кромки дальше оси фрезы, чтобы фрезеруемый изгиб не отличался от желаемой формы. Роликовую направляющую кромки можно использовать и для фрезерования прямолинейных пазов.

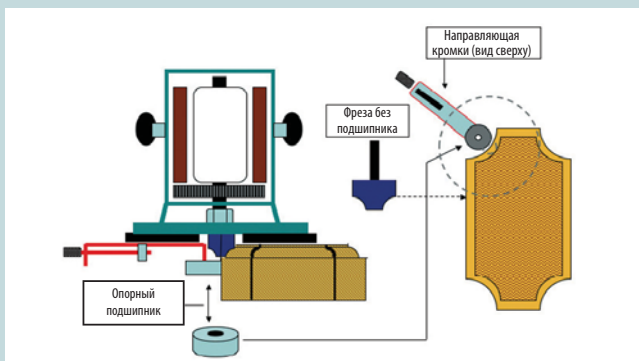

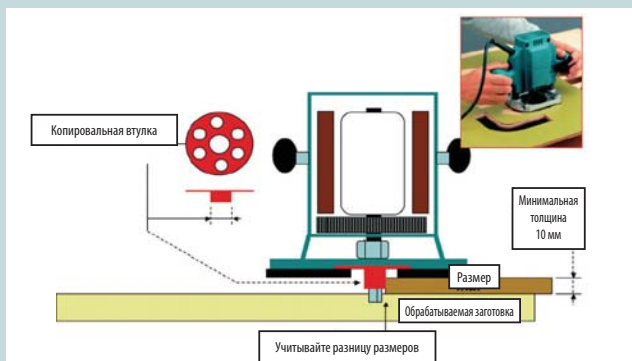

Копировальная втулка для фрезерования по шаблону

При помощи копировальной втулки можно выполнять различные фрезеровочные и декоративные работы. Диаметр фрезы всегда меньше диаметра копировальной втулке.

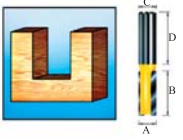
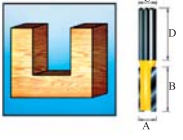
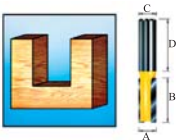
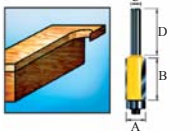
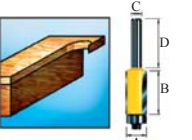

ФРЕЗЫ

		(A) - диаметр режущей части, мм	(D) - длина, мм	(B) - длина режущей части, мм	(C) - диаметр хвостовика, мм	Код изделия	Штук в упаковке						
ПЕРФОРАТОРЫ И ОТБОЙНЫЕ МОЛОТКИ		Пазовая фреза с одной режущей кромкой											
		3	32	8	8	D-10001	1						
		4		10		D-10017							
		5		12,7		D-10023							
		6		19		D-10039							
		6		18		D-09167							
		4		10		D-09226							
		СЕТЕВЫЕ ДРЕЛИ		5	47	10		6	D-09232				
				5	47	10			D-09232				
				6	32	16			D-09248				
				8	32	20			D-09260				
				10	32	25			D-09282				
				12	32	31,8			D-09298				
				15	32	20			D-09307				
20	32			20	D-09313								
ШУРУПОВЁРТЫ И ГАЙКОВЕРТЫ				Пазовая фреза с двумя режущими кромками									
				5	32	12	8		D-10045	1			
				6		19			D-10051				
				8		20			D-10067				
				9		25			D-09276				
				10					D-10073				
		12		D-10089									
		ОТРЕЗНЫЕ И ШЛИФОВАЛЬНЫЕ МАШИНЫ		14	32	20	8	D-10095					
				15				D-10104					
				16				D-10110					
				18				D-10126					
				20				D-10132					
				22				D-10148					
				ПИЛЫ И ЛОБЗИКИ		24	38	30	12		D-10154		
25	D-10160												
8	30					D-10176							
10	30					D-10182							
12	30					D-07892							
12	32					D-10198							
ПОЛИРОВАЛЬНЫЕ И ШЛИФОВАЛЬНЫЕ МАШИНЫ						14	25	30	12	D-10207			
						15				20	D-10213		
		16	32			D-10229							
		18	30			D-10235							
		20	30			D-10241							
		22	30			D-10257							
		ТРИММЕРЫ И ФРЕЗЕРЫ				24	38	30	12	D-10263			
						25				20	D-10279		
				10	32	20				8	D-10285		
				12							D-10291		
				14							D-10300		
				15							D-10316		
				16			D-10322						
				18			D-10338						
РУБАНКИ				20	38	35	12	D-10344					
				22				D-10350					
				24				D-10366					
				25				D-10372					
				10				D-10388					
				12				D-10394					
		НОЖНИЦЫ ПО МЕТАЛЛУ		Фреза для окантовки с одной режущей кромкой									
				8	32	19	8	D-10578	1				
				12	38	25,4	12	D-10584	1				
				АККУМУЛЯТОРНЫЕ ИНСТРУМЕНТЫ		Фреза для окантовки с тремя режущими кромками							
						9,5	36	25,4	6	9,5	D-09472	1	
						12,7	32	25,4	12	12,7	D-10481	1	
							38	38,1			D-10497	1	
							38	50,8			D-10506	1	
ДРУГИЕ ИНСТРУМЕНТЫ						Фреза для окантовки с тремя режущими кромками							
						(A1) - диаметр режущей части, мм	(D) - диаметр хвостовика, мм	(L1) - полная длина фрезы, мм	(L2) - используемая длина, мм	(L3) - длина режущей части, мм	(L4) - длина режущей части, мм	Код изделия	Штук в упаковке
						6	6	70	40	12	14	D-09341	1

Фреза для окантовки с двумя режущими кромками	(A) - диаметр режущей части, мм	(D) - длина, мм	(B) - длина режущей части, мм	(C) - диаметр хвостовика, мм	Диаметр подшипника, мм	Код изделия	Штук в упаковке			
	12,7	32	12,7	8	12,7	D-10512	1			
	12,7	32	25,4		12,7	D-10528	1			
Фрезы кромочные с хвостовым подшипником	(A) - диаметр режущей части, мм	(D) - длина, мм	(B) - длина режущей части, мм	(C) - диаметр хвостовика, мм	Диаметр подшипника, мм	Код изделия	Штук в упаковке			
	12	32	25	8	12	D-10534	1			
	16		19		16	D-10540				
	19		25		19	D-10556				
	22		25,4		22	D-10562				
Филенчатые фрезы с одной режущей кромкой	(A) - диаметр режущей части, мм	(D) - длина, мм	(B) - длина режущей части, мм	(C) - диаметр хвостовика, мм	Код изделия	Штук в упаковке				
	6	46	19	6	D-09335	1				
Фреза кромочная конусная с опорным подшипником	(A) - диаметр режущей части, мм	(D) - длина, мм	(B) - длина режущей части, мм	(C) - диаметр хвостовика, мм	Диаметр подшипника, мм	Угол, (°)	Код изделия	Штук в упаковке		
	14,5	32	9,5	8	12,7	7	D-10590	1		
	17,2					15	D-10609			
	19,9					22	D-10615			
	21					25	D-10621			
	23					30	D-10637			
Фреза для прямого и наклонного фрезерования	(A) - диаметр режущей части, мм	(D) - длина, мм	(B) - длина режущей части, мм	(C) - диаметр хвостовика, мм	Угол, (°)	Код изделия	Штук в упаковке			
	12,7	32	12,7	8	22	D-10643	1			
					30	D-10659				
					45	D-10665				
					60	D-10671				
Фреза для V-образных пазов		19	32	16	6	90	D-09597	1		
20		32	15	6	D-09385					
12,7		32		8	D-10687					
15,97		32		8	D-10693					
12,7		38	12,7	12	D-10702					
15,9		38		12	D-10718					
19,05		32		8	D-10724					
19,05		38		12	D-10730					
32		38		12	D-10746					
12,7		32		8	D-10752					
19,05		32	20,6	8	D-10768		60			
19,05		32	20,6	8	D-09391					
20		32	15	6	D-09379					
Пазовая галтельная фреза		(A) - диаметр режущей части, мм	(D) - длина, мм	(B) - длина режущей части, мм	(C) - диаметр хвостовика, мм		Угол, (°)		Код изделия	Штук в упаковке
		6	32	12,7	6		3		D-09329	1
	8	20		10		D-09400				
	10	9,53		5		D-10796				
	10	20		10		D-09416				
	6	6		3		D-10774				
	8	8		4		D-10780				
	12	9,5	6	D-10805	8					
	12,7	9,5	6,5	D-10811						
	16	12	8	D-10827						
	16	12	8	D-10833	12					
	20	16	10	D-10849						
	25,4	19	12,7	D-10855						
	Фреза „ласточкин хвост“ с боковыми резами	(A) - диаметр режущей части, мм	(D) - длина, мм	(B) - длина режущей части, мм	(C) - диаметр хвостовика, мм	(E) - Угол, (°)	Код изделия	Штук в упаковке		
		A1 = 14,28 A2 = 12,7	32	13	8	12,5	D-10861	1		
	Фреза „ласточкин хвост“	(A) - диаметр режущей части, мм	(D) - длина, мм	(B) - длина режущей части, мм	(C) - диаметр хвостовика, мм	(E) - Угол, (°)	Код изделия	Штук в упаковке		
	6,35	32	7,94	8	7,5	D-10877	1			
	9,5		9,5		9	D-10883				
	12,7		12,7		14	D-10899				
	14,28	12,7	14	D-10908	12					
	19	22,2	7	D-10914						
	25,4	22,2	12	D-10920						

ПЕРФОРАТОРЫ И ОТБОЙНЫЕ МОЛОТКИ

СЕТЕВЫЕ ДРЕЛИ

ШУРУПОВЕРТЫ И ГАЙКОВЕРТЫ

ОТРЕЗНЫЕ И ШЛИФОВАЛЬНЫЕ МАШИНЫ

ПИЛЫ И ЛОБЗИКИ

ПОЛИРОВАЛЬНЫЕ И ШЛИФОВАЛЬНЫЕ МАШИНЫ

ТРИММЕРЫ И ФРЕЗЕРЫ

РУБАНИКИ

НОЖНИЦЫ ПО МЕТАЛЛУ

АККУМУЛЯТОРНЫЕ ИНСТРУМЕНТЫ

ДРУГИЕ ИНСТРУМЕНТЫ

САДОВЫЙ ИНСТРУМЕНТ

Фрезы кромочные калевочные	(A) - диаметр режущей части, мм	(D) - длина, мм	(B) - длина режущей части, мм	(C) - диаметр хвостовика, мм	Диаметр подшипника, мм	Радиус, мм	Код изделия	Штук в упаковке
	16,7	32	9,5	8	12,7	2	D-11184	1
	18,7		9,5	8		3	D-11190	
	19		9,5	6		3	D-09422	
	20,7		9,5	8		4	D-11209	
	22,7		9,5	8		5	D-11215	
	28,6		12,7	8		8	D-11237	
	35	25,4	8	6	D-11221			
	35	38,1	8	6	D-11259			
	50,8	38	25,4	12	19,05	D-11265		
	52	32	31,8	8	9	D-11243		
	63,5	38	31,8	12	25,4	D-11271		
	76,2	38	38,1	12	31,75	D-11287		
Фрезы кромочные калевочные								
	16,7	32	9,5	8	9,5	2	D-11293	1
	18,7	32	9,5	8		3	D-11302	
	20,7	32	9,5	8		4	D-11318	
	21	42	9,5	6		4	D-09525	
	22,7	32	9,5	8		5	D-11324	
	25,4	32	12,7	8		6,35	D-11330	
	28,6	32	12,7	8		8	D-11346	
	31,8	32	15,9	8		9,52	D-11352	
	38,1	32	19	8		12,7	D-11368	
	50,8	38	25,4	12		19,05	D-11374	
	63,5	38	31,8	12		25,4	D-11380	
	76,2	38	38,1	12		31,75	D-11396	
Фрезы кромочные для двойной круглой кромки								
	28,6	32	12,7	8	12,7	3,97	D-11405	1
	31,8	32	14,28	8		4,46	D-11411	1
	38,1	32	17,46	8		6,35	D-11427	1
Фрезы кромочные конусные 45° с опорным подшипником								
	13	32	9,5	6	12,7		D-09488	1
	23	32	11	6			D-09494	
	28	32	13,58	8			D-11499	
	44,45	38	15,9	12			D-11508	
	50,8	38	19	12			D-11514	
Фрезы кромочные фасонные (S-образные)								
	27	32	11,9	8	9,5	3,97	D-11542	1
	34,9		16,6	8		6,35	D-11558	1
	23,53		10	6		2,5	D-09575	1
Фрезы кромочные фасонные (S-образные)								
	31,8	32	12,7	8	12,7	4,76	D-11564	1
	38,1		17,46			6,35	D-11570	1
Фрезы кромочные галтельная (S-образные)								
	31,8	38	12	12	-	-	D-11857	1
	34,9	32	14,28	8	12,7	4,76	D-11586	
	41,28		17,46			6,35	D-11592	
Фрезы кромочные классические (S-образные)								
	25,4	32	12,7	8	12,7	3,18	D-11601	1
	31,8		14,38			4,76	D-11617	1
	38,1		17,46			6,35	D-11623	1
Фрезы кромочные классические Римские S-образные								
	25,4	32	12,7	8	9,5	3,18	D-11639	1
	31,8		15,9			4,76	D-11645	
	38,1		19			6,35	D-11651	
Фрезы кромочные калевочные								
	21,9	32	10	6	9,5	3	D-09553	1
	25,4		12,7	8		4,76	D-11667	
	25,9		12	6		6	D-09569	
	28,6		14,28	8		6,35	D-11673	
	31,8		15,9	8		7,94	D-11689	

ПЕРФОРАТОРЫ И ОТБОЙНЫЕ МОЛОТКИ

СЕТЕВЫЕ ДРЕЛИ

ШУРУПОВЕРТЫ И ГАЙКОВЕРТЫ

ОТРЕЗНЫЕ И ШЛИФОВАЛЬНЫЕ МАШИНЫ

ПИЛЫ И ЛОБЗИКИ

ПОЛИРОВАЛЬНЫЕ И ШЛИФОВАЛЬНЫЕ МАШИНЫ

ТРИММЕРЫ И ФРЕЗЕРЫ

РУБАНКИ

НОЖИЦЫ ПО МЕТАЛЛУ

АККУМУЛЯТОРНЫЕ ИНСТРУМЕНТЫ

ДРУГИЕ ИНСТРУМЕНТЫ

САДОВЫЙ ИНСТРУМЕНТ

ПЕРФОРАТОРЫ
И ОТБОЙНЫЕ
МОЛОТКИ

Фреза классическая фасадная	(A) - диаметр режущей части, мм	(D) - длина, мм	(B) - длина режущей части, мм	(C) - диаметр хвостовика, мм	Диаметр подшипника, мм	Радиус, мм	Код изделия	Штук в упаковке
	38,1	32	15,9	8	12,7	R1=3,18; R2=9,5	D-11704	1

СЕТЕВЫЕ ДРЕЛИ

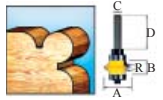
Фрезы кромочные калевочные (угловые)								
	28,6	32	15,9	8	15,8 X 2	6,35	D-11710	1
	34,9	32	22,2	8	15,8 X 2	9,52	D-11726	1

ШУРУПОВЁРТЫ
И ГАЙКОВЁРТЫ

Фреза кромочная фасадная (рифленая)								
	31,8	32	14,28	8	12,7	3,18	D-11695	1

ОТРЕЗНЫЕ
И ШЛИФОВАЛЬНЫЕ
МАШИНЫ

Фреза кромочная фасадная (рифленая)								
	57,15	38	22,2	12	12,7	6,35	D-11798	1

ПИЛЫ
И ЛОБЗИКИ

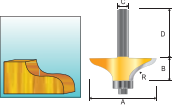
Фреза фигурная горизонтальная (s-образная)								
	63,5	38	19	12	12,7	9,25	D-11807	1

ПОЛИРОВАЛЬНЫЕ
И ШЛИФОВАЛЬНЫЕ
МАШИНЫ

Фреза фигурная вертикальная	(A) - диаметр режущей части, мм	(D) - длина, мм	(B) - длина режущей части, мм	(C) - диаметр хвостовика, мм	Диаметр подшипника, мм	Код изделия	Штук в упаковке
	31,38	38	28	12	12,7	D-11863	1

ТРИММЕРЫ
И ФРЕЗЕРЫ

Фреза фигурная горизонтальная	(A) - диаметр режущей части, мм	(D) - длина, мм	(B) - длина режущей части, мм	(C) - диаметр хвостовика, мм	Радиус, мм	Код изделия	Штук в упаковке
	50,8	38	21,7	12	9,52	D-11879	1
	63,5	45	15,9		15,9	D-11885	1
	69,85	50	15,9		15,9	D-11891	1

РУБАНКИ

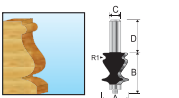
Фрезы кромочные фигурные	(A) - диаметр режущей части, мм	(D) - длина, мм	(B) - длина режущей части, мм	(C) - диаметр хвостовика, мм	Диаметр подшипника, мм	Радиус, мм	Код изделия	Штук в упаковке
	19	32	25,4	8	9,5	1,98	D-11732	1
	26,99	38	41,28	12	12,7	3,18	D-11748	1

НОЖНИЦЫ
ПО МЕТАЛЛУ

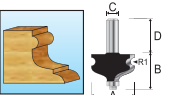
Фреза кромочная фигурная (многопрофильная)								
	44,45	38	28,6	12	12,7	3,18	D-11754	1

АККУМУЛЯТОРНЫЕ
ИНСТРУМЕНТЫ

Фреза фигурная горизонтальная (классическая)								
	63,5	45	19,84	12	12,7	R1=6,35; R2=9,5	D-11813	1

ДРУГИЕ
ИНСТРУМЕНТЫ

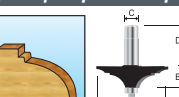
Фреза фигурная горизонтальная								
	63,5	45	19	12	12,7	2T	D-11782	1

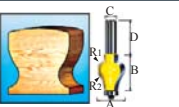
Фреза кромочная								
	31,8	38	38,1	12	15,8 (5/8")	R1=9,52; R2=25,4	D-11829	1

САДОВЫЙ
ИНСТРУМЕНТ

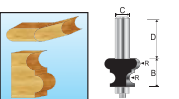
Фрезы фигурные вертикальные многопрофильные								
	25,4	38	15,9	8	12,7	3,18	D-11835	1
	31,8	38	25,4	12	12,7	4,76	D-11841	1

Фреза кромочная фигурная классическая (многопрофильная) 	(A) - диаметр режущей части, мм	(D) - длина, мм	(B) - длина режущей части, мм	(C) - диаметр хвостовика, мм	Диаметр подшипника, мм	Код изделия	Штук в упаковке		
	31,8	32	25,4	8	9,5	D-11760	1		
	57,15	45	47,6	12	12,7	D-11776	1		
Фрезы комбинированные рамочные (Римские) 	(A) - диаметр режущей части, мм	(D) - длина, мм	(B) - длина режущей части, мм	(C) - диаметр хвостовика, мм	E, мм	Диаметр подшипника, мм	Радиус, мм	Код изделия	Штук в упаковке
	41	32	23,8	8	9,5	22	4,76	D-11900	1
	41	40	23,8	12	9,5	22	4,76	D-11916	1
Фрезы комбинированные рамочные (Классические)									
	41	32	23,8	8	9,5	22	2,38	D-11922	1
	41	40	23,8	12	9,5	22	2,38	D-11938	1
Фрезы комбинированные рамочные составные (Римские S-образные)									
	41	38	23,8	8	9,5	22	4,76	D-11944	1
	41	40	23,8	12	9,5	22	4,76	D-11950	1
Фрезы комбинированные рамочные составные (Римские S-образные)									
	41	38	23,8	8	9,5	22	2,38	D-11966	1
	41	40	23,8	12	9,5	22	2,38	D-11972	1
Фрезы пазо-шиповые 	(A) - диаметр режущей части, мм	(D) - длина, мм	(B) - длина режущей части, мм	(C) - диаметр хвостовика, мм	E, мм	Диаметр подшипника, мм	Код изделия	Штук в упаковке	
	41	32	6,35	8	9,5	22	D-12011	1	
	41	38	6,35	12	9,5	22	D-12027	1	
Фрезы пазо-шиповые 	(A) - диаметр режущей части, мм	(D) - длина, мм	(B) - длина режущей части, мм	(C) - диаметр хвостовика, мм	Код изделия	Штук в упаковке			
	30,16	38	25,4	8	D-11994	1			
	41,48	50	25,4	12	D-12005	1			
Фрезы пазовые дисковые (без стержня) 	(A) - диаметр режущей части, мм	(B) - длина режущей части, мм	(C) - диаметр хвостовика, мм	Код изделия	Штук в упаковке				
	47,6	2	8	D-12033	1				
		2,5	D-12049						
		3	D-12055						
		4	D-12061						
		5	D-12077						
6		D-12083							
Стержень 	Длина, мм	Диаметр подшипника, мм	Диаметр хвостовика, мм	Код изделия	Штук в упаковке				
	64	22	8	D-12099	1				
67	22	12	D-12108						
Фреза для замковых отверстий 	(A) - диаметр режущей части, мм	(D) - длина, мм	(B) - длина режущей части, мм	(C) - диаметр хвостовика, мм	Код изделия	Штук в упаковке			
9,5	32	4,76	8	D-11988	1				
Набор из трех фрез 	(A) - диаметр режущей части, мм	(D) - длина, мм	(B) - длина режущей части, мм	(C) - диаметр хвостовика, мм	Радиус, мм	Код изделия	Штук в упаковке		
	6	32	19,05	6	6	D-30209	1		
	12,7		13						
12	9,5								

ПЕРФОРАТОРЫ И ОТБОЙНЫЕ МОЛОТКИ

СЕТЕВЫЕ ДРЕЛИ

ШУРУПОВЕРТЫ И ТАЙКОВЕРТЫ

ОТРЕЗНЫЕ И ШЛИФОВАЛЬНЫЕ МАШИНЫ

ПИЛЫ И ЛОБЗИКИ

ПОЛИРОВАЛЬНЫЕ И ШЛИФОВАЛЬНЫЕ МАШИНЫ

ТРИММЕРЫ И ФРЕЗЕРЫ

РУБАНКИ

НОЖИЦЫ ПО МЕТАЛЛУ

АККУМУЛЯТОРНЫЕ ИНСТРУМЕНТЫ

ДРУГИЕ ИНСТРУМЕНТЫ

САДОВЫЙ ИНСТРУМЕНТ

ПЕРФОРАТОРЫ
И ОТБОЙНЫЕ
МОЛОТКИ

СЕТЕВЫЕ ДРЕЛИ

ШУРУПОВЁРТЫ
И ГАЙКОВЁРТЫОТРЕЗНЫЕ
И ШЛИФОВАЛЬНЫЕ
МАШИНЫПИЛЫ
И ЛОБЗИКИПОЛИРОВАЛЬНЫЕ
И ШЛИФОВАЛЬНЫЕ
МАШИНЫТРИММЕРЫ
И ФРЕЗЕРЫ

РУБАНКИ

НОЖНИЦЫ
ПО МЕТАЛЛУАККУМУЛЯТОРНЫЕ
ИНСТРУМЕНТЫДРУГИЕ
ИНСТРУМЕНТЫСАДОВЫЙ
ИНСТРУМЕНТ

Набор из 12 фрез

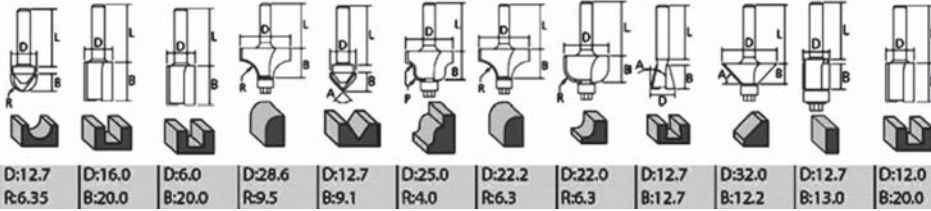



D:12.7 R:6.35	D:16.0 B:20.0	D:6.0 B:20.0	D:28.6 R:9.5	D:12.7 B:9.1	D:25.0 R:4.0	D:22.2 R:6.3	D:22.0 R:6.3	D:12.7 B:12.7	D:32.0 B:12.2	D:12.7 B:13.0	D:12.0 B:20.0
------------------	------------------	-----------------	-----------------	-----------------	-----------------	-----------------	-----------------	------------------	------------------	------------------	------------------

Диаметр хвостовика, мм	Код	Штук в упаковке
6	A-87921	12
8	A-88054	12

ФРЕЗЫ ЭКОНОМ КЛАССА

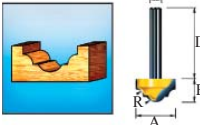
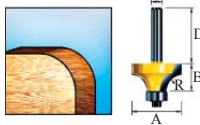
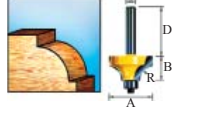
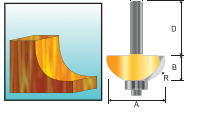
Пазовая фреза с одной режущей кромкой	(A) - диаметр режущей части, мм	(D) - длина, мм	(B) - длина режущей части, мм	(C) - диаметр хвостовика, мм	Код изделия	Штук в упаковке	
	3	51	13	8	D-47379	1	
	4	51	13		D-47385	1	
	5	48	13		D-47391	1	
	6	50,8	19		D-47400	1	
	6	50,8	19	6	D-47416	1	
Пазовая фреза с двумя режущими кромками	(A) - диаметр режущей части, мм	(D) - длина, мм	(B) - длина режущей части, мм	(C) - диаметр хвостовика, мм	Код изделия	Штук в упаковке	
	6	48	16	6	D-47422	1	
	8	51	19		D-47444		
	10	57,4	25,4		D-47466		
	12	64	32		D-47472		
	20	51	20		D-47494		
	6	48	16		D-47503		
	6	48	19	D-47519			
	8	51	19,1	D-47525			
	10	51	19,1	D-47531			
	12	51	19,1	D-47547			
	14	51	19,1	D-47553			
	16	51	19,1	D-47569			
	18	51	19,1	D-47575			
	20	51	19,1	D-47581			
	22	57,4	25,4	D-47597			
	24	57,4	25,4	D-47606			
10	70	25,4	12	D-47628			
Фреза для V-образных пазов	(A) - диаметр режущей части, мм	(D) - длина, мм	(B) - длина режущей части, мм	(C) - диаметр хвостовика, мм	Угол, (°)	Код изделия	Штук в упаковке
	12,7	44,7	12,7	8	90	D-47896	1
	15,9	44				D-47905	1
	12,7	54		12		D-47911	1
	15,9	50,8				D-47927	1
Пазовая галтельная фреза	(A) - диаметр режущей части, мм	(D) - длина, мм	(B) - длина режущей части, мм	(C) - диаметр хвостовика, мм	(R) - Радиус, мм	Код изделия	Штук в упаковке
	6,35	38,3	6,35	8	3,2	D-47977	1
	7,9	40	8	8	4	D-47983	1
	12,7	41,5	10	8	6,35	D-48000	1
	15,8	44,5	12,7	8	7,9	D-48016	1
	15,8	54	12,7	12	7,9	D-48022	1
	19	50,8	12,7	12	9,5	D-48038	1
25,4	57	16	12	12,7	D-48044	1	
Фреза „ласточкин хвост“ с боковыми резами	(A) - диаметр режущей части, мм	(D) - длина, мм	(B) - длина режущей части, мм	(C) - диаметр хвостовика, мм	(E) - Угол, (°)	Код изделия	Штук в упаковке
	6,35	63,5	8	8	7,5	D-48050	1
	9,5	40	10	8	9	D-48066	1
	12,7	45	13	8	14	D-48072	1
	5	52	14,3	8	15	D-48088	1
	19	63,4	22,2	12	7	D-48094	1
	25,4	64	22,2	12	14	D-48103	1

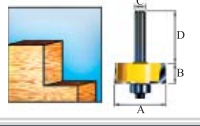
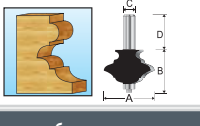
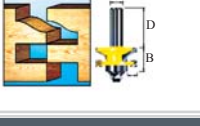
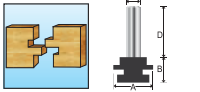
Фрезы пазовые фасонные (классические)	(A) - диаметр режущей части, мм	(D) - длина, мм	(B) - длина режущей части, мм	(C) - диаметр хвостовика, мм	(R) - Радиус, мм	Код изделия	Штук в упаковке		
	12,7	42	10	8	2,4	D-48206	1		
	25,4	54	16	12	5,6	D-48228	1		
Фрезы кромочные калевочные с опорным подшипником	(A) - диаметр режущей части, мм	(D) - длина, мм	(B) - длина режущей части, мм	(C) - диаметр хвостовика, мм	Диаметр подшипника, мм	Радиус, мм	Код изделия	Штук в упаковке	
	19	53,4	9,5	6	12,7	3,2	D-48290	1	
	17,3	51	8	8		2,3	D-48343		
	19	53,4	9,5			3,2	D-48359		
	20,7	52,3	10			4	D-48365		
	2,2	55	12,7			4,8	D-48371		
	25,4	56,5	13,5			6,35	D-48387		
	28,6	57,3	14,5			7,9	D-48393		
	31,8	59,7	16,7			9,5	D-48402		
	38,1	62	19			12,7	D-48418		
	50,8	76,2	25,4			12	19		D-48424
Фрезы кромочные калевочные с опорным подшипником	(A) - диаметр режущей части, мм	(D) - длина, мм	(B) - длина режущей части, мм	(C) - диаметр хвостовика, мм	Диаметр подшипника, мм	Радиус, мм	Код изделия	Штук в упаковке	
	17,3	49,1	8	8	9,5	2,3	D-48480	1	
	19	51,6	10			3,2	D-48496		
	20,7	50,5	10			4	D-48505		
	22,2	53,2	13			4,8	D-48511		
	25,4	54,7	13,5			6,35	D-48527		
	28,6	55,5	14,5			7,9	D-48533		
	31,8	57,9	17			9,5	D-48549		
	38,1	60,2	19			12,7	D-48555		
	50,8	74,5	25,4			12	19		D-48561
	Фрезы кромочные галтельные с опорным подшипником	(A) - диаметр режущей части, мм	(D) - длина, мм			(B) - длина режущей части, мм	(C) - диаметр хвостовика, мм		Диаметр подшипника, мм
	15,9	49,2	6,35	8	12,7	1,6	D-48583	1	
	17,5	49,2	6,35			2,4	D-48599		
	19,5	45,6	9,7			3,2	D-48608		
	22,22	55,6	12,7			4,8	D-48614		
	28,6	55,5	12,7			7,9	D-48620		
	38,1	58,3	15,4			12,7	D-48642		
Фрезы кромочные конусные 45° с опорным подшипником	(A) - диаметр режущей части, мм	(D) - длина, мм	(B) - длина режущей части, мм	(C) - диаметр хвостовика, мм	Диаметр подшипника, мм	Код изделия	Штук в упаковке		
	30,2	54,5	12,7	8	12,7	D-48670	1		
	50,8	70,9	27	12	12,7	D-48723	1		
Кромочная фальцевая фреза с опорным подшипником	(A) - диаметр режущей части, мм	(D) - длина, мм	(B) - длина режущей части, мм	(C) - диаметр хвостовика, мм	Диаметр подшипника, мм	Код изделия	Штук в упаковке		
	31,8	54,6	12,2	8	12,7	D-48739	1		
	31,8	60,8	12,2	12	12,7	D-48745	1		
Фреза кромочная фигурная классическая (многопрофильная)	(A) - диаметр режущей части, мм	(D) - длина, мм	(B) - длина режущей части, мм	(C) - диаметр хвостовика, мм	Диаметр подшипника, мм	Код изделия	Штук в упаковке		
	34,9	69,4	25,4	8	12,7	D-48860	1		
	57,15	102,6	47,6	12	12,7	D-48876	1		
Фрезы комбинированные рамочные (Классические) с опорным подшипником	(A) - диаметр режущей части, мм	(D) - длина, мм	(B) - длина режущей части, мм	(C) - диаметр хвостовика, мм	E, мм	Диаметр подшипника, мм	Радиус, мм	Код изделия	Штук в упаковке
	41	78,5	22	12		22		D-48882	1
	41	78,5	22	12					D-48898
Фрезы пазо-шпоные	(A) - диаметр режущей части, мм	(D) - длина, мм	(B) - длина режущей части, мм	(C) - диаметр хвостовика, мм	Диаметр подшипника, мм	Код изделия	Штук в упаковке		
	30,1	76,2	25,4	8		D-48913	1		
	41,3	76,2	26	12		D-48929	1		

ПЕРФОРАТОРЫ И ОТБОЙНЫЕ МОЛОТКИ

СЕТЕВЫЕ ДРЕЛИ

ШУРУПОВЕРТЫ И ГАЙКОВЕРТЫ

ОТРЕЗНЫЕ И ШЛИФОВАЛЬНЫЕ МАШИНЫ

ПИЛЫ И ЛОБЗИКИ

ПОЛИРОВАТЕЛЬНЫЕ И ШЛИФОВАЛЬНЫЕ МАШИНЫ

ТРИММЕРЫ И ФРЕЗЕРЫ

РУБАНИКИ

НОЖИЦЫ ПО МЕТАЛЛУ

АККУМУЛЯТОРНЫЕ ИНСТРУМЕНТЫ

ДРУГИЕ ИНСТРУМЕНТЫ

САДОВЫЙ ИНСТРУМЕНТ

ПЕРФОРАТОРЫ И ОТБОЙНЫЕ МОЛОТКИ	Фрезы пазо-шиповые	(A) - диаметр режущей части, мм	(D) - длина, мм	(B) - длина режущей части, мм	(C) - диаметр хвостовика, мм	Диаметр подшипника, мм	Код изделия	Штук в упаковке						
		41	71	19	12	24	D-48935	1						
СЕТЕВЫЕ ДРЕЛИ	Фрезы кромочные калевочные с опорным подшипником	(A) - диаметр режущей части, мм	(D) - длина, мм	(B) - длина режущей части, мм	(C) - диаметр хвостовика, мм	Диаметр подшипника, мм	Код изделия	Штук в упаковке						
				2					8	22,2	D-48941			
				2,5								D-48957		
				3									D-48963	
				4										D-48979
				5										
5,5	D-48991													
ШУРУПОВЕРТЫ И ГАЙКОВЕРТЫ	Набор из 3 фрез		(A) - диаметр режущей части, мм	(D) - длина, мм	(B) - длина режущей части, мм	(R) - Радиус, мм	Диаметр хвостовика, мм	Код	Штук в упаковке					
		пазовая	6	19	58		6	D-53338	3					
		для окантовки с подшипником	12,7	13	56									
	галтельная	19	9,5	53,4	3,2									
ОТРЕЗНЫЕ И ШЛИФОВАЛЬНЫЕ МАШИНЫ	Фрезы по гипокартону для 3706						диаметр хвостовика, мм	Код изделия	Штук в упаковке					
							3,18	733229-0	1					
						6,35	733232-1							

ДОПОЛНИТЕЛЬНЫЕ АКСЕССУАРЫ

ПИЛЫ И ЛОБЗИКИ	Адаптер для направляющей шины		для моделей	Код изделия	Штук в упаковке					
			3612, RP0900, RP0910, RP1800/F, RP2300FC	194579-2	1					
ПОЛИРОВАЛЬНЫЕ И ШЛИФОВАЛЬНЫЕ МАШИНЫ	Направляющая шина		Описание	Код изделия	Чехол	Штук в упаковке				
			1,4 м	194368-5	P-67810	1				
			1,9 м	194925-9	66-928	1				
ТРИММЕРЫ И ФРЕЗЕРЫ			3,1 м	194367-7	66-929	1				
	Струбцины	Код изделия	Штук в упаковке	Ручка регулятора свободного хода	Код изделия	Штук в упаковке	Регулятор угла направляющей шины	Код изделия	Штук в упаковке	
		194385-5	1		158980-5	3612, RP1800, RP1801, RP2300, RP2301		196664-7	1	
НОЖНИЦЫ ПО МЕТАЛЛУ	Направляющие втулки		Диаметр В, мм	Внутренний диаметр А, мм	Высота С, мм	Код изделия	Штук в упаковке	Адаптеры для направляющих втулок		
	Направляющие втулки для 3620, 3612, RP0900, 1800, 2300		Направляющая втулка следует по контуру шаблона и фреза фрезерует соответствующую форму в заготовке.							
		9,5	7,7	11,5	164379-4	1				
		11	9	13	164775-6		Гайка (252627-4)			
		12	10	9	164388-3		Адаптер А или В			
		12,7	11	13	164776-4		Направляющая втулка (321812-1)			
		17	14	20	165366-6					
		16	14,5	13	344364-5					
		20	18	13	164393-0					
		24	22	13	165364-0					
27		24	13	164470-8						
29		25	15	163080-8						
30	27	13	164471-6							
40	37	13	165046-4							
40	37	13	164472-4							
ДРУГИЕ ИНСТРУМЕНТЫ	Направляющие втулки для 3707		10	8	10	343577-5	1			
	Направляющие втулки для 3600, 3601		9,5	7,7	8	323448-2	1			
САДОВЫЙ ИНСТРУМЕНТ			11	9	5	323023-4	1			
			12,7	11,1	14,3	323449-0	1			
			12,7	10,9	8	321472-9	1			
			16	14	8	323018-7	1			
			16	14	14,5	321308-2	1			

Направляющие втулки (RP0910,1110C)	Диаметр, мм	Внутренний диаметр, мм	Высота, мм	Код изделия	Штук в упаковке
	9,5	7,7	11,5	193330-7	1
	11	9	11,5	193331-5	
	12	10,5	14	193332-3	
	12,7	11	11,5	193333-1	
	17	14	20	165365-8	
	16	14,5	11,5	193334-9	
	20	18	13	193335-7	
	24	22	13	193340-4	
	27	24	13	193336-5	
	29	25	13	193337-3	
	30	27	13	193338-1	
	40	37	13	193339-9	
Цанговый зажим	для моделей	Диаметр, мм	Код изделия	Штук в упаковке	
	3707, 3708	6	763607-0	1	
	3709, 3710	1/4"	763608-8		
		6	763662-2		
	3612, RP1800, RP2300	1/4"	763663-0		
		13	763632-1		
	3601B	12	763628-2		
		1/2"	763622-4		
	3620, RP0900	12	763601-2		
		1/2"	763602-0		
	RP0900, RT0700C	6	763636-3		
		8	763618-5		
	RP0910, RP1110C	1/4"	763637-1		
3/8"		763619-3			
	1/4"	193179-5			
	8	193178-7			
	6	193180-0			
Крепёжные гайки	для моделей	Код изделия	Штук в упаковке		
	3707, 3708	763606-2	1		
	3620, RP2300, RT0700C	763615-1	1		
	3612C	763629-0	1		
	RP1800, RP2300	763674-5	1		
Зажимная втулка	Диаметр, мм	Внутренний диаметр, мм	Код изделия	Штук в упаковке	
	Зажимные втулки дают возможность закреплять, например фрезу с 8 мм хвостовиком в инструмент с 12 мм цангой.				
	12	6	763801-4	1	
	12	6,35	763808-0		
	12	8	763804-8		
	12	10	763807-2		
	12	1/4"	763803-0		
	12	3/8"	763805-6		
	12	10	763806-4		
Направляющие	Описание	для моделей	Код изделия	Штук в упаковке	
	Контурная направляющая. Для направления фрез без опорных подшипников вдоль изогнутых кромок или кромок неправильной формы	3620, RP0900, RT0700 (с основанием 195563-0)	STEX122385	1	
		3703, 3707, 3708, RT0700 (с основанием 195560-6)	122703-7		
	Параллельная направляющая	3709, 3710	122704-5		
		3707,3708, RT0700	122391-0		
	Контурная направляющая. Для направления фрез без опорных подшипников вдоль изогнутых кромок или кромок неправильной формы	3612, RP1800, RP2300	123022-4		
	Параллельная направляющая	3620, RP0910, RP1110C, RP2300, RT0700C	164834-6		
	Параллельная направляющая с микрометрической регулировкой	3612, 3620, RP0910, RP1110C	193312-9		
	Параллельная направляющая с микрометрической регулировкой (алюминий)	RP0900, RP0910, RP1110, RP1800, RP2300, RT0700C	195136-9		
	Параллельная направляющая	3601, 3612, RP1800, RP2300	342428-9		

ПЕРФОРАТОРЫ И ОТБОЙНЫЕ МОЛОТКИ

СЕТЕВЫЕ ДРЕЛИ

ШУРУПОВЕРТЫ И ТАЙКОВЕРТЫ

ОТРЕЗНЫЕ И ШЛИФОВАЛЬНЫЕ МАШИНЫ

ПИЛЫ И ЛОБЗИКИ

ПОЛИРОВАЛЬНЫЕ И ШЛИФОВАЛЬНЫЕ МАШИНЫ

ТРИММЕРЫ И ФРЕЗЕРЫ

РУБАНИКИ

НОЖНИЦЫ ПО МЕТАЛЛУ

АККУМУЛЯТОРНЫЕ ИНСТРУМЕНТЫ

ДРУГИЕ ИНСТРУМЕНТЫ

САДОВЫЙ ИНСТРУМЕНТ

Основание в сборе кромочное для RT0700C

Код изделия	Штук в упаковке
195560-6	1



Основание в сборе для погружного фрезерования для RT0700C

Код изделия	Штук в упаковке
195563-0	1



Основание в сборе кромочное наклонное для RT0700C

Код изделия	Штук в упаковке
195561-4	1



Основание в сборе для фрезерования в углах для RT0700C

Код изделия	Штук в упаковке
195562-2	1



ПЕРФОРАТОРЫ
И ОТБОЙНЫЕ
МОЛОТКИ

СЕТЕВЫЕ ДРЕЛИ

ШУРУПОВЕРТЫ
И ТАЙКОВЕРТЫ

ОТРЕЗНЫЕ
И ШЛИФОВАЛЬНЫЕ
МАШИНЫ

ПИЛЫ
И ЛОБЗИКИ

ПОЛИРОВАЛЬНЫЕ
И ШЛИФОВАЛЬНЫЕ
МАШИНЫ

ТРИММЕРЫ
И ФРЕЗЕРЫ

РУБАНИКИ

НОЖНИЦЫ
ПО МЕТАЛЛУ

АККУМУЛЯТОРНЫЕ
ИНСТРУМЕНТЫ

ДРУГИЕ
ИНСТРУМЕНТЫ

САДОВЫЙ
ИНСТРУМЕНТ



РУБАНКИ

Makita

Двойная защитная изоляция



Электронная регулировка числа оборотов



Электронная система стабилизации и регулирования



Ограничение пускового тока (плавный пуск)



Система пылеудаления



Электрический тормоз двигателя



Лампа точечной подсветки



Чемодан



Деревянный чемодан



Рубанок



При каждом шаге изменения глубины строгания на 0,1 мм слышен и чувствуется щелчок что позволяет точно регулировать глубину строгания. На подошве имеется подножка, что предотвращает повреждение ножа и защищает заготовку от царапин даже если барабан ещё не остановился после работы, а рубанок лежит на заготовке. Новый эргономичный дизайн и обрезиненная рукоятка как у KP0810.

KP0800 82 мм 411



Потребляемая мощность	620 Вт
Макс. ширина строгания:	82 мм
Макс. глубина строгания:	2,5 мм
Частота холостого хода:	17000 об/мин
Габаритная длина	285 мм
Сетевой шнур	2,5 м
Масса	2,6 кг

СТАНДАРТНАЯ КОМПЛЕКТАЦИЯ: Калибр для установки ножа, торцевой ключ 9, поворотный нож

Рубанок



Три V-образных паза для лёгкого снятия фасок. Ручка точной регулировки глубины с шагом 0,1 мм. При каждом шаге изменения глубины строгания слышен и чувствуется щелчок. Выброс опилок налево или направо. Блокировка включения как для левой, так и для правой.

KP0810C: плавный пуск.
 KP0810K: чемодан.
 KP0810CK: плавный пуск и электронная система стабилизации, чемодан.

KP0810/C/K/CK 82 мм 132



	KP0810/K	KP0810CK
Потребляемая мощность	850 Вт	1050 Вт
Макс. ширина строгания:	82 мм	82 мм
Макс. глубина строгания:	4 мм	4 мм
Частота холостого хода:	16000 об/мин	12000 об/мин
Габаритная длина	290 мм	290 мм
Сетевой шнур	2,5 м	2,5 м
Масса	3,3 кг	3,4 кг

СТАНДАРТНАЯ КОМПЛЕКТАЦИЯ: Поворотный нож, параллельный упор, калибр для установки ножа, торцевой ключ 9

Рубанок



Обрабатывает поверхность шириной до 110 мм и глубиной до 2 мм за один проход. Мощный мотор (840 Вт) в лёгком и компактном корпусе (4,2 кг).

1911B 110 мм 106



Потребляемая мощность	840 Вт
Макс. ширина строгания:	110 мм
Макс. глубина строгания:	2 мм
Частота холостого хода:	16000 об/мин
Габаритная длина	355 мм
Сетевой шнур	5,0 м
Масса	4,3 кг

СТАНДАРТНАЯ КОМПЛЕКТАЦИЯ: Твёрдосплавный нож, держатель для заточки ножа, патрубков для пылесоса, калибр для установки ножа, параллельный упор, торцевой ключ 9

Рубанок



Специальная конструкция разработана для обработки вогнутых поверхностей. Высокая скорость вращения вала с лезвиями обеспечивает идеальную чистоту обработки поверхности материала.

1002BA 110 мм 153



Потребляемая мощность	1050 Вт
Макс. ширина строгания:	110 мм
Макс. изгиб строгания:	300 мм
Макс. глубина строгания:	4 мм
Частота холостого хода:	15000 об/мин
Габаритная длина	339 мм
Сетевой шнур	5,0 м
Масса	5,2 кг

СТАНДАРТНАЯ КОМПЛЕКТАЦИЯ: Держатель для заточки ножа, шаблон для установки ножа, шестигранный ключ 9, твёрдосплавный нож

Рубанок



Исключительная мощность и производительность при малых размерах. Ширина строгания - 170 мм за один проход.

1806B 170 мм 153



Потребляемая мощность	1200 Вт
Макс. ширина строгания:	170 мм
Макс. глубина строгания:	2 мм
Частота холостого хода:	15000 об/мин
Габаритная длина	529 мм
Сетевой шнур	5,0 м
Масса	9,0 кг

СТАНДАРТНАЯ КОМПЛЕКТАЦИЯ: Чемодан (деревянный), твёрдосплавный нож, держатель для заточки ножа, шаблон для установки ножа, параллельный упор, шестигранный ключ 4

- ПЕРФОРАТОРЫ И ОТБОЙНЫЕ МОЛОТКИ
- СЕТЕВЫЕ ДРЕЛИ
- ШУРПОВЕРТЫ И ТАЙКОВЕРТЫ
- ОТРЕЗНЫЕ И ШИФОВАЛЬНЫЕ МАШИНЫ
- ПИЛЫ И ЛОБЗИКИ
- ПОЛИРОВАЛЬНЫЕ И ШЛИФОВАЛЬНЫЕ МАШИНЫ
- ТРИММЕРЫ И ФУРЕЗЕРЫ
- РУБАНКИ
- НОЖНИЦЫ ПО МЕТАЛЛУ
- АККУМУЛЯТОРНЫЕ ИНСТРУМЕНТЫ
- ДРУГИЕ ИНСТРУМЕНТЫ
- САДОВЫЙ ИНСТРУМЕНТ

ПЕРФОРАТОРЫ
И ОТБОЙНЫЕ
МОЛОТКИ

СЕТЕВЫЕ ДРЕЛИ

ШУРУПОВЁРТЫ
И ГАЙКОВЁРТЫОТРЕЗНЫЕ
И ШЛИФОВАЛЬНЫЕ
МАШИНЫПИЛЫ
И ЛОБЗИКИПОЛИРОВАЛЬНЫЕ
И ШЛИФОВАЛЬНЫЕ
МАШИНЫТРИММЕРЫ
И ФРЕЗЕРЫ

РУБАНКИ

НОЖНИЦЫ
ПО МЕТАЛЛУАККУМУЛЯТОРНЫЕ
ИНСТРУМЕНТЫДРУГИЕ
ИНСТРУМЕНТЫСАДОВЫЙ
ИНСТРУМЕНТ

Рубанок

KP312S

312 мм

203 мм



Отличный инструмент для выполнения объёмных работ. Ширина строгания - до 312 мм за один проход.



Потребляемая мощность	2200 Вт
Макс. ширина строгания	312 мм
Макс. глубина строгания:	
при ширине строгания 0-150 мм:	3,5 мм
при ширине строгания 150-240 мм:	2 мм
при ширине строгания 240-312 мм:	1,5 мм
Частота холостого хода:	12000 об/мин
Габаритная длина	551 мм
Сетевой шнур	10,0 м
Масса	18,4 кг

СТАНДАРТНАЯ КОМПЛЕКТАЦИЯ: Твёрдосплавный нож (2 шт), зажим для переходника, соединительная втулка 70, регулировочный треугольник, шестигранный ключ 4

Рейсмус

2012NB

304 мм

153 мм



Компактность и легкость (28 кг) облегчают транспортировку. Уникальный механизм подачи обеспечивает гладкую чистовую обработку с минимальной потерей материала. 4-х опорная конструкция и диагональная крестовина обеспечивают качество обработки.



Потребляемая мощность	1650 Вт
Макс. ширина строгания	304 мм
Макс. глубина строгания:	
при ширине строгания 0-150 мм:	3 мм
при ширине строгания 150-240 мм:	1,5 мм
Скорость подачи/мин.	8,5 м
Размер стола (Ш x Д)	304 мм x 771 мм
Частота холостого хода:	8500 об/мин
Габаритные размеры (Д x В x Ш)	483 мм x 771 мм x 401 мм
Сетевой шнур	2,5 м
Масса	28,1 кг

СТАНДАРТНАЯ КОМПЛЕКТАЦИЯ: Нож для стационарного рубанка, магнитный держатель (2 шт.), шестигранный ключ - 2,5, гаечный ключ 9



АКСЕССУАРЫ ДЛЯ РУБАНКОВ

ИНФОРМАЦИЯ ОБ ИЗДЕЛИИ

Лезвия из быстрорежущей стали (HSS)

Благодаря молекулярному составу быстрорежущей стали (БРС), достигается наилучший результат её заточки. Лезвия из БРС менее прочные, чем твёрдосплавные лезвия, но при этом, они оптимально подходят для обработки твёрдой и мягкой древесины. Ножи для рубанков БРС можно затачивать и шлифовать повторно. Всегда затачивайте два лезвия одновременно, что бы исключить повреждение барабана.



Твёрдосплавные поворотные лезвия одноразового использования

Преимущество твёрдосплавных лезвий в том, что они являются двусторонними, это означает что при износе одной поверхности, ее можно заменить на вторую. Данными лезвиями можно обрабатывать поверхности мягкой и твердой древесины.

ИНСТРУКЦИЯ ПО ИСПОЛЬЗОВАНИЮ



Электрорубанок прекрасно подходит для обработки древесины. Для достижения точного среза рекомендуется использовать параллельную направляющую. При работе рубанком, рекомендуется использовать пылесос, так как он обеспечивает чистоту на рабочем месте, или мешок для сбора стружки. Следует своевременно очищать пылесборник от стружки и опилок, для предотвращения засора и последующего выхода из строя системы пылеудаления рубанка.

ПЕРФОРАТОРЫ
И ОТБОЙНЫЕ
МОЛОТКИ

СЕТЕВЫЕ ДРЕЛИ

ШУРУПОВЕРТЫ
И ТАЙКОВЕРТЫ

ОТРЕЗНЫЕ
И ШЛИФОВАЛЬНЫЕ
МАШИНЫ

ПИЛЫ
И ЛОБЗИКИ

ПОЛИРОВАЛЬНЫЕ
И ШЛИФОВАЛЬНЫЕ
МАШИНЫ

ТРИММЕРЫ
И ФРЕЗЕРЫ

РУБАНКИ

НОЖНИЦЫ
ПО МЕТАЛЛУ

АККУМУЛЯТОРНЫЕ
ИНСТРУМЕНТЫ

ДРУГИЕ
ИНСТРУМЕНТЫ





САДОВЫЙ
ИНСТРУМЕНТ

ЛЕЗВИЯ

	Описание	Ширина (мм)	для моделей	Код изделия	Штук в упаковке	
ПЕРФОРАТОРЫ И ОТБОЙНЫЕ МОЛОТКИ		82	1901, 1902, 1923H, KP0810/C, KP0800	D-07945	2	
		312	KP312S	B-02870		
СЕТЕВЫЕ ДРЕЛИ		306	2012NB	793346-8		
		82	1901, 1902, 1923H, KP0810/C, KP0800	793004-6 D-07967 D-16346		
ШУРУПОВЁРТЫ И ГАЙКОВЕРТЫ		110	1911B, 1002BA	793008-8		
		170	1806	793186-4		
		306	2012NB (использовать с 343692-5)	793350-7		
ОТРЕЗНЫЕ И ШЛИФОВАЛЬНЫЕ МАШИНЫ		110	1911B, 1002BA	D-08822		1
		82	1901, 1902, 1923H, KP0810/C, KP0800	D-07951		
ПИЛЫ И ЛОБЗИКИ		82		A-86175		
		312		345328-2		
		306		343682-8		
ПОЛИРОВАЛЬНЫЕ И ШЛИФОВАЛЬНЫЕ МАШИНЫ		82		342430-2		
		110		341601-8		
		306	2012NB	343692-5		

ДОПОЛНИТЕЛЬНЫЕ АКСЕССУАРЫ ДЛЯ РУБАНКОВ

Регулировочная пластина	Ширина (мм)	Код изделия	Штук в упаковке	Треугольник для установки ножа	для моделей	Код изделия	Штук в упаковке		
	Предназначен для правильной установки односторонних заточиваемых лезвий.				806B, 1923H, KP312S	762001-3	1		
	82 - 110	123062-2	1						
306 - 312	762016-0	1	Магнитный держатель для ножей	для моделей	Код изделия	Штук в упаковке			
Приспособление для заточки односторонних лезвий	Ширина (мм)	Код изделия	Штук в упаковке		2012NB	762014-4	1		
	82	123004-6	1						
	110	123055-9	1						
	155	123006-2	1	Брусок для заточки односторонних лезвий	Длина (мм)	Зерно	Код изделия	Штук в упаковке	
	150	WA1200	794061-7						1
	150	GC1200	D-17756						1
180	WA1200	794060-9	1						
Направляющие приспособления	Описание	для моделей	Код изделия	Штук в упаковке	Описание	для моделей	Код изделия	Штук в упаковке	
	Параллельная направляющая	1901, 1902, 1911B, 1923H, N1923B	191455-1	1	Параллельная направляющая	1806B	123053-3	1	
		1901	164371-0	1		N1900, N1923B, KP0810, VKP140, VKP180	123060-6	1	
		N1900, N1923B, KP0810, VKP140, VKP180	195055-9	1		KP0810C, KP0810	122785-9	1	
		1911B	165259-7	1		KP0810C, KP0810	122791-4	1	
					Упор для снятия фаски в сборе				

Удлинитель параллельной направляющей	для моделей	Код изделия	Штук в упаковке	Стол для 2012NB	Код изделия	Штук в упаковке
	1911B, N1900B, N1923B KP0800, BKP180, BKP140	191725-8	1		194053-0	1
Ограничитель глубины выбора паза	для моделей	Код изделия	Штук в упаковке		193902-8	1
	KP0810C/KP0810, N1923B, 1923H	342390-8	1			
Торцовый ключ 9	для моделей			Код изделия	Штук в упаковке	
		1902, 1911B, N1923B, 1923H, KP0800, KP0810/C, 1806, KP312			782209-3	1
	2012NB			782203-5	1	

- ПЕРФОРАТОРЫ И ОТБОЙНЫЕ МОЛОТКИ
- СЕТЕВЫЕ ДРЕЛИ
- ШУРУПОВЁРТЫ И ТАЙКОВЁРТЫ
- ОТРЕЗНЫЕ И ШЛИФОВАЛЬНЫЕ МАШИНЫ
- ПИЛЫ И ЛОБЗИКИ
- ПОЛИРОВАЛЬНЫЕ И ШЛИФОВАЛЬНЫЕ МАШИНЫ
- ТРИММЕРЫ И ФУРЕЗЕРЫ
- РУБАНКИ**
- НОЖНИЦЫ ПО МЕТАЛЛУ
- АККУМУЛЯТОРНЫЕ ИНСТРУМЕНТЫ
- ДРУГИЕ ИНСТРУМЕНТЫ
- САДОВЫЙ ИНСТРУМЕНТ

АКСЕССУАРЫ ДЛЯ УДАЛЕНИЯ ПЫЛИ И СТРУЖКИ

	Описание	для моделей	Код изделия	Штук в упаковке
	Переходник	KP0800, BKP180, BKP140	451329-1	1
		KP312/S	193733-5	
		1911B	192082-7	
		N1923B	181572-5	
	Переходник алюминиевый	1806	122397-8	
	Адаптер	1806, KP312/S	181575-9	
	Адаптер угловой	KP0800, BKP180, BKP140	416368-8	
	Переходник (d76 мм)	2012NB	193036-7	
	Мешки для сбора стружки	1902, N1923B	122230-4	
		1911B	122402-1	
		1923H	192268-3	
		KP0810/C, KP0800, BKP180, BKP140	122793-0	



НОЖНИЦЫ ПО МЕТАЛЛУ

Makita

Двойная защитная изоляция



Чемодан



Высечные ножницы
JN1601
1,6 мм
411

Для работ с листовой сталью, железом, гофрированным листовым металлом. Бесступенчатая перестановка матрицы, поворот на 360°, с фиксацией при 90°. Легкая замена пуансона и матрицы. Встроенный измеритель толщины.



СТАНДАРТНАЯ КОМПЛЕКТАЦИЯ: Пуансон, матрица, держатель матрицы, гаечный ключ SW32, шестигранный ключ 2.5

Потребляемая мощность	550 Вт
Глубина реза:	Сталь до 400 Н/мм ² : 1,6 мм Сталь до 600 Н/мм ² : 1,2 мм Сталь до 800 Н/мм ² : 0,8 мм Алюминий до 200 Н/мм ² : 2,5 мм
Мин. радиус резки:	Внешняя кромка: 50 мм Внутренняя кромка: 45 мм
Частота:	2200 мин ⁻¹
Габаритная длина	261 мм
Сетевой шнур	2,0 м
Масса	1,6 кг

Высечные ножницы
JN3200
3,2 мм
100

Для резки металлических, пластмассовых и прочих листовых изделий. Встроенный измеритель толщины. Легкая замена пуансона и матрицы. Удобная конструкция для работы одной рукой.



СТАНДАРТНАЯ КОМПЛЕКТАЦИЯ: Чемодан, матрица, держатель матрицы, пуансон, промежуточные кольца, рожковый ключ SW50, шестигранный ключ 3

Потребляемая мощность	660 Вт
Глубина реза:	Сталь до 400 Н/мм ² : 3,2 мм Сталь до 600 Н/мм ² : 2,5 мм Сталь до 800 Н/мм ² : 1,0 мм Алюминий до 200 Н/мм ² : 3,5 мм
Мин. радиус резки:	Внешняя кромка: 128 мм Внутренняя кромка: 120 мм
Частота:	1300 мин ⁻¹
Габаритная длина	215 мм
Сетевой шнур	2,5 м
Масса	3,4 кг

Высечные ножницы
JN3201J
3,2 мм
100

Высокопроизводительный мотор для резки мягких и нержавеющей сталей. Резка без потерь материала на задиры и заусеницы. Эргономичная обрезиненная ручка. Низкий уровень шума - 81дБ. Специальная конструкция подошвы предохраняет корпус от царапин об отрезанный материал.



СТАНДАРТНАЯ КОМПЛЕКТАЦИЯ: Комплект ножей, набор щупов, шестигранный ключ, систейнер

Потребляемая мощность	710 Вт
Глубина реза:	Сталь до 400 Н/мм ² : 3,2 мм Сталь до 600 Н/мм ² : 2,5 мм Сталь до 800 Н/мм ² : 1,0 мм Алюминий до 200 Н/мм ² : 3,5 мм
Мин. радиус резки:	Внешняя кромка: 128 мм Внутренняя кромка: 120 мм
Частота:	1300 мин ⁻¹
Габаритная длина	225x90x254 мм
Масса	3,4 кг



MakPac

Листовые ножницы по металлу
JS1000
1,0 мм
459



инструментом.

Минимальный радиус реза 30мм. Длина окружности корпуса двигателя всего 180 мм, достигнута за счет не выступающих щеткодержателей и форма максимально приближена к идеальному кругу. Эргономичный корпус двигателя и задняя крышка с ребристой поверхностью обеспечивает надежное управление

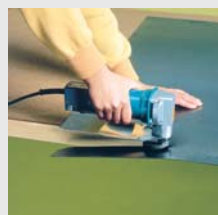

СТАНДАРТНАЯ КОМПЛЕКТАЦИЯ: Набор щупов, шестигранный ключ

Потребляемая мощность	380 Вт
Глубина реза:	Сталь до 400 Н/мм ² : 1,6 мм Сталь до 600 Н/мм ² : 1,2 мм Сталь до 800 Н/мм ² : 0,8 мм Алюминий до 200 Н/мм ² : 2,5 мм
Мин. радиус резки	30 мм
Частота:	4500 мин ⁻¹
Габаритная длина	322 мм
Сетевой шнур	2,5 м
Масса	1,4 кг

Листовые ножницы по металлу
JS1600
1,6 мм
65

ками. Чрезвычайно лёгкий вес (всего 1,7 кг).

Конструкция лезвия обеспечивает работу без потерь материалов. Корпус-рукоятка с удобным выключателем обеспечивает легкость работы одной рукой. Особенности: нижнее ограждение для защиты руки оператора, блокирующий выключатель, встроенный измеритель толщины. Легкозаменяемые лезвия, с 8 режущими кромками.



СТАНДАРТНАЯ КОМПЛЕКТАЦИЯ: Комплект ножей, шестигранный ключ 3

Потребляемая мощность	300 Вт
Глубина реза:	Сталь до 400 Н/мм ² : 1,6 мм Сталь до 600 Н/мм ² : 1,2 мм Сталь до 800 Н/мм ² : 0,8 мм Алюминий до 200 Н/мм ² : 2,5 мм
Мин. радиус резки	30 мм
Частота:	4000 мин ⁻¹
Габаритная длина	230 мм
Сетевой шнур	2,0 м
Масса	1,8 кг

 ПЕРФОРАТОРЫ
И ОТБОЙНЫЕ
МОЛОТКИ

СЕТЕВЫЕ ДРЕЛИ

 ШУРУПОВЕРТЫ
И ТАЙКОВЕРТЫ

 ОТРЕЗНЫЕ
И ШЛИФОВАЛЬНЫЕ
МАШИНЫ

 ПИЛЫ
И ЛОБЗИКИ

 ПОЛИРОВАЛЬНЫЕ
И ШЛИФОВАЛЬНЫЕ
МАШИНЫ

 ТРИММЕРЫ
И ФУРЕЗЕРЫ

РУБАНИКИ

 НОЖНИЦЫ
ПО МЕТАЛЛУ

 АККУМУЛЯТОРНЫЕ
ИНСТРУМЕНТЫ

 ДРУГИЕ
ИНСТРУМЕНТЫ

 САДОВЫЙ
ИНСТРУМЕНТ

ПЕРФОРАТОРЫ
И ОТБОЙНЫЕ
МОЛОТКИ

СЕТЕВЫЕ ДРЕЛИ

ШУРУПОВЁРТЫ
И ГАЙКОВЁРТЫОТРЕЗНЫЕ
И ШЛИФОВАЛЬНЫЕ
МАШИНЫПИЛЫ
И ЛОБЗИКИПОЛИРОВАЛЬНЫЕ
И ШЛИФОВАЛЬНЫЕ
МАШИНЫТРИММЕРЫ
И ФРЕЗЕРЫ

РУБАНКИ

НОЖНИЦЫ
ПО МЕТАЛЛУАККУМУЛЯТОРНЫЕ
ИНСТРУМЕНТЫДРУГИЕ
ИНСТРУМЕНТЫСАДОВЫЙ
ИНСТРУМЕНТ

Листовые ножницы по металлу

JS1601

1,6 мм

459 мм



инструментом.

В основном используется для прямого реза. Длина окружности корпуса двигателя всего 180 мм, достигнута за счет не выступающих щеткодержателей и форма максимально приближена к идеальному кругу. Эргономичный корпус двигателя и задняя крышка с ребристой поверхностью обеспечивает надежное управление



СТАНДАРТНАЯ КОМПЛЕКТАЦИЯ: Набор щупов, шестигранный ключ

Потребляемая мощность	380 Вт
Глубина реза:	Сталь до 400 Н/мм ² : 1,6 мм Сталь до 600 Н/мм ² : 1,2 мм Сталь до 800 Н/мм ² : 0,8 мм Алюминий до 200 Н/мм ² : 2,5 мм
Мин. радиус резки	250 мм
Частота:	4500 мин ⁻¹
Габаритная длина	320 мм
Сетевой шнур	2,5 м
Масса	1,4 кг

Листовые ножницы по металлу

JS1602

1,6 мм

65 мм



Мощный мотор для тяжёлых условий резки мягких и нержавеющей сталей. Резка без потерь материала на задиры и заусеницы. Отличное поле зрения оператора обеспечивает точность резки. Большая верхняя рукоятка для полного контроля над инструментом во время работы.



СТАНДАРТНАЯ КОМПЛЕКТАЦИЯ: Комплект ножей, шестигранный ключ, держатель ключей

Потребляемая мощность:	280 Вт
Глубина реза:	Сталь до 400 Н/мм ² : 1,6 мм Сталь до 600 Н/мм ² : 1,2 мм Сталь до 800 Н/мм ² : 0,8 мм Алюминий до 200 Н/мм ² : 2,5 мм
Мин. радиус резки:	30 мм
Частота:	4000 мин ⁻¹
Габаритная длина:	255 мм
Сетевой шнур:	2,5 м
Масса:	1,6 кг

Листовые ножницы по металлу

JS3201J

3,2 мм

100 мм



Высокопроизводительный мотор для резки мягких и нержавеющей сталей. Резка без потерь материала на задиры и заусеницы. Эргономичная обрезиненная ручка. Низкий уровень шума - 81дБ. Специальная конструкция подошвы предохраняет корпус от царапин об отрезанный материал.



СТАНДАРТНАЯ КОМПЛЕКТАЦИЯ: Комплект ножей, набор щупов, шестигранный ключ, кейс



MakPac

Потребляемая мощность	710 Вт
Глубина реза:	Сталь до 400 Н/мм ² : 3,2 мм Сталь до 600 Н/мм ² : 2,5 мм Сталь до 800 Н/мм ² : 1,5 мм Алюминий до 200 Н/мм ² : 4,0 мм
Мин. радиус резки	50 мм
Частота:	1600 мин ⁻¹
Габаритная длина	213x90x239 мм
Сетевой шнур	2,5 м
Масса	3,4 кг



Аксессуары для ножниц по металлу



Некоторые рекомендации по использованию ножниц по металлу

1. Регулярно очищайте лезвия ножниц.
2. Регулярно смазывайте крепёжные насадки и матрицы, чтобы продлить срок их службы.
3. Никогда не режьте закалённую сталь, поскольку этот материал всегда, без исключения, повреждает режущие части.
4. При резке более толстого материала, чем это позволяют технические характеристики машины, наступает преждевременный износ и поломка лезвий.

НОЖНИЦЫ ПО МЕТАЛЛУ

Пуансоны	Описание	для моделей	Код изделия	Штук в упаковке	
	Пуансон	JN1601	A-83951	1	
		JN3200	792728-1		
	Матрица	JN1601, BJN160, BJN161			A-15051
		JN3200	792292-2		
	Комплект ножей	JS1600, JS1602			191383-0
		JS3200			792287-5
	Боковой резец	JS1660, JS1601, BJS160, BJS161			792533-6
		JS1670, JS1000, BJS100, BJS101			792536-0
	Центральный нож	JS1660, JS1601, BJS160, BJS161			792534-4
		JS1670, JS1000, BJS100, BJS101			792537-8
	Комплект шупов	JS3200		762007-1	
		JS1660		762013-6	
	Ключ	JN1601		781028-4	
		JN3200		781019-5	
	Шайба	JN3200	341796-7		

 ПЕРФОРАТОРЫ
И ОТБОЙНЫЕ
МОЛОТКИ

СЕТЕВЫЕ ДРЕЛИ

 ШУРУПОВЁРТЫ
И ТАЙКОВЁРТЫ

 ОТРЕЗНЫЕ
И ШЛИФОВАЛЬНЫЕ
МАШИНЫ

 ПИЛЫ
И ЛОБЗИКИ

 ПОЛИРОВАТЕЛЬНЫЕ
И ШЛИФОВАЛЬНЫЕ
МАШИНЫ

 ТРИММЕРЫ
И ФУРЕЗЕРЫ

РУБАНКИ

**НОЖНИЦЫ
ПО МЕТАЛЛУ**

 АККУМУЛЯТОРНЫЕ
ИНСТРУМЕНТЫ

 ДРУГИЕ
ИНСТРУМЕНТЫ

 САДОВЫЙ
ИНСТРУМЕНТ





АККУМУЛЯТОРНЫЕ ИНСТРУМЕНТЫ

Makita

Двойная защитная изоляция 

Электронная регулировка числа оборотов 

Электронная система стабилизации и регулирования 

Ограничение пускового тока (плавный пуск) 

Реверс 

Механическая 2-х ступенчатая передача 

Механическая 3-х ступенчатая передача 

Электронная 2-х ступенчатая передача 

Электронная 3-х ступенчатая передача 

Расцепляющая муфта 

Лампа точечной подсветки 

Система пылеудаления 

Замыкающийся быстрозажимной патрон 

Электрический тормоз двигателя 

5 установок крутящего момента 

10 установок крутящего момента 

16 установок крутящего момента 

18 установок крутящего момента 

Регулировка маятникового хода 

Штыковой универсальный хвостовик 

SDS-Plus 

Регулировка глубины при помощи ролика 

Чемодан 



 ПЕРФОРАТОРЫ
И ОТБОЙНЫЕ
МОЛОТКИ

 СЕТЕВЫЕ ДРЕЛИ
И ШУРУПОВЕРТЫ

 ШУРУПОВЕРТЫ
И ТАЙКОВЕРТЫ

 ОТРЕЗНЫЕ
И ШИРОКАЯ
МАШИНЫ

 ПИЛЫ
И ЛОБЗИКИ

 ПОЛИРОВАТЕЛЬНЫЕ
И ШЛИФОВАЛЬНЫЕ
МАШИНЫ

 ТРИММЕРЫ
И ФУРЕЗЕРЫ

РУБАНКИ

 НОЖИЦЫ
ПО МЕТАЛЛУ

 АККУМУЛЯТОРНЫЕ
ИНСТРУМЕНТЫ

 ДРУГИЕ
ИНСТРУМЕНТЫ

 САДОВЫЙ
ИНСТРУМЕНТ

Аккумуляторная сабельная пила

BJR240SJ

432 мм



Невероятно низкая вибрация, благодаря системе балансиров в редукторе. Смена ножовочного полотна и установка ограничительного упора без помощи инструмента. Выключатель с блокировкой от случайного включения.

 Ni-MH
3,3 Ah

СТАНДАРТНАЯ КОМПЛЕКТАЦИЯ: Зарядное устройство, набор пил №21, 22, 23, аккумулятор

Глубина распиловки	труба: 90 мм дерево: 90 мм 32 мм
Ход пилки	32 мм
Число ходов в минуту	1 ск.: 0-2300 мин ⁻¹ 2 ск.: 0-2700 мин ⁻¹
Габаритная длина	469 мм
Напряжение питания:	24 В
Масса	4,4 кг

24В

Аккумуляторная дрель-шуруповёрт

BDF460WAE

13 мм

430 мм



Аккумуляторная дрель-шуруповёрт для применения в самых сложных условиях. Больше мощности и увеличенное время работы с 24 В Ni-MH аккумулятором. Установка 16 значений крутящего момента. Прочный редуктор из литого алюминия. Удобный быстрозажимной патрон с фиксатором.

 Ni-MH
2,0 Ah

СТАНДАРТНАЯ КОМПЛЕКТАЦИЯ: Чемодан, аккумулятор (2 шт.), зарядное устройство, быстрозажимной патрон, ограничитель глубины сверления, боковая рукоятка, (+/-) бита (2 шт.)

Диаметр сверления:	Сталь: 13 мм Дерево: 38 мм Кирпич: 16 мм
Частота холостого хода:	1 ск.: 0-460 мин ⁻¹ 2 ск.: 0-1500 мин ⁻¹
Частота ударов:	1 ск.: 0-6900 мин ⁻¹ 2 ск.: 0-22500 мин ⁻¹
Максимальный крутящий момент	46 Нм
Габаритная длина	267 мм
Напряжение питания:	24 В
Масса	2,8 кг

24В

Аккумуляторная ударная дрель-шуруповёрт

BHP460SJE

13 мм

430 мм



Аккумуляторная ударная дрель-шуруповёрт для применения в самых сложных условиях. Больше мощности и увеличенное время работы с 24 В Ni-MH аккумулятором. Режим сверления, сверления с ударом и завинчивания. Установка 16 значений крутящего момента. Прочный редуктор из литого алюминия. Удобный быстрозажимной патрон с фиксатором.

 Ni-MH
3,3 Ah

СТАНДАРТНАЯ КОМПЛЕКТАЦИЯ: Чемодан, аккумулятор (2 шт.), зарядное устройство, быстрозажимной патрон, ограничитель глубины сверления, боковая рукоятка, (+/-) бита №2 (2 шт.)

Диаметр сверления:	Сталь: 13 мм Дерево: 38 мм Кирпич: 16 мм
Частота холостого хода:	1 ск.: 0-460 мин ⁻¹ 2 ск.: 0-1500 мин ⁻¹
Частота ударов:	1 ск.: 0-6900 мин ⁻¹ 2 ск.: 0-22500 мин ⁻¹
Максимальный крутящий момент	46 Нм
Габаритная длина	267 мм
Напряжение питания:	24 В
Масса	2,9 кг

24В

Аккумуляторный перфоратор

BHR200WAE/SJE

20 мм

430 мм



Три режима работы: долбление, сверление и сверление с ударом. D-образная рукоятка с резиновой накладкой для комфортной работы в самых тяжёлых условиях. Патрон адаптирован под хвостовик SDS-plus. Бур просто вставляется в патрон одним движением руки.

 Ni-MH
2,0 Ah

 Ni-MH
3,3 Ah

СТАНДАРТНАЯ КОМПЛЕКТАЦИЯ: Чемодан, аккумулятор (2 шт.), зарядное устройство, смазка, ограничитель глубины сверления, боковая рукоятка

Диаметр сверления:	Бетон: 20 мм Сталь: 13 мм Дерево: 27 мм
Частота холостого хода	0-1100 мин ⁻¹
Частота ударов:	0-4700 мин ⁻¹
Энергия удара	1,7 Дж
Габаритная длина	316 мм
Напряжение питания:	24 В
Масса	3,8 кг

24В

Ni-MH и Ni-cd Батареи

18V



ПЕРФОРАТОРЫ И ОТБОЙНЫЕ МОЛОТКИ

СЕТЕВЫЕ ДРЕЛИ

ШУРУПОВЕРТЫ И ГАЙКОВЕРТЫ

ОТРЕЗНЫЕ И ШЛИФОВАЛЬНЫЕ МАШИНЫ

ПИЛЫ И ЛОБЗИКИ

ПОЛИРОВАЛЬНЫЕ И ШЛИФОВАЛЬНЫЕ МАШИНЫ

ТРИММЕРЫ И ФРЕЗЕРЫ

РУБАНКИ

НОЖНИЦЫ ПО МЕТАЛЛУ

АККУМУЛЯТОРНЫЕ ИНСТРУМЕНТЫ

ДРУГИЕ ИНСТРУМЕНТЫ

САДОВЫЙ ИНСТРУМЕНТ

Аккумуляторная дрель-шуруповёрт

6347DWAE/DWDE

13 мм

430 мм



Двигатель фирмы "Макита" с бронзово - графитными щётками, заменяемыми снаружи. Возможность установки 16-ти ступеней крутящего момента. Две скорости сверления. Тормоз двигателя для сложных работ по закручиванию. Планетарная передача с малым трением. Разборный двигатель делает возможной замену ротора при ремонте для уменьшения времени и затрат.



6347DWAE 6347DWDE

Ni-cd 2.0 Ah Ni-MH 2.6 Ah

СТАНДАРТНАЯ КОМПЛЕКТАЦИЯ: (+/-) бита №2, зарядное устройство, аккумулятор (2 шт.)

Диаметр сверления:	Сталь: 13 мм Дерево: 38 мм
Частота холостого хода:	1 ск.: 0-400 мин ⁻¹
	2 ск.: 0-1300 мин ⁻¹
Максимальный крутящий момент	
Твёрдая/мягкая затяжка:	80/35 Нм
Габаритная длина:	243 мм
Напряжение питания:	18,0 В
Масса:	2,4 кг

18V

Аккумуляторная дрель-шуруповёрт

6349DWDE/DWFE

13 мм

430 мм



Мощная, 3-х скоростная аккумуляторная дрель-шуруповёрт. Высокая производительность благодаря мощному мотору с 3-мя скоростями для более широкого применения. Полностью металлический редуктор для увеличения износостойкости. Отдельный переключатель режимов работы на корпусе.



6349DWDE 6349DWFE

Ni-MH 2,6 Ah Ni-MH 3,0 Ah

СТАНДАРТНАЯ КОМПЛЕКТАЦИЯ: (+/-) бита №2, боковая рукоятка, зарядное устройство, аккумулятор (2 шт.)

Диаметр сверления:	Сталь: 13 мм Дерево: 65 мм
Частота холостого хода:	1 ск.: 0-300 мин ⁻¹
	2 ск.: 0-600 мин ⁻¹
	3 ск.: 0-1700 мин ⁻¹
Максимальный крутящий момент	
Твёрдая/мягкая затяжка:	80/40 Нм
Габаритная длина:	246 мм
Напряжение питания:	18,0 В
Масса:	2,6 кг

18V

Аккумуляторная ударная дрель-шуруповёрт

8444DWFE

13 мм

430 мм



Мощная 3-х скоростная аккумуляторная ударная дрель-шуруповёрт. Высокая производительность благодаря мощному мотору. Полностью металлический редуктор для увеличения износостойкости. Отдельный переключатель режимов работы на корпусе.



Ni-MH 3,0 Ah

СТАНДАРТНАЯ КОМПЛЕКТАЦИЯ: (+/-) бита №2, боковая рукоятка, ограничитель глубины сверления, зарядное устройство, аккумулятор (2 шт.)

Диаметр сверления:	Бетон: 16 мм
	Сталь: 13 мм Дерево: 65 мм
Частота холостого хода:	1 ск.: 0-300 мин ⁻¹
	2 ск.: 0-600 мин ⁻¹
	3 ск.: 0-1700 мин ⁻¹
Число ударов в минуту:	1 ск.: 0 - 4500 мин ⁻¹
	2 ск.: 0 - 9000 мин ⁻¹
	3 ск.: 0 - 25500 мин ⁻¹
Максимальный крутящий момент	
Твёрдая/мягкая затяжка:	80/40 Нм
Габаритная длина:	259 мм
Напряжение питания:	18,0 В
Масса:	2,7 кг

18V

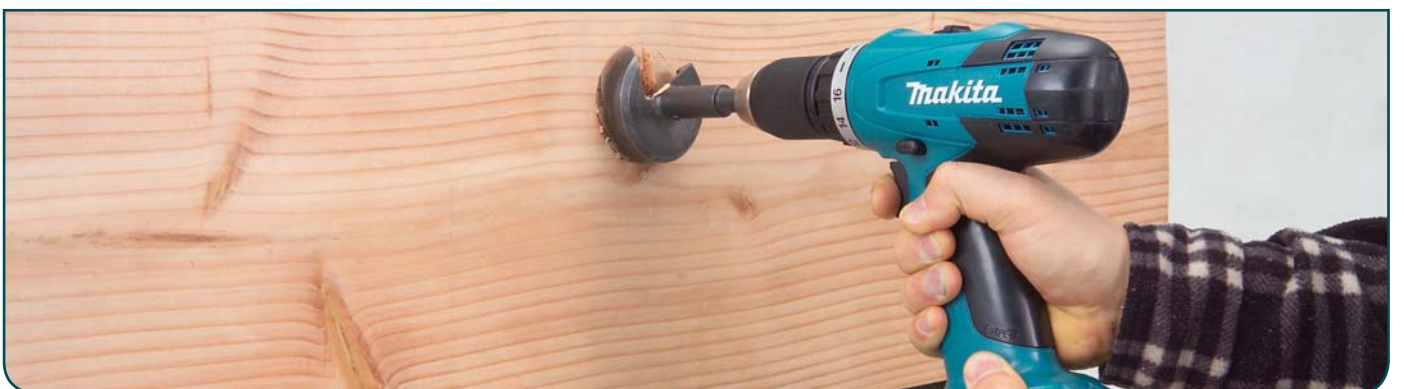

Ni-MH и Ni-cd Батареи

14.4В



Аккумуляторная дрель-шурупвёрт



Компактный инструмент - длина всего 192 мм. Вес всего 1,6 кг для снижения утомляемости оператора. Полностью металлические шестерни редуктора обеспечивают исключительную надёжность передачи. Увеличенная выходная мощность обеспечивает большую эффективность работы.



6280DWPLE/6281DWPLE/6281DWALE: поставляется с фонарём.

14.4В

6280DWPLE/6281DWPLE/DWALE/DWPE/DWAE 10 мм



6280DWPLE
6281DWPLE 6281DWALE
6281DWPE 6281DWAE
Ni-cd 1.3 Ah Ni-cd 2.0 Ah
Ni-cd 1.3 Ah Ni-cd 2.0 Ah

СТАНДАРТНАЯ КОМПЛЕКТАЦИЯ: Чехол, аккумулятор (2 шт.), зарядное устройство.

Диаметр сверления	Сталь: 10 мм
	Дерево: 25 мм
Частота холостого хода 6280D:	1 ск.: 0-350 мин ⁻¹
	2 ск.: 0-1200 мин ⁻¹
Частота холостого хода 6281D:	1 ск.: 0-400 мин ⁻¹
	2 ск.: 0-1300 мин ⁻¹
Максимальный крутящий момент	
Твёрдая/мягкая затяжка:	36/20 Нм
Габаритная длина	192 мм
Напряжение питания:	14,4 В
Масса	1,6 кг

Аккумуляторная дрель-шурупвёрт



Двигатель с бронзово-графитными щётками, заменяемыми снаружи. Возможность установки 16 ступеней крутящего момента. Две скорости сверления. Тормоз двигателя для сложных работ по заворачиванию. Планетарная передача с малым трением. Разборный двигатель делает возможной замену ротора при ремонте для уменьшения времени и затрат.



6337DWAE 6337DWDE

14.4В

6337DWAE/DWDE 13 мм



6337DWAE 6337DWDE
Ni-cd 2.0 Ah Ni-MH 2.6 Ah

СТАНДАРТНАЯ КОМПЛЕКТАЦИЯ: (+/-) бита №2, зарядное устройство, аккумулятор (2 шт.)

Диаметр сверления	Сталь: 13 мм
	Дерево: 32 мм
Частота холостого хода:	1 ск.: 0-400 мин ⁻¹
	2 ск.: 0-1300 мин ⁻¹
Максимальный крутящий момент	
Твёрдая/мягкая затяжка:	65/30 Нм
Габаритная длина	243 мм
Напряжение питания:	14,4 В
Масса	2,2 кг

Аккумуляторная дрель-шурупвёрт



Мощная 3-х скоростная аккумуляторная дрель-шурупвёрт. Высокая производительность благодаря мощному мотору. Три скорости для более широкого применения. Полностью металлический редуктор для увеличения износостойкости. Отдельный переключатель режимов работы на корпусе.



6339DWAE 6339DWDE

14.4В

6339DWAE/DWDE 13 мм



6339DWAE 6339DWDE
Ni-cd 2.0 Ah Ni-MH 2.6 Ah

СТАНДАРТНАЯ КОМПЛЕКТАЦИЯ: (+/-) бита №2, боковая рукоятка, зарядное устройство, аккумулятор (2 шт.)

Диаметр сверления	Сталь: 13 мм
	Дерево: 50 мм
Частота холостого хода:	1 ск.: 0-300 мин ⁻¹
	2 ск.: 0-600 мин ⁻¹
	3 ск.: 0-1700 мин ⁻¹
Максимальный крутящий момент	
Твёрдая/мягкая затяжка:	70/32 Нм
Габаритная длина	246 мм
Напряжение питания:	14,4 В
Масса	2,4 кг

Аккумуляторная ударная дрель-шурупвёрт



Новая компактная, мощная и надёжная аккумуляторная ударная дрель-шурупвёрт. Три инструмента в одном: ударная дрель, шурупвёрт и обычная дрель. Мощный мотор, превосходящий всех предшественников. Рукоятка с мягкой накладкой в месте захвата снижает вибрации и противодействует соскальзыванию инструмента из руки.



8280DWPLE: поставляется с фонарём в стандартной комплектации.

14.4В

8280DWPLE/DWPE/DWAE 10 мм



8280DWPLE
8280DWPE 8280DWAE
Ni-cd 1.3 Ah Ni-cd 2.0 Ah
Ni-cd 1.3 Ah Ni-cd 2.0 Ah

СТАНДАРТНАЯ КОМПЛЕКТАЦИЯ: (+/-) бита №2, зарядное устройство, аккумулятор (2 шт.)

Диаметр сверления:	Сталь: 10 мм
	Дерево: 25 мм
	Кирпич: 10 мм
Частота холостого хода:	1 ск.: 0-400 мин ⁻¹
	2 ск.: 0-1300 мин ⁻¹
Число ударов в минуту:	1 ск.: 0 - 6000 мин ⁻¹
	2 ск.: 0 - 19500 мин ⁻¹
Максимальный крутящий момент	
Твёрдая/мягкая затяжка:	36/20 Нм
Габаритная длина	210 мм
Напряжение питания:	14,4 В
Масса	1,7 кг

 ПЕРФОРАТОРЫ
И ОТБОЙНЫЕ
МОЛОТКИ

СЕТЕВЫЕ ДРЕЛИ

 ШУРУПОВЁРТЫ
И ТАЙКОВЁРТЫ

 ОТРЕЗНЫЕ
И ШИФОВАЛЬНЫЕ
МАШИНЫ

 ПИЛЫ
И ЛОБЗИКИ

 ПОЛИРОВАТЕЛЬНЫЕ
И ШИФОВАЛЬНЫЕ
МАШИНЫ

 ТРИММЕРЫ
И ФУРЕЗЕРЫ

РУБАНИКИ

 НОЖНИЦЫ
ПО МЕТАЛЛУ

 АККУМУЛЯТОРНЫЕ
ИНСТРУМЕНТЫ

 ДРУГИЕ
ИНСТРУМЕНТЫ

 САДОВЫЙ
ИНСТРУМЕНТ

ПЕРФОРАТОРЫ И ОТБОЙНЫЕ МОЛОТКИ

СЕТЕВЫЕ ДРЕЛИ

ШУРУПОВЁРТЫ И ГАЙКОВЁРТЫ

ОТРЕЗНЫЕ И ШЛИФОВАЛЬНЫЕ МАШИНЫ

ПИЛЫ И ЛОБЗИКИ

ПОЛИРОВАЛЬНЫЕ И ШЛИФОВАЛЬНЫЕ МАШИНЫ

ТРИММЕРЫ И ФРЕЗЕРЫ

РУБАНКИ

НОЖНИЦЫ ПО МЕТАЛЛУ

АККУМУЛЯТОРНЫЕ ИНСТРУМЕНТЫ

ДРУГИЕ ИНСТРУМЕНТЫ

САДОВЫЙ ИНСТРУМЕНТ

Аккумуляторная ударная дрель-шуруповёрт

8281DWPE/DWAE

10 мм



Новая компактная, мощная и надёжная аккумуляторная ударная дрель-шуруповёрт. Три инструмента в одном: ударная дрель, шуруповёрт и обычная дрель. Мощный мотор, превосходящий всех предшественников. Рукоятка с мягкой накладкой в месте захвата снижает вибрации и противодействует соскальзыванию инструмента из руки.



8281DWPE 8281DWAE

Ni-cd 1.3 Ач Ni-cd 2.0 Ач

СТАНДАРТНАЯ КОМПЛЕКТАЦИЯ: (+/-) бита №2, зарядное устройство, аккумулятор (2 шт.)

14.4В

Диаметр сверления:	Сталь: 10 мм Дерево: 25 мм Кирпич: 10 мм
Частота холостого хода:	1 ск.: 0-400 мин ⁻¹ 2 ск.: 0-1300 мин ⁻¹
Число ударов в минуту:	1 ск.: 0 - 6000 мин ⁻¹ 2 ск.: 0 - 19500 мин ⁻¹
Максимальный крутящий момент	
Твёрдая/мягкая затяжка:	36/20 Нм
Габаритная длина	210 мм
Напряжение питания:	14,4 В
Масса	1,7 кг

Аккумуляторная ударная дрель-шуруповёрт

8434DWFE

13 мм

430 мм



Мощная 3-х скоростная аккумуляторная дрель-шуруповёрт. Высокая производительность благодаря мощному мотору. Полностью металлический редуктор для увеличения износостойкости. Отдельный переключатель режимов работы на корпусе.



8434DWFE

Ni-MH 3.0 Ач

СТАНДАРТНАЯ КОМПЛЕКТАЦИЯ: (+/-) бита №2, боковая рукоятка, ограничитель глубины сверления, зарядное устройство, аккумулятор (2 шт.)

14.4В

Диаметр сверления:	Бетон: 14 мм / Сталь: 13 мм Дерево: 50 мм
Частота холостого хода:	1 ск.: 0-300 мин ⁻¹ 2 ск.: 0-600 мин ⁻¹ 3 ск.: 0-1700 мин ⁻¹
Число ударов в минуту:	1 ск.: 0 - 4500 мин ⁻¹ 2 ск.: 0 - 9000 мин ⁻¹ 3 ск.: 0 - 25000 мин ⁻¹
Максимальный крутящий момент	
Твёрдая/мягкая затяжка:	70/32 Нм
Габаритная длина	259 мм
Напряжение питания:	14,4 В
Масса	2,4 кг

Ni-MH и Ni-cd Батареи

12В



Аккумуляторная дрель-шуруповёрт

6270DWAE/DWPLE

10 мм



Компактный размер. Эргономичная модель с прорезиненой ручкой. Полностью металлические шестерни редуктора обеспечивают исключительную надёжность передачи. Увеличенная выходная мощность обеспечивает большую эффективность работ.



6270DWAE 6270DWPLE

Ni-cd 2.0 Ач Ni-cd 1.3 Ач

СТАНДАРТНАЯ КОМПЛЕКТАЦИЯ: Чемодан, аккумулятор (2 шт), зарядное устройство, быстрозажимной патрон, (+/-) бита №2

12В

Диаметр сверления:	Сталь: 10 мм Дерево: 25 мм
Частота холостого хода:	1 ск.: 0-350 мин ⁻¹ 2 ск.: 0-1200 мин ⁻¹
Максимальный крутящий момент	
Твёрдая/мягкая затяжка:	30/18 Нм
Габаритная длина:	192 мм
Напряжение питания:	12 В
Масса:	1,5 кг

Аккумуляторная дрель-шуруповёрт

6271DWPE/DWAE/DWPLE/DWALE

10 мм



Компактный инструмент - длина всего 192 мм. Вес - всего 1,5 кг для снижения утомляемости оператора. Полностью металлические шестерни редуктора обеспечивают исключительную надёжность передачи. Увеличенная выходная мощность обеспечивает большую эффективность работ.



6271DWPE 6271DWAE 6271DWPLE 6271DWALE

Ni-cd 1.3 Ач Ni-cd 2.0 Ач Ni-cd 1.3 Ач Ni-cd 2.0 Ач

СТАНДАРТНАЯ КОМПЛЕКТАЦИЯ: Чемодан, аккумулятор (2 шт), зарядное устройство, быстрозажимной патрон, (+/-) бита №2

12В

Диаметр сверления:	Сталь: 10 мм Дерево: 25 мм
Частота холостого хода:	1 ск.: 0-400 мин ⁻¹ 2 ск.: 0-1300 мин ⁻¹
Максимальный крутящий момент	
Твёрдая/мягкая затяжка:	30/18 Нм
Габаритная длина	192 мм
Напряжение питания:	12,0 В
Масса	1,5 кг

Аккумуляторная дрель-шуруповёрт 6317DWAE/DWDE 13 мм 430 мм

Двигатель с бронзово-графитными щётками, заменяемыми снаружи. Возможность установки 16-ти ступеней крутящего момента. Две скорости сверления. Тормоз двигателя для сложных работ по завинчиванию. Планетарная передача с малым трением.

6317DWAE 6317DWDE
 Ni-cd 2,0 Ah Ni-MH 2,6 Ah

СТАНДАРТНАЯ КОМПЛЕКТАЦИЯ: Зарядное устройство, аккумулятор (2 шт.), (+/-) бита

Диаметр сверления:	Сталь: 13 мм
	Дерево: 25,4 мм
Частота холостого хода:	1 ск.: 0-400 мин ⁻¹
	2 ск.: 0-1300 мин ⁻¹
Максимальный крутящий момент	Твёрдая затяжка/мягкая затяжка: 60/25 Нм
Габаритная длина	244 мм
Напряжение питания:	12,0 В
Масса	2,1 кг

Аккумуляторная дрель-шуруповёрт 6319DWAE/DWDE 13 мм 430 мм

Мощная аккумуляторная дрель-шуруповёрт. Высокая производительность благодаря мощному мотору с 3-мя скоростями для более широкого применения. Полностью металлический редуктор для увеличения износостойкости. Отдельный переключатель режимов работы на корпусе.

6319DWAE 6319DWDE
 Ni-cd 2,0 Ah Ni-MH 2,6 Ah

СТАНДАРТНАЯ КОМПЛЕКТАЦИЯ: Боковая рукоятка, зарядное устройство, аккумулятор (2 шт.), (+/-) бита

Диаметр сверления:	Сталь: 13 мм
	Дерево: 45 мм
Частота холостого хода:	1 ск.: 0-300 мин ⁻¹
	2 ск.: 0-550 мин ⁻¹
	3 ск.: 0-1600 мин ⁻¹
Максимальный крутящий момент	Твёрдая затяжка/мягкая затяжка: 65/31 Нм
Габаритная длина	246 мм
Напряжение питания:	12,0 В
Масса	2,3 кг

Аккумуляторная ударная дрель-шуруповёрт 8271DWAE 10 мм

Компактный инструмент - длина всего 210 мм. Вес всего 1,6 кг для снижения утомляемости оператора. Полностью металлические шестерни редуктора обеспечивают исключительную надёжность передачи. Увеличенная выходная мощность обеспечивает большую эффективность работы.

8271DWAE
 Ni-cd 2,0 Ah

СТАНДАРТНАЯ КОМПЛЕКТАЦИЯ: Аккумулятор (2 шт.), зарядное устройство, (+/-) бита №2 (2 шт.)

Диаметр сверления:	Кирпич: 8 мм
	Сталь: 10 мм
	Дерево: 25 мм
Частота холостого хода:	1 ск.: 0-400 мин ⁻¹
	2 ск.: 0-1300 мин ⁻¹
Частота ударов:	1 ск.: 0 - 6000 мин ⁻¹
	2 ск.: 0 - 19500 мин ⁻¹
Максимальный крутящий момент	Твёрдая/мягкая затяжка: 30/18 Нм
Габаритная длина	210 мм
Напряжение питания:	12 В
Масса	1,6 кг

Аккумуляторный ударный шуруповёрт 6980FDWAE 434 мм

Непревзойдённая мощность и скорость в своём классе. Фосфоресцирующая передняя часть корпуса. Подсветка рабочей области для эффективной работы при недостаточном освещении. Ударный механизм повышенной мощности позволяет заворачивать шурупы в материал без предварительного засверливания.

6980FDWAE
 Ni-cd 2,0 Ah

СТАНДАРТНАЯ КОМПЛЕКТАЦИЯ: Зарядное устройство, аккумулятор (2 шт.)

Максимальный размер крепежа:	Шуруп: M4 - M8
	Стандартный болт: M5 - M12
	Высокопрочный болт: M5 - M10
	Саморез: 22мм - 125 мм
Частота холостого хода:	0-2600 мин ⁻¹
Частота ударов:	0-3200 мин ⁻¹
Максимальный крутящий момент:	125 Нм
Габаритная длина	163 мм
Напряжение питания:	12,0 В
Масса	1,6 кг

Аккумуляторная ударная дрель-шуруповёрт 8414DWAE/DWFE 13 мм 430 мм

Мощная аккумуляторная ударная дрель-шуруповёрт. Высокая производительность благодаря мощному мотору. Три режима скорости для более широкого применения. Три режима работы: сверление, сверление с ударом, шуруповёрт, с отдельным переключателем.

8414DWAE 8414DWFE
 Ni-cd 2,0 Ah Ni-MH 3,0 Ah

СТАНДАРТНАЯ КОМПЛЕКТАЦИЯ: Боковая рукоятка, ограничитель глубины сверления, зарядное устройство, аккумулятор (2 шт.)

Диаметр сверления:	Кирпич: 13 мм
	Сталь: 13 мм
	Дерево: 45 мм
Частота холостого хода:	1 ск.: 0-300 мин ⁻¹
	2 ск.: 0-550 мин ⁻¹
	3 ск.: 0-1600 мин ⁻¹
Частота ударов:	1 ск.: 0 - 4500 мин ⁻¹
	2 ск.: 0 - 8250 мин ⁻¹
	3 ск.: 0 - 24000 мин ⁻¹
Максимальный крутящий момент	Твёрдая/мягкая затяжка: 65/31 Нм
Габаритная длина	259 мм
Напряжение питания:	12,0 В
Масса	2,4 кг

- ПЕРФОРАТОРЫ И ОТБОЙНЫЕ МОЛОТКИ
- СЕТЕВЫЕ ДРЕЛИ
- ШУРУПОВЁРТЫ И ГАЙКОВЕРТЫ
- ОТРЕЗНЫЕ И ШЛИФОВАЛЬНЫЕ МАШИНЫ
- ПИЛЫ И ЛОБЗИКИ
- ПОЛИРОВАЛЬНЫЕ И ШЛИФОВАЛЬНЫЕ МАШИНЫ
- ТРИММЕРЫ И ФУРЕЗЕРЫ
- РУБАНИКИ
- НОЖНИЦЫ ПО МЕТАЛЛУ
- АККУМУЛЯТОРНЫЕ ИНСТРУМЕНТЫ
- ДРУГИЕ ИНСТРУМЕНТЫ
- САДОВЫЙ ИНСТРУМЕНТ

Аккумуляторные ножницы для резки
монтажных стержней

Точная и быстрая резка монтажных стержней с резьбой без повреждения резьбы, искр, шума и пыли.



12В

SC120DRA SC130DRA

Ni-cd
2.0 Ah

СТАНДАРТНАЯ КОМПЛЕКТАЦИЯ: Зарядное устройство, аккумулятор, смазка

Глубина реза:	3-13 мм
Скорость резки (в секундах):	2,5 /4
Габаритная длина	316 /312 мм
Напряжение питания:	12,0 В
Масса	4,0 кг

Ni-MH и Ni-cd Батареи

9.6В



3.0Ач

2.0Ач

2.6Ач

1.3Ач

Аккумуляторная дрель-шуруповёрт

6096DWE



Удобный легкий шуруповёрт. Электронный тормоз. 2 скорости. Время работы на одном цикле зарядки увеличено благодаря напряжению 9,6 В.



9.6В

Ni-cd
1.3 Ah

СТАНДАРТНАЯ КОМПЛЕКТАЦИЯ: Насадка для уборки пола, щелевая насадка, бумажные фильтры, пылесборник, поставляется без аккумулятора и зарядного устройства

Диаметр сверления:	Сталь: 10 мм Дерево: 18 мм
Частота холостого хода:	1 ск.: 0-350 мин ⁻¹ 2 ск.: 0-1100 мин ⁻¹
Макс. крутящий момент:	12/4 Нм
Габаритная длина:	210 мм
Масса	1,3 кг

Аккумуляторная дрель-шуруповёрт

6261DWPE/DWPLE

10 мм



Компактный инструмент длина - всего 192 мм. Вес - всего 1,4 кг для снижения утомляемости оператора. Полностью металлические шестерни редуктора обеспечивают исключительную надёжность передачи. Увеличенная выходная мощность обеспечивает большую эффективность работы.



9.6В

6261DWPE
Ni-cd
1.3 Ah6261DWPLE
Ni-cd
1.3 Ah

СТАНДАРТНАЯ КОМПЛЕКТАЦИЯ: Чемодан, аккумулятор (2 шт.), зарядное устройство, быстрозажимной патрон, (+/-) бит №2

Диаметр сверления:	Сталь: 10 мм Дерево: 21 мм
Частота холостого хода:	1 ск.: 0-400 мин ⁻¹ 2 ск.: 0-1300 мин ⁻¹
Максимальный крутящий момент:	Твёрдая затяжка/мягкая затяжка: 24/14 Нм
Габаритная длина	192 мм
Напряжение питания:	9,6 В
Масса	1,5 кг

Аккумуляторная дрель-шуруповёрт

6990DAE

434



Лёгкий, небольшой и очень удобный инструмент. Эргономичный контур рукоятки с мягкой накладкой в месте захвата. Высокая мощность, максимальный крутящий момент 90 Н/м. Лампа точечной подсветки.



9.6В

Ni-cd
2.0 Ah

СТАНДАРТНАЯ КОМПЛЕКТАЦИЯ: Чемодан, аккумулятор (2 шт.), зарядное устройство

Максимальный размер крепежа	Стандартный болт: М5-М12 Высокопрочный болт: М5-М10
Частота холостого хода:	0-2300 мин ⁻¹
Частота ударов:	0-3000 мин ⁻¹
Макс. крутящий момент:	90 Нм
Габаритная длина	168 мм
Напряжение питания:	9,6 В
Масса	1,4 кг

Аккумуляторная угловая дрель

DA392DW

10 мм



Компактная конструкция дрели позволяет использовать ее даже в очень маленьком пространстве. Быстрозажимной патрон для быстрой смены сверла.



9.6В



Ni-cd
1,3 Ач

СТАНДАРТНАЯ КОМПЛЕКТАЦИЯ: Чемодан, аккумулятор, зарядное устройство

Диаметр сверления:	Сталь - 10 мм
	Дерево - 12 мм
	Завинчив. винтов - 4,5 x 20
Частота холостого хода:	0-800 мин ⁻¹
Макс. крутящий момент:	5 Нм
Габаритная длина	324 мм
Напряжение питания:	9,6 В
Масса	1,5 кг

ПЕРФОРАТОРЫ И ОТБОЙНЫЕ МОЛОТКИ

СЕТЕВЫЕ ДРЕЛИ

ШУРУПОВЕРТЫ И ТАЙКОВЕРТЫ

ОТРЕЗНЫЕ И ШЛИФОВАЛЬНЫЕ МАШИНЫ

ПИЛЫ И ЛОБЗИКИ

ПОЛИРОВАЛЬНЫЕ И ШЛИФОВАЛЬНЫЕ МАШИНЫ

ТРИММЕРЫ И ФУРЕЗЕРЫ

РУБАНКИ

НОЖИЦЫ ПО МЕТАЛЛУ

АККУМУЛЯТОРНЫЕ ИНСТРУМЕНТЫ

ДРУГИЕ ИНСТРУМЕНТЫ

САДОВЫЙ ИНСТРУМЕНТ

Аккумуляторный угловой ударный шурупверт

6940DW

10 мм



Компактность для работы в ограниченном пространстве; высота инструмента с насадкой составляет примерно 60 мм. Используя дополнительные аксессуары, шурупверт трансформируется в прямую отвертку или трёхточечный ключ. Обладает ударной системой, обеспечивающей быстрое и мощное крепление



(0-2700 мин⁻¹ и 29,4 Н/м)

9.6В



Ni-cd
1,3 Ач

СТАНДАРТНАЯ КОМПЛЕКТАЦИЯ: Чемодан, аккумулятор, зарядное устройство

Макс. размер крепежа:	Болт: М 4 - М 10
	Винт: 4 - 8 мм
Винт с квадратной головкой:	4,5 мм -75 мм
Частота ударов:	0 - 2700
Частота холостого хода	0-2000 мин ⁻¹
Макс. крутящий момент:	29,4 Нм
Габаритная длина	370 мм
Напряжение питания:	9,6 В
Масса	1,5 кг

Ni-MH и Ni-cd Батареи

7.2В



1.3Ач

2.0Ач

2.6Ач

Аккумуляторная дрель-шурупверт

DF010DSE



2-х - скоростной редуктор на металлических шестернях. 21 положение установок крутящего момента + режим дрели. Электронная регулировка оборотов, тормоз двигателя, эргономичный корпус со светодиодом. Кнопки реверсивного действия расположены сбоку для удобной и точной работы.



7.2В



СТАНДАРТНАЯ КОМПЛЕКТАЦИЯ: Зарядное устройство, аккумулятор (2 шт.), комплект бит

Диаметр сверления:	Сталь: 5 мм
	Дерево: 6 мм
Частота холостого хода:	1 ск.: 200 мин ⁻¹
	2 ск.: 650 мин ⁻¹
Максимальный крутящий момент	Твёрдая затяжка/мягкая затяжка: 5,6/3,6 Нм
Габаритная длина	279 мм
Напряжение питания:	7,2 В
Масса	0,6 кг

Аккумуляторная отвертка

6723DW



Электронная регулировка оборотов, эргономичный корпус для удобной и точной работы. Подсветка рабочей зоны.



НОВИНКА



СТАНДАРТНАЯ КОМПЛЕКТАЦИЯ: зарядное устройство, набор аксессуаров, кейс

Диаметр сверления:	Сталь: 5 мм
	Дерево: 6 мм
Частота холостого хода:	0-220 мин ⁻¹
Максимальный крутящий момент	5 Нм
Габаритная длина	279 мм
Тип аккумулятора	Ni-Cd
Напряжение питания:	4,8 В
Масса	0,42 кг

Аккумуляторная угловая шлифовальная машина 9500DW



Легкая аккумуляторная шлифовальная машина для использования дома, в саду, сельском хозяйстве для несложной обработки металла.



НОВИНКА



Диаметр диска:	100 мм
Диаметр посадочного отверстия:	15 мм
Частота холостого хода:	5500 мин ⁻¹
Габаритная длина:	225 мм
Тип аккумулятора:	Ni-Cd (7000)
Напряжение питания:	7,2 В
Масса:	1 кг

7.2В

СТАНДАРТНАЯ КОМПЛЕКТАЦИЯ: Зарядное устройство, аккумулятор, диск

Литий-Ионная Батарея

7.2V 1.0Ah
LITHIUM-ION



1.0Ah
BL7010



Аккумуляторная ударная отвёртка TD021DSE



Удобная эргономичная резиновая ручка. Отвёртка может использоваться как шуруповёрт. Улучшенный шарнирный механизм увеличивает износостойкость при изменении формы инструмента. Подсветка рабочей зоны. Регулировка скорости. Электронный тормоз.



TD021DSE



Диаметр сверления:	мелкий крепежный винт M3 - M8
стандартный болт:	M3 - M8
высокопрочный болт:	M3 - M6
саморез:	22 - 45 мм
Частота холостого хода:	2300 мин ⁻¹
Частота ударов:	3000 мин ⁻¹
Макс. крутящий момент:	22 Нм
Габаритная длина:	в прямой форме 282 мм
	в форме пистолета 227 мм
Напряжение питания:	7,2 В
Масса:	0,54 кг

7.2В

СТАНДАРТНАЯ КОМПЛЕКТАЦИЯ: Зарядное устройство, аккумулятор (2шт.), кобура, комплект бит

Аккумуляторный пылесос 4076DWX



Удобный и мобильный пылесос. Идеальный для чистки мягкой мебели, уборки лестниц и салонов автомобилей. Можно использовать бумажный пылесборник или многоразовый фильтр грубой очистки. Две ступени мощности всасывания воздуха. Встроенный аккумулятор.



4076DWX



Вместимость:	500 мл
Расход воздуха:	15 л/с
Давление:	270 мбар
Продолжительность непрерывной работы:	1 ск.: 10 мин.
	2 ск.: 20 мин.
Габаритная длина:	446 мм
Напряжение питания:	7,2 В
Масса:	1,1 кг

7.2В

СТАНДАРТНАЯ КОМПЛЕКТАЦИЯ: Удлинительная трубка, насадка для уборки пола, щелевая насадка, бумажные фильтры, держатель, пылесборный мешок, зарядное устройство

Аккумуляторный пылесос CL070DS



Эргономичная и удобная рукоятка с удобно расположенным выключателем. Тканевая система фильтрации. Улучшенный сеточный предфильтр из капрона. Насадка для пола обладает лучшей маневренностью за счёт роликов и шарнирного механизма. Легкое удаление пыли.



CL070DS



Вместимость:	600 мл
Расход воздуха:	20 л/с
Давление:	180 мбар
Мощность всасывания:	14 Вт
Продолжительность непрерывной работы:	8 мин.
Габаритная длина:	454 мм
Напряжение питания:	7,2 В
Масса:	0,81 кг

7.2В

СТАНДАРТНАЯ КОМПЛЕКТАЦИЯ: Удлинительная трубка, насадка для уборки пола, щелевая насадка, держатель, фильтр, предфильтр, зарядное устройство, батареи

Литий-Ионная Батарея



10.8V
LITHIUM-ION

1.3Ач
BL1013

Аккумуляторная дрель-шуруповёрт

DF030DWE



2-х - скоростной редуктор на металлических шестернях. 18 положений крутящего момента и режим дрели. Электронная регулировка оборотов, тормоз двигателя. Обрезиненный эргономичный корпус и лёгкий вес.



10.8V



Li-ion
1.3 Ач

СТАНДАРТНАЯ КОМПЛЕКТАЦИЯ: Зарядное устройство, аккумулятор (2 шт.), бита, кобура

Диаметр сверления:	Сталь: 10 мм
	Дерево: 21 мм
Частота холостого хода:	1 ск.: 0 - 350 мин ⁻¹
	2 ск.: 0 - 1300 мин ⁻¹
Максимальный крутящий момент	Твёрдая затяжка/мягкая затяжка: 24/14 Нм
Габаритная длина	157 мм
Напряжение питания:	10,8 В
Масса	0,9 кг

Аккумуляторная дрель-шуруповёрт

DF330DWE/DWLE

10 мм



2-х - скоростной редуктор на металлических шестернях. 18 положений крутящего момента и режим дрели. Электронная регулировка оборотов, тормоз двигателя. Обрезиненный эргономичный корпус и лёгкий вес. Быстрозажимной патрон.



10.8V



DF330DWE
Li-ion
1.3 Ач

DF330DWLE
Li-ion
1.3 Ач

СТАНДАРТНАЯ КОМПЛЕКТАЦИЯ: Зарядное устройство, аккумулятор (2 шт.), бита, кобура; В модели DF330DWLE - фонарь ML101

Диаметр сверления:	Сталь: 10 мм
	Дерево: 21 мм
Частота холостого хода:	1 ск.: 0 - 350 мин ⁻¹
	2 ск.: 0 - 1300 мин ⁻¹
Максимальный крутящий момент	Твёрдая затяжка/мягкая затяжка: 24/14 Нм
Габаритная длина	189 мм
Напряжение питания:	10,8 В
Масса	1,0 кг

Аккумуляторный ударный шуруповёрт

TD090DWE/DZ



Лёгкий и компактный инструмент, длина всего 155 мм. Подсветка рабочей зоны с функцией задержки отключения света. В комплекте удобная кобура для крепления инструмента на поясе и для хранения двух дополнительных бит.



10.8V



Li-ion
1.3 Ач

СТАНДАРТНАЯ КОМПЛЕКТАЦИЯ: Зарядное устройство, аккумулятор (2 шт.), кобура (TD090DZ поставляется без аккумуляторов, зарядного устройства, чемодана)

Максимальный размер крепежа:	Шуруп: M4 - M8
	Стандартный болт: M5 - M12
	Высокопрочный болт: M5 - M10
	Саморез: 22мм - 90 мм
Частота холостого хода:	0-2400 мин ⁻¹
Частота ударов:	0-3000 мин ⁻¹
Максимальный крутящий момент:	90 Нм
Габаритная длина	155 мм
Напряжение питания:	10,8 В
Масса	0,9 кг

Аккумуляторный ударный гайковёрт

TW100DWE/DZ



Лёгкий и компактный инструмент, длина всего 165 мм, а максимальный крутящий момент 110 Нм. Подсветка рабочей зоны с функцией задержки отключения света.



10.8V



Li-ion
1.3 Ач

СТАНДАРТНАЯ КОМПЛЕКТАЦИЯ: Зарядное устройство, аккумулятор (2 шт.), кобура (TW100Z поставляется без аккумуляторов, зарядного устройства, чемодана)

Максимальный размер крепежа:	Стандартный болт: M8 - M12
	Высокопрочный болт: M6 - M10
	Квадрат. хвостовик: 9,5 мм
Частота холостого хода:	0-2300 мин ⁻¹
Частота ударов:	0-3000 мин ⁻¹
Максимальный крутящий момент:	110 Нм
Габаритная длина	165 мм
Напряжение питания:	10,8 В
Масса	0,95 кг

 ПЕРФОРАТОРЫ
И ОТБОЙНЫЕ
МОЛОТКИ

СЕТЕВЫЕ ДРЕЛИ

 ШУРУПОВЁРТЫ
И ГАЙКОВЁРТЫ

 ОТРЕЗНЫЕ
И ШЛИФОВАЛЬНЫЕ
МАШИНЫ

 ПИЛЫ
И ЛОБЗИКИ

 ПОЛИРОВАЛЬНЫЕ
И ШЛИФОВАЛЬНЫЕ
МАШИНЫ

 ТРИММЕРЫ
И ФУРЕЗЕРЫ

РУБАНИКИ

 НОЖИЦЫ
ПО МЕТАЛЛУ

 АККУМУЛЯТОРНЫЕ
ИНСТРУМЕНТЫ

 ДРУГИЕ
ИНСТРУМЕНТЫ

 САДОВЫЙ
ИНСТРУМЕНТ

ПЕРФОРАТОРЫ
И ОТБОЙНЫЕ
МОЛОТКИ

СЕТЕВЫЕ ДРЕЛИ

ШУРУПОВЁРТЫ
И ГАЙКОВЁРТЫОТРЕЗНЫЕ
И ШЛИФОВАЛЬНЫЕ
МАШИНЫПИЛЫ
И ЛОБЗИКИПОДРОВАЛЬНЫЕ
И ШЛИФОВАЛЬНЫЕ
МАШИНЫТРИММЕРЫ
И ФРЕЗЕРЫ

РУБАНКИ

НОЖНИЦЫ
ПО МЕТАЛЛУАККУМУЛЯТОРНЫЕ
ИНСТРУМЕНТЫДРУГИЕ
ИНСТРУМЕНТЫСАДОВЫЙ
ИНСТРУМЕНТ

Аккумуляторная ударная дрель-шуруповёрт

HP330DWE/DWLE/DZ

10 мм



2-х - скоростной редуктор на металлических шестернях. 18 положений крутящего момента и режим дрели. Электронная регулировка оборотов, тормоз двигателя. Обрезиненный, эргономичный корпус и небольшой вес. Быстрозажимной патрон. Подсветка рабочей зоны.

HP330DWLE: поставляется с аккумуляторным фонарем ML101.
HP330DZ: поставляется без аккумуляторов, зарядного устройства

10.8В



HP330DWE
Li-ion
1.3 Ач



HP330DWLE
Li-ion
1.3 Ач
ML101

СТАНДАРТНАЯ КОМПЛЕКТАЦИЯ: Зарядное устройство, аккумулятор (2 шт.), бита, кобура; аккумуляторный фонарь ML101 (только для HP330DWLE) (HP330DZ поставляется без аккумуляторов, зарядного устройства, чемодана)

Диаметр сверления:	Сталь: 10 мм Дерево: 21 мм Кирпич: 8 мм
Частота холостого хода:	1 ск.: 0 - 400 мин ⁻¹ 2 ск.: 0 - 1500 мин ⁻¹
Количество ударов в минуту:	1 ск.: 0 - 6000 мин ⁻¹ 2 ск.: 0 - 22500 мин ⁻¹
Максимальный крутящий момент	
Твёрдая затяжка/мягкая затяжка:	24/12 Нм
Напряжение питания:	10,8 В
Габаритные размеры (ДхШхВ):	201x53x183 мм
Масса	1,1 кг

Аккумуляторная угловая дрель

DA330DWE/DA331DWE/DZ

10 мм



Исключительно малая габаритная высота. Всего 77 мм (DA330), 88 мм (DA331) от начала патрона до верхней кромки корпуса. Подсветка рабочей зоны. Эргономичная обрезиненная ручка. Большая и удобная клавиша включения.

DA331DWE: быстрозажимной патрон
DA330DZ: поставляется без аккумуляторов, зарядного устройства

10.8В



Li-ion
1.3 Ач



СТАНДАРТНАЯ КОМПЛЕКТАЦИЯ: Зарядное устройство, аккумулятор (2 шт.), патронный ключ (для DA330DWE), +бита 2-50, чемодан.

Диаметр сверления:	Сталь: 10 мм Дерево: 12 мм
Макс. диаметр хвостовика сверла:	10 мм
Частота холостого хода:	0-800 мин ⁻¹
Напряжение питания:	10,8 В
Габаритные размеры (ДхШхВ):	298x52x77/310x52x88 мм
Масса:	1,1 кг
DA331DZ:	без аккумуляторов, зарядного устройства, чемодана.

Аккумуляторная сабельная пила

JR100DWE/DZ



Два выключателя позволяют управлять инструментом как держа его за рукоятку, так и держа его за корпус. Замена ножовочного полотна и регулировка упора без помощи инструмента. Кнопка блокировки выключателя находится с двух сторон рукоятки, что облегчает работу оператора.

JR100DZ: поставляется без аккумуляторов, зарядного устройства и кобуры.

10.8В



Li-ion
1.3 Ач



СТАНДАРТНАЯ КОМПЛЕКТАЦИЯ: Зарядное устройство, аккумулятор (2 шт.), кобура (JR100DZ поставляется без аккумуляторов, зарядного устройства, чемодана)

Глубина распиловки	метал. труба: 50 мм дерево: 50 мм
Ход пилки	13 мм
Количество ходов в минуту	0-3300
Габаритная длина	355 мм
Напряжение питания:	10,8 В
Масса	1,2 кг

Аккумуляторная сабельная пила

JR102DWE/DZ



Компактная и легкая сабельная пила. Регулировка скорости. Подсветка рабочей зоны. Подходят пилки для лобзиков и сабельных пил.

JR102DZ: поставляется без аккумуляторов, зарядного устройства и чемодана.

10.8В



Li-ion
1.3 Ач



К данному инструменту подходят пилки для лобзика и пилки для сабельных пил

СТАНДАРТНАЯ КОМПЛЕКТАЦИЯ: Зарядное устройство, аккумулятор (2 шт.), шестигранный ключ, сабельная пила (JR102DZ поставляется без аккумуляторов, зарядного устройства, чемодана)

Глубина распиловки:	метал. труба - 50 мм дерево - 50 мм
Ход пилки	13 мм
Количество ходов в минуту	0-3300
Габаритные размеры (ДхШхВ):	355x63x146 мм
Масса	1,1 кг

Аккумуляторный лобзик

JV100DWE/DZ

85 мм



Эргономичный дизайн корпуса. Максимальный наклон опорной литой алюминиевой плиты в обе стороны 45°. Регулировка скорости хода пилки от нажатия клавиши выключателя. Встроенный патрубок для пылесоса, четырехступенчатая регулировка маятникового хода. Блокировка клавиши выключателя от случайного пуска,

электрический тормоз двигателя
JV100DZ: поставляется без аккумуляторов, зарядного устройства и чемодана.

10.8В



Li-ion
1.3 Ач



СТАНДАРТНАЯ КОМПЛЕКТАЦИЯ: Зарядное устройство, аккумулятор (2 шт.), пила (No. B-10), шестигранный ключ (JV100DZ поставляется без аккумуляторов, зарядного устройства, чемодана)

Частота холостого хода	0-2400 мин ⁻¹
Ход пилки	18 мм
Глубина распила:	Сталь: 2 мм Алюминий 4 мм Дерево 65 мм
Габаритная длина	231 мм
Напряжение питания:	10,8 В
Масса	1,7 кг

Аккумуляторная дисковая пила

HS300DWE/DZ

85 мм

Лёгкий и компактный инструмент, длина всего 300 мм. Мощный двигатель при большом числе оборотов (1,400 мин⁻¹) обеспечивает гладкий и быстрый распил. Функция обдува линии реза увеличивает точность распила заготовки. Обрезиненная рукоятка, покрытая противоскользящим эластомером, обеспечивает



большой контроль над инструментом и удобство в работе.

HS300DZ: поставляется без аккумуляторов, зарядного устройства и чемодана.

10.8В

 Li-ion
1.3 Ah

СТАНДАРТНАЯ КОМПЛЕКТАЦИЯ: Зарядное устройство, аккумулятор (2 шт.), твердосплавный диск, шестигранный ключ, чемодан (HS300DZ поставляется без аккумуляторов, зарядного устройства, чемодана)

Глубина распиловки:	угол 90°: 25,5 мм
	угол 45°: 16,5 мм
Диаметр диска:	85 мм
Посадочное отверстие	15 мм
Частота холостого хода	1400 мин ⁻¹
Габаритная длина	300 мм
Напряжение питания:	10,8 В
Масса	1,5 кг

Аккумуляторная дисковая пила

CC300DWE/DZ

85 мм

Лёгкий и компактный инструмент, длина всего 300 мм. Мощный двигатель при большом числе оборотов (1,400 мин⁻¹) обеспечивает гладкий и быстрый распил. Обрезиненная рукоятка, покрытая противоскользящим эластомером, обеспечивает



CC300DZ: поставляется без аккумуляторов, зарядного устройства и чемодана.

10.8В

 Li-ion
1.3 Ah

СТАНДАРТНАЯ КОМПЛЕКТАЦИЯ: Зарядное устройство, аккумулятор (2 шт.), алмазный диск 85 мм, шестигранный ключ, набор для подачи воды, чемодан (CC300DZ поставляется без аккумуляторов, зарядного устройства, чемодана)

Глубина распиловки:	угол 0°: 25,5 мм
	угол 45°: 16,5 мм
Диаметр диска:	85 мм
Посадочное отверстие	15 мм
Частота холостого хода	1400 мин ⁻¹
Габаритная длина	300 мм
Напряжение питания:	10,8 В
Масса	1,7 кг

ЗАЩИТА ОТ ПЫЛИ И ВЛАГИ

XPT

EXTREME PROTECTION TECHNOLOGY

Специально разработанная прокладка защищает важные компоненты, создает барьер от проникновения пыли и влаги

Аккумуляторный пылесос

CL102DZ



Эргономичный дизайн и обрезиненная рукоятка. Индикатор низкого уровня заряда батареи. Удобная кнопка переключения скоростей. Новая конструкция пылесоса обеспечивает легкое извлечение пылесборника и обратную его установку. Насадка для уборки пола новой конструкции с улучшенной маневренностью.



CL102DZ: поставляется без аккумуляторов и зарядного устройства.

10.8В

 Li-ion
1.3 Ah

СТАНДАРТНАЯ КОМПЛЕКТАЦИЯ: Поставляется без аккумуляторов и зарядного устройства.

Вместимость пылесборника:	Тканевый: 650 мл
	Бумажный: 330 мл
Расход воздуха	15 л/с
Давление	230 мбар
Мощность всасывания	1ск. - 6 Вт
	2 ск. - 14 Вт
Продолжительность при непрерывной работе:	1ск. - 21 мин.
	2 ск. - 13 мин.
Габаритная длина	461 мм
Напряжение питания:	10,8 В
Масса	1,1 кг

Аккумуляторный пылесос

CL100DW/DZ



Эргономичная и удобная рукоятка с удобно расположенным выключателем. Двойная система фильтрации. Улучшенный сеточный префильтр из капрона. Насадка для пола обладает лучшей маневренностью за счёт роликов и шарнирного механизма. Легкое удаление пыли.

CL100DZ: поставляется без аккумуляторов и зарядного устройства.

10.8В

 Li-ion
1.3 Ah

СТАНДАРТНАЯ КОМПЛЕКТАЦИЯ: Удлинительная трубка, насадка, щелевая насадка, держатель, фильтр, префильтр, зарядное устройство, батарея (CL100DZ поставляется без аккумуляторов, зарядного устройства, чемодана)

Вместимость	600 мл
Расход воздуха	20 л/с
Давление	180 мбар
Мощность всасывания:	14 Вт
Продолжительность непрерывной работы:	12 мин.
Габаритная длина	454 мм
Напряжение питания:	10,8 В
Масса	0,9 кг

ПЕРФОРАТОРЫ И ОТБОЙНЫЕ МОЛОТКИ

СЕТЕВЫЕ ДРЕЛИ

ШУРПОВЕРТЫ И ГАЙКОВЕРТЫ

ОТРЕЗНЫЕ И ШЛИФОВАЛЬНЫЕ МАШИНЫ

ПИЛЫ И ЛОБЗИКИ

ПОЛИРОВАЛЬНЫЕ И ШЛИФОВАЛЬНЫЕ МАШИНЫ

ТРИММЕРЫ И ФУРЕЗЕРЫ

РУБАНКИ

НОЖИЦЫ ПО МЕТАЛЛУ

АККУМУЛЯТОРНЫЕ ИНСТРУМЕНТЫ

ДРУГИЕ ИНСТРУМЕНТЫ

САДОВЫЙ ИНСТРУМЕНТ

Литий-Ионная Батарея

14.4V

LITHIUM-ION

1.5Aч
BL14153.0Aч
BL1430

LXT

ПЕРФОРАТОРЫ
И ОТБОЙНЫЕ
МОЛОТКИ

СЕТЕВЫЕ ДРЕЛИ

ШУРУПОВЕРТЫ
И ГАЙКОВЕРТЫОТРЕЗНЫЕ
И ШЛИФОВАЛЬНЫЕ
МАШИНЫПИЛЫ
И ЛОБЗИКИПОЛИРОВАЛЬНЫЕ
И ШЛИФОВАЛЬНЫЕ
МАШИНЫТРИММЕРЫ
И ФРЕЗЕРЫ

РУБАНКИ

НОЖНИЦЫ
ПО МЕТАЛЛУАККУМУЛЯТОРНЫЕ
ИНСТРУМЕНТЫДРУГИЕ
ИНСТРУМЕНТЫСАДОВЫЙ
ИНСТРУМЕНТ

Аккумуляторная дрель-шуруповёрт

DDF343RFE/SHE

10 мм



Легкий и компактный инструмент. 16 положений установки крутящего момента. Обрезиненный эргономичный корпус. Быстрозажимной патрон для быстрой и удобной замены биты. Дополнительный аккумулятор в комплекте поставки.



14.4V

НОВИНКА

BDF343RFE
Li-ion
3.0 AhBDF343SHE
Li-ion
1.3 Ah

СТАНДАРТНАЯ КОМПЛЕКТАЦИЯ: Зарядное устройство, аккумулятор (2 шт.), (+/-) бита, чемодан

Диаметр сверления:	Сталь: 10 мм Дерево: 25 мм
Частота холостого хода:	1 ск.: 0 - 400 мин ⁻¹
	2 ск.: 0 - 1300 мин ⁻¹
Максимальный крутящий момент:	Твёрдая затяжка/мягкая затяжка: 36/20 Нм
	Габаритная длина
Напряжение питания:	14,4 В
Масса	1,4 кг

Аккумуляторная дрель-шуруповёрт

DDF441RFE

13 мм

440 мм

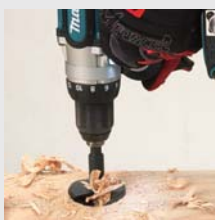

Высокая производительность инструмента благодаря большому моменту затяжки. Небольшой вес, компактный обрезиненный ударопрочный корпус. Статор с четырьмя магнитами обеспечивает высокую мощность мотора. Алюминиевый корпус редуктора. Подсветка рабочей зоны. Обрезиненная боковая рукоятка.



14.4V

Li-ion
3.0 Ah

СТАНДАРТНАЯ КОМПЛЕКТАЦИЯ: Зарядное устройство, аккумулятор (2 шт.), боковая рукоятка, (+/-) бита, чемодан

Диаметр сверления:	Сталь: 13 мм Дерево: 50 мм
Частота холостого хода:	1 ск.: 0 - 300 мин ⁻¹
	2 ск.: 0 - 600 мин ⁻¹
Максимальный крутящий момент:	3 ск.: 0 - 1700 мин ⁻¹
	Твёрдая затяжка/мягкая затяжка: 70/32 Нм
Габаритная длина	238 мм
Напряжение питания:	14,4 В
Масса	2,3 кг

Аккумуляторная дрель-шуруповёрт

DDF444RFE

13 мм

440 мм



Статор с четырьмя магнитами обеспечивает высокую мощность мотора. Двухскоростной редуктор с металлическими шестернями. 16 положений крутящего момента и режим дрели. Электронная регулировка оборотов и тормоз двигателя. Эргономичный корпус с подсветкой рабочей зоны.



14.4V

НОВИНКА

Li-ion
3.0 Ah

СТАНДАРТНАЯ КОМПЛЕКТАЦИЯ: Зарядное устройство, аккумулятор (2 шт.), (+/-) бита, боковая рукоятка, чемодан

Диаметр сверления:	Сталь: 13 мм Дерево: 50 мм
Частота холостого хода:	1 ск.: 0 - 400 мин ⁻¹
	2 ск.: 0 - 1700 мин ⁻¹
Максимальный крутящий момент:	Твёрдая затяжка/мягкая затяжка: 70/32 Нм
	Габаритная длина
Напряжение питания:	14,4 В
Масса	2,0 кг

Аккумуляторная дрель-шуруповёрт

DDF446RFE

13 мм

440 мм



Эргономичный корпус с подсветкой рабочей зоны. Статор с четырьмя магнитами обеспечивает высокую мощность мотора. Двухскоростной редуктор с металлическими шестернями.



14.4V

НОВИНКА

Li-ion
3.0 Ah

СТАНДАРТНАЯ КОМПЛЕКТАЦИЯ: Зарядное устройство, аккумулятор (2 шт.), (+/-) бита, чемодан

Диаметр сверления:	Сталь: 13 мм Дерево: 38 мм
Частота холостого хода:	1 ск.: 0 - 400 мин ⁻¹
	2 ск.: 0 - 1500 мин ⁻¹
Максимальный крутящий момент:	Твёрдая затяжка/мягкая затяжка: 44/30 Нм
	Габаритная длина
Напряжение питания:	14,4 В
Масса	1,7 кг

Аккумуляторная ударная дрель-шуруповёрт		DHP343RFE/SHE	BHP343RFE/SHE	10 мм																								
<p>Легкий и компактный инструмент. Дополнительный аккумулятор в комплекте поставки. Эргономичная рукоятка. 16 положений установки крутящего момента. Три режима работы, включая режим сверления с ударом. Быстрозажимной патрон для замены биты одной рукой.</p>			<p>НОВИНКА</p>	<table border="1"> <tr> <td>Диаметр сверления</td> <td>Сталь: 10 мм</td> </tr> <tr> <td></td> <td>Дерево: 25 мм</td> </tr> <tr> <td></td> <td>Кирпич: 10 мм</td> </tr> <tr> <td>Частота холостого хода:</td> <td>1 ск.: 0-400 мин⁻¹</td> </tr> <tr> <td></td> <td>2 ск.: 0-1300 мин⁻¹</td> </tr> <tr> <td>Частота ударов:</td> <td>1 ск.: 0-6000</td> </tr> <tr> <td></td> <td>2 ск.: 0-19500</td> </tr> <tr> <td colspan="2">Максимальный крутящий момент</td> </tr> <tr> <td></td> <td>Твёрдая затяжка/мягкая затяжка: 36/20 Нм</td> </tr> <tr> <td>Габаритные размеры:</td> <td>211x79x243 мм</td> </tr> <tr> <td>Напряжение питания:</td> <td>14,4 В</td> </tr> <tr> <td>Масса</td> <td>1,4 кг</td> </tr> </table>	Диаметр сверления	Сталь: 10 мм		Дерево: 25 мм		Кирпич: 10 мм	Частота холостого хода:	1 ск.: 0-400 мин ⁻¹		2 ск.: 0-1300 мин ⁻¹	Частота ударов:	1 ск.: 0-6000		2 ск.: 0-19500	Максимальный крутящий момент			Твёрдая затяжка/мягкая затяжка: 36/20 Нм	Габаритные размеры:	211x79x243 мм	Напряжение питания:	14,4 В	Масса	1,4 кг
				Диаметр сверления	Сталь: 10 мм																							
	Дерево: 25 мм																											
	Кирпич: 10 мм																											
Частота холостого хода:	1 ск.: 0-400 мин ⁻¹																											
	2 ск.: 0-1300 мин ⁻¹																											
Частота ударов:	1 ск.: 0-6000																											
	2 ск.: 0-19500																											
Максимальный крутящий момент																												
	Твёрдая затяжка/мягкая затяжка: 36/20 Нм																											
Габаритные размеры:	211x79x243 мм																											
Напряжение питания:	14,4 В																											
Масса	1,4 кг																											
<p>Li-ion 3,0 Ah</p> <p>Li-ion 1,3 Ah</p> <p>STАНДАРТНАЯ КОМПЛЕКТАЦИЯ: Зарядное устройство, аккумулятор (2 шт.), (+/-) бита, чемодан</p>	<p>14.4В</p>																											

Аккумуляторная ударная дрель-шуруповёрт		DHP441RFE	BHP441RFE	13 мм	440 мм																									
<p>Прочная конструкция корпуса. Резиновое покрытие предотвращает соскальзывание руки. Легкий и эргономичный шуруповёрт. Алюминиевый корпус редуктора. Статор с четырьмя магнитами обеспечивает высокую мощность мотора. Подсветка рабочей зоны.</p>			<p>НОВИНКА</p>	<table border="1"> <tr> <td>Диаметр сверления:</td> <td>Сталь: 13 мм</td> </tr> <tr> <td></td> <td>Дерево: 50 мм / Кирпич: 14 мм</td> </tr> <tr> <td>Частота холостого хода:</td> <td>1 ск.: 0-300 мин⁻¹</td> </tr> <tr> <td></td> <td>2 ск.: 0-600 мин⁻¹</td> </tr> <tr> <td></td> <td>3 ск.: 0-1700 мин⁻¹</td> </tr> <tr> <td>Число ударов в минуту:</td> <td>1 ск.: 0-4500 мин⁻¹</td> </tr> <tr> <td></td> <td>2 ск.: 0-9000 мин⁻¹</td> </tr> <tr> <td></td> <td>3 ск.: 0-25500 мин⁻¹</td> </tr> <tr> <td colspan="2">Максимальный крутящий момент</td> </tr> <tr> <td></td> <td>Твёрдая затяжка/мягкая затяжка: 70/32 Нм</td> </tr> <tr> <td>Габаритная длина</td> <td>250 мм</td> </tr> <tr> <td>Напряжение питания:</td> <td>14,4 В</td> </tr> <tr> <td>Масса</td> <td>2,4 кг</td> </tr> </table>	Диаметр сверления:	Сталь: 13 мм		Дерево: 50 мм / Кирпич: 14 мм	Частота холостого хода:	1 ск.: 0-300 мин ⁻¹		2 ск.: 0-600 мин ⁻¹		3 ск.: 0-1700 мин ⁻¹	Число ударов в минуту:	1 ск.: 0-4500 мин ⁻¹		2 ск.: 0-9000 мин ⁻¹		3 ск.: 0-25500 мин ⁻¹	Максимальный крутящий момент			Твёрдая затяжка/мягкая затяжка: 70/32 Нм	Габаритная длина	250 мм	Напряжение питания:	14,4 В	Масса	2,4 кг
				Диаметр сверления:	Сталь: 13 мм																									
	Дерево: 50 мм / Кирпич: 14 мм																													
Частота холостого хода:	1 ск.: 0-300 мин ⁻¹																													
	2 ск.: 0-600 мин ⁻¹																													
	3 ск.: 0-1700 мин ⁻¹																													
Число ударов в минуту:	1 ск.: 0-4500 мин ⁻¹																													
	2 ск.: 0-9000 мин ⁻¹																													
	3 ск.: 0-25500 мин ⁻¹																													
Максимальный крутящий момент																														
	Твёрдая затяжка/мягкая затяжка: 70/32 Нм																													
Габаритная длина	250 мм																													
Напряжение питания:	14,4 В																													
Масса	2,4 кг																													
<p>Li-ion 3,0 Ah</p> <p>STАНДАРТНАЯ КОМПЛЕКТАЦИЯ: Зарядное устройство, аккумулятор (2 шт.), боковая рукоятка, ограничитель глубины сверления, (+/-) бита, чемодан</p>	<p>14.4В</p>																													

Аккумуляторная дрель-шуруповёрт		DDF448RFE	13 мм	440 мм																		
<p>Усиленная защита от проникновения пыли и влаги. Высокая мощность и производительность. Широкий диапазон моментов затягивания. Отличная эргономика. Полностью металлический редуктор для увеличения износостойкости. Отдельный переключатель режимов работы на корпусе.</p>			<p>НОВИНКА</p>	<table border="1"> <tr> <td>Диаметр сверления:</td> <td>Сталь: 13 мм</td> </tr> <tr> <td></td> <td>Дерево: 65 мм</td> </tr> <tr> <td>Частота холостого хода, мин⁻¹:</td> <td>1 ск.: 0-350</td> </tr> <tr> <td></td> <td>2 ск.: 0-1800</td> </tr> <tr> <td colspan="2">Максимальный крутящий момент</td> </tr> <tr> <td></td> <td>Твёрдая/мягкая затяжка: 77/43 Нм</td> </tr> <tr> <td>Габаритные размеры (ДхШхВ):</td> <td>225x79x259 мм</td> </tr> <tr> <td>Напряжение питания:</td> <td>14,4 В</td> </tr> <tr> <td>Масса:</td> <td>2,2 кг</td> </tr> </table>	Диаметр сверления:	Сталь: 13 мм		Дерево: 65 мм	Частота холостого хода, мин ⁻¹ :	1 ск.: 0-350		2 ск.: 0-1800	Максимальный крутящий момент			Твёрдая/мягкая затяжка: 77/43 Нм	Габаритные размеры (ДхШхВ):	225x79x259 мм	Напряжение питания:	14,4 В	Масса:	2,2 кг
				Диаметр сверления:	Сталь: 13 мм																	
	Дерево: 65 мм																					
Частота холостого хода, мин ⁻¹ :	1 ск.: 0-350																					
	2 ск.: 0-1800																					
Максимальный крутящий момент																						
	Твёрдая/мягкая затяжка: 77/43 Нм																					
Габаритные размеры (ДхШхВ):	225x79x259 мм																					
Напряжение питания:	14,4 В																					
Масса:	2,2 кг																					
<p>Li-ion 3,0 Ah</p> <p>STАНДАРТНАЯ КОМПЛЕКТАЦИЯ: (+/-) бита №2, боковая рукоятка, зарядное устройство, аккумулятор (2 шт.), кобура</p>	<p>14.4В</p>																					

Аккумуляторный ударный шуруповёрт		BTD133RFE/Z																															
<p>Высокая эффективность с улучшенным бесщеточным двигателем. Возможность выбора на электронном табло 3-х режимов работы. Эргономичная обрезиненная рукоятка обеспечивают больший контроль над инструментом и удобство в работе.</p>			<table border="1"> <tr> <td>Максимальный размер крепежа:</td> <td>Шуруп: M4 - M8</td> </tr> <tr> <td></td> <td>Стандартный болт: M5 - M14</td> </tr> <tr> <td></td> <td>Высокопрочный болт: M5 - M12</td> </tr> <tr> <td></td> <td>Саморез: 22 мм - 125 мм</td> </tr> <tr> <td>Частота холостого хода:</td> <td>1 ск.: 0-1100 мин⁻¹</td> </tr> <tr> <td></td> <td>2 ск.: 0-1800 мин⁻¹</td> </tr> <tr> <td></td> <td>3 ск.: 0-2400 мин⁻¹</td> </tr> <tr> <td>Частота ударов:</td> <td>1 ск.: 0-1100 мин⁻¹</td> </tr> <tr> <td></td> <td>2 ск.: 0-2600 мин⁻¹</td> </tr> <tr> <td></td> <td>3 ск.: 0-3200 мин⁻¹</td> </tr> <tr> <td colspan="2">Максимальный крутящий момент:</td> </tr> <tr> <td></td> <td>160 Нм</td> </tr> <tr> <td>Габаритная длина</td> <td>139 мм</td> </tr> <tr> <td>Напряжение питания:</td> <td>14,4 В</td> </tr> <tr> <td>Масса</td> <td>1,4 кг</td> </tr> </table>	Максимальный размер крепежа:	Шуруп: M4 - M8		Стандартный болт: M5 - M14		Высокопрочный болт: M5 - M12		Саморез: 22 мм - 125 мм	Частота холостого хода:	1 ск.: 0-1100 мин ⁻¹		2 ск.: 0-1800 мин ⁻¹		3 ск.: 0-2400 мин ⁻¹	Частота ударов:	1 ск.: 0-1100 мин ⁻¹		2 ск.: 0-2600 мин ⁻¹		3 ск.: 0-3200 мин ⁻¹	Максимальный крутящий момент:			160 Нм	Габаритная длина	139 мм	Напряжение питания:	14,4 В	Масса	1,4 кг
			Максимальный размер крепежа:	Шуруп: M4 - M8																													
	Стандартный болт: M5 - M14																																
	Высокопрочный болт: M5 - M12																																
	Саморез: 22 мм - 125 мм																																
Частота холостого хода:	1 ск.: 0-1100 мин ⁻¹																																
	2 ск.: 0-1800 мин ⁻¹																																
	3 ск.: 0-2400 мин ⁻¹																																
Частота ударов:	1 ск.: 0-1100 мин ⁻¹																																
	2 ск.: 0-2600 мин ⁻¹																																
	3 ск.: 0-3200 мин ⁻¹																																
Максимальный крутящий момент:																																	
	160 Нм																																
Габаритная длина	139 мм																																
Напряжение питания:	14,4 В																																
Масса	1,4 кг																																
<p>BTD133Z: поставляется без аккумуляторов, зарядного устройства, чемодана.</p> <p>Li-ion 3,0 Ah</p> <p>STАНДАРТНАЯ КОМПЛЕКТАЦИЯ: Зарядное устройство, аккумулятор (2 шт.), чемодан (BTD133Z поставляется без аккумуляторов, зарядного устройства, чемодана)</p>	<p>14.4В</p>																																

Аккумуляторный ударный шуруповёрт		BTD136RFE/Z																											
<p>Три уровня регулировки силы удара. Компактный размер. Улучшенная защита от попадания пыли и влаги. Индикатор разряда аккумулятора. Удобная эргономичная обрезиненная рукоятка. Светодиодная подсветка рабочей области.</p>			<table border="1"> <tr> <td>Максимальный размер крепежа:</td> <td>Шуруп: M4 - M8</td> </tr> <tr> <td></td> <td>Стандартный болт: M5 - M14</td> </tr> <tr> <td></td> <td>Высокопрочный болт: M5 - M12</td> </tr> <tr> <td></td> <td>Саморез: 22 мм - 125 мм</td> </tr> <tr> <td>Частота холостого хода, мин⁻¹:</td> <td>1 ск.: 0-1100, 2 ск.: 0-1800,</td> </tr> <tr> <td></td> <td>3 ск.: 0-2400</td> </tr> <tr> <td>Частота ударов:</td> <td>1 ск.: 0-1100, 2 ск.: 0-2600,</td> </tr> <tr> <td></td> <td>3 ск.: 0-3200</td> </tr> <tr> <td colspan="2">Максимальный крутящий момент:</td> </tr> <tr> <td></td> <td>165 Нм</td> </tr> <tr> <td>Габаритная длина</td> <td>129 мм</td> </tr> <tr> <td>Напряжение питания:</td> <td>14,4 В</td> </tr> <tr> <td>Масса</td> <td>1,2 кг</td> </tr> </table>	Максимальный размер крепежа:	Шуруп: M4 - M8		Стандартный болт: M5 - M14		Высокопрочный болт: M5 - M12		Саморез: 22 мм - 125 мм	Частота холостого хода, мин ⁻¹ :	1 ск.: 0-1100, 2 ск.: 0-1800,		3 ск.: 0-2400	Частота ударов:	1 ск.: 0-1100, 2 ск.: 0-2600,		3 ск.: 0-3200	Максимальный крутящий момент:			165 Нм	Габаритная длина	129 мм	Напряжение питания:	14,4 В	Масса	1,2 кг
			Максимальный размер крепежа:	Шуруп: M4 - M8																									
	Стандартный болт: M5 - M14																												
	Высокопрочный болт: M5 - M12																												
	Саморез: 22 мм - 125 мм																												
Частота холостого хода, мин ⁻¹ :	1 ск.: 0-1100, 2 ск.: 0-1800,																												
	3 ск.: 0-2400																												
Частота ударов:	1 ск.: 0-1100, 2 ск.: 0-2600,																												
	3 ск.: 0-3200																												
Максимальный крутящий момент:																													
	165 Нм																												
Габаритная длина	129 мм																												
Напряжение питания:	14,4 В																												
Масса	1,2 кг																												
<p>BTD136Z: поставляется без аккумуляторов, зарядного устройства и чемодана.</p> <p>Li-ion 3,0 Ah</p> <p>STАНДАРТНАЯ КОМПЛЕКТАЦИЯ: Зарядное устройство, аккумулятор (2 шт.), чемодан (BTD136Z поставляется без аккумуляторов, зарядного устройства, чемодана)</p>	<p>14.4В</p>																												

ПЕРФОРАТОРЫ И ОТБОЙНЫЕ МОЛОТКИ

СЕТЕВЫЕ ДРЕЛИ

ШУРУПОВЕРТЫ И ТАЙКОВЕРТЫ

ОТРЕЗНЫЕ И ШЛИФОВАЛЬНЫЕ МАШИНЫ

ПИЛЫ И ЛОБЗИКИ

ПОЛИРОВАТЕЛЬНЫЕ И ШЛИФОВАЛЬНЫЕ МАШИНЫ

ТРИММЕРЫ И ФУРЕЗЕРЫ

РУБАНКИ

НОЖНИЦЫ ПО МЕТАЛЛУ

АККУМУЛЯТОРНЫЕ ИНСТРУМЕНТЫ

ДРУГИЕ ИНСТРУМЕНТЫ

САДОВЫЙ ИНСТРУМЕНТ

ПЕРФОРАТОРЫ
И ОТБОЙНЫЕ
МОЛОТКИ

СЕТЕВЫЕ ДРЕЛИ

ШУРУПОВЁРТЫ
И ГАЙКОВЁРТЫОТРЕЗНЫЕ
И ШЛИФОВАЛЬНЫЕ
МАШИНЫПИЛЫ
И ЛОБЗИКИПОЛИРОВАЛЬНЫЕ
И ШЛИФОВАЛЬНЫЕ
МАШИНЫТРИММЕРЫ
И ФРЕЗЕРЫ

РУБАНКИ

НОЖНИЦЫ
ПО МЕТАЛЛУАККУМУЛЯТОРНЫЕ
ИНСТРУМЕНТЫДРУГИЕ
ИНСТРУМЕНТЫСАДОВЫЙ
ИНСТРУМЕНТ

Аккумуляторная ударная дрель-шуруповёрт

DHP444RFE

13 мм

440 мм



Статор с четырьмя магнитами обеспечивает высокую мощность мотора. 16 положений установки крутящего момента. Электронная регулировка оборотов, электронный тормоз двигателя. Подсветка рабочей зоны.

14.4В



НОВИНКА

Li-ion
3.0 Ah

СТАНДАРТНАЯ КОМПЛЕКТАЦИЯ: Зарядное устройство, аккумулятор (2 шт.), боковая рукоятка, ограничитель глубины сверления, (+/-) бита, чемодан

Диаметр сверления:	Сталь: 13 мм
	Дерево: 50 мм
	Кирпич: 14 мм
Частота холостого хода:	1 ск.: 0-400 мин ⁻¹
	2 ск.: 0-1700 мин ⁻¹
Число ударов в минуту:	1 ск.: 0-6000 мин ⁻¹
	2 ск.: 0-25500 мин ⁻¹
Максимальный крутящий момент	
	Твёрдая затяжка/мягкая затяжка: 70/32 Нм
Габаритная длина	243 мм
Напряжение питания:	14,4 В
Масса	2,3 кг

Аккумуляторная ударная дрель-шуруповёрт

BHP446RFE

13 мм

440 мм



Эргономичная рукоятка. Подсветка рабочей области. Статор с четырьмя магнитами обеспечивает высокую мощность мотора. Три режима работы, включая режим сверления с ударом. Быстрозажимной патрон для замены биты одной рукой.

14.4В

Li-ion
3.0 Ah

СТАНДАРТНАЯ КОМПЛЕКТАЦИЯ: Зарядное устройство, аккумулятор (2 шт.), (+/-) бита, чемодан

Диаметр сверления	Сталь: 13 мм
	Дерево: 38 мм
	Кирпич: 13 мм
Частота холостого хода:	1 ск.: 0-400 мин ⁻¹
	2 ск.: 0-1500 мин ⁻¹
Частота ударов:	1 ск.: 0-6000 мин ⁻¹
	2 ск.: 0-22500 мин ⁻¹
Максимальный крутящий момент	
	Твёрдая затяжка/мягкая затяжка: 44/30 Нм
Габаритная длина	206 мм
Напряжение питания:	14,4 В
Масса	1,7 кг

Аккумуляторная ударная дрель-шуруповёрт

DHP448RFE

BHP448RFE

13 мм

440 мм



Усиленная защита от проникновения пыли и влаги. Высокая мощность и производительность. Широкий диапазон моментов затягивания. Отличная эргономика. Полностью металлический редуктор для увеличения износостойкости. Отдельный переключатель режимов работы на корпусе.

14.4В



НОВИНКА

Li-ion
3.0 Ah

СТАНДАРТНАЯ КОМПЛЕКТАЦИЯ: (+/-) бита №2, боковая рукоятка, зарядное устройство, аккумулятор (2 шт.), ограничитель глубины сверления, кобура

Диаметр сверления:	Сталь: 13 мм
	Дерево: 65 мм
	Кирпич: 14 мм
Частота холостого хода, мин ⁻¹ :	1 ск.: 0-350
	2 ск.: 0-1800
Частота ударов в минуту:	1 ск.: 0-5200
	2 ск.: 0-27000
Максимальный крутящий момент	
	Твёрдая/мягкая затяжка: 77/43 Нм
Габаритные размеры (ДхШхВ):	225x79x259 мм
Напряжение питания:	14,4 В
Масса:	2,2 кг

Аккумуляторный ударный шуруповёрт

BTD134RFE/Z



Высокая износостойкость и защита от повышенной влажности и от проникновения пыли. Установка биты одним движением. Фосфоресцирующая передняя часть корпуса. Светодиодная подсветка рабочей области.

14.4В

Li-ion
3.0 Ah

СТАНДАРТНАЯ КОМПЛЕКТАЦИЯ: Зарядное устройство, аккумулятор (2 шт.), чемодан (BTD134Z поставляется без аккумуляторов, зарядного устройства, чемодана)

Максимальный размер крепежа:	Шуруп: M4 - M8
	Стандартный болт: M5 - M14
	Высокопрочный болт: M5 - M12
	Саморез: 22 мм - 125 мм
Частота холостого хода:	0-3200 мин ⁻¹
Частота ударов:	0-2400
Максимальный крутящий момент:	155 Нм
Габаритная длина	138 мм
Напряжение питания:	14,4 В
Масса	1,2 кг

Аккумуляторный ударный гайковёрт

DTW250RME/Z

1/2" (12,7мм)

440 мм



Легкий и компактный инструмент. Новый дизайн корпуса, эргономичная прорезиненная рукоятка. Подсветка рабочей области. Электронная регулировка числа оборотов. Фосфоресцирующее кольцо на передней части корпуса. Новый мотор с 4-мя магнитами обеспечивает высокую мощность.

14.4В

Li-ion
3.0 Ah

СТАНДАРТНАЯ КОМПЛЕКТАЦИЯ: Зарядное устройство, аккумулятор (2 шт.), чемодан (DTW250Z поставляется без аккумуляторов, зарядного устройства, чемодана)

Максимальный размер крепежа:	Стандартный болт: M10 - M16
	Высокопрочный болт: M10 - M14
Частота холостого хода:	0-2200 мин ⁻¹
Частота ударов:	0-3200
Максимальный крутящий момент:	
	230 Нм
Габаритная длина	165 мм
Напряжение питания:	14,4 В
Масса	1,6 кг

BTD134Z: поставляется без аккумуляторов, зарядного устройства и чемодана.

DTW250Z: поставляется без аккумуляторов, зарядного устройства и чемодана.

Аккумуляторный ударный гайковёрт



Лёгкий, небольшой и очень удобный инструмент. Эргономичная обрезиненная рукоятка с мягкой накладкой в месте захвата. Невероятно большой крутящий момент 230 Нм. Лампа подсветки рабочей зоны.

BTW251Z: поставляется без аккумуляторов и зарядного устройства, чемодана.

14.4В

DTW280RME/Z

1/2" (12,7мм)

440 мм



STАНДАРТНАЯ КОМПЛЕКТАЦИЯ: Зарядное устройство, аккумулятор (2 шт.), чемодан

Максимальный размер крепежа:	
Стандартный болт:	M10 - M20
Высокопрочный болт:	M10 - M16
Частота холостого хода:	1 ск.: 0-1600 мин ⁻¹ 2 ск.: 0-2100 мин ⁻¹ 3 ск.: 0-2800 мин ⁻¹
Частота ударов:	1 ск.: 0-1800 мин ⁻¹ 2 ск.: 0-2600 мин ⁻¹ 3 ск.: 0-3500 мин ⁻¹
Максимальный крутящий момент:	275 Нм
Габариты:	147x79x249 мм
Напряжение питания:	14,4 В
Масса:	1,4 кг

Аккумуляторная ударная дрель - шуруповёрт



Лёгкий и компактный инструмент. Невероятно низкая вибрация. 4 режима: сверление, сверление с ударом, завинчивание, завинчивание с ударом. Функция «Р» для завинчивания в металл шурупов ТЕКС.

BTP131Z: поставляется без аккумуляторов, зарядного устройства и чемодана.

14.4В

BTP131RFE/Z



STАНДАРТНАЯ КОМПЛЕКТАЦИЯ: Зарядное устройство, аккумулятор (2 шт.), чемодан (BTP131Z поставляется без аккумуляторов, зарядного устройства, чемодана)

Диаметр сверления:	Кирпич: 8 мм / Сталь: 10 мм / Дерево: 21 мм
Частота холостого хода (мин ⁻¹):	Режим ударного шуруповёрта (1 / 2 / 3): 0-2700 / 0-2200 / 0-1300 Режим ударной дрели: (1 / 2): 0-700 / 0-2700 Режим дрели: (1 / 2): 0-700 / 0-2700
Частота ударов:	Режим шуруповёрта (1 / 2): 0-1100 / 0-300 Режим ударного шуруповёрта (1 / 2 / 3): 0-1200 / 0-2400 / 0-3200 Режим ударной дрели (1 / 2): 0-8400 / 0-32400
Макс. крутящий момент:	Режим ударного шуруповёрта 145 Нм Режим дрели 21 Нм
Габаритная длина	171 мм
Напряжение питания:	14,4 В
Масса	1,7 кг

Аккумуляторный ударный шуруповёрт



Бесшумная работа благодаря передаче импульса удара через масляный ударный механизм. Поток воздуха охлаждает масло через специально разработанную систему воздухопроводов, что способствует длительной работе инструмента. Эргономичная рукоятка

14.4В

BTS130RFE



STАНДАРТНАЯ КОМПЛЕКТАЦИЯ: Зарядное устройство, аккумулятор (2 шт.), чемодан

Максимальный размер крепежа:	Шуруп: M4 - M8 Стандартный болт: M6 - M10 Высокопрочный болт: M6 - M8
Крупная резьба (в длину):	22 мм - 125 мм
Частота ударов:	0-1600
Частота холостого хода:	0-2400 мин ⁻¹
Максимальный крутящий момент:	30 Нм
Габаритная длина	183 мм
Напряжение питания:	14,4 В
Масса	1,7 кг

Аккумуляторный шпоночный фрезер



6 уровней регулировки глубины пропила. Система пылеудаления. Возможность подключения к пылесосу. Электронная защита от перегрузки по току с индикацией. Функция анти-рестарт с индикацией.

BRJ140Z: поставляется без аккумуляторов, зарядного устройства и чемодана.

14.4В

BRJ140RFE/Z



STАНДАРТНАЯ КОМПЛЕКТАЦИЯ: зарядное устройство, аккумулятор (2 шт.), пильный диск, угловая направляющая, направляющая пластина, ключ, мешок для сбора пыли, чемодан. (BRJ140Z поставляется без аккумуляторов, зарядного устройства, чемодана)

Диаметр пильного диска:	100 мм
Максимальная глубина реза:	20 мм
Частота холостого хода:	10000 мин ⁻¹
Напряжение питания:	14,4 В
Габаритные размеры (ДхШхВ):	351x139x149 мм
Масса:	3,1 кг

Аккумуляторный шуруповёрт



Бесшумный масляный редуктор. Подсветка рабочей зоны, тормоз двигателя. Новый двигатель с четырьмя магнитами. Эргономичный дизайн и обрезиненная рукоятка. Реверс может переключаться одной рукой. В комплекте кейс, зарядное устройство и два аккумулятора.

14.4В

BFS440RFE



STАНДАРТНАЯ КОМПЛЕКТАЦИЯ: Зарядное устройство, аккумулятор (2 шт.), (+ / -) бита, чемодан

Максимальный размер крепежа:	Саморезующие шурупы 4 мм Шурупы для гипскартона 4 мм
Хвостовик шпинделя:	(шестигранный): 6,35 мм
Частота холостого хода:	4000 мин ⁻¹
Напряжение питания:	14,4 В
Габаритные размеры (ДхШхВ):	256x80x4193 мм
Масса	1,6 кг

ПЕРФОРАТОРЫ И ОТБОЙНЫЕ МОЛОТКИ

СЕТЕВЫЕ ДРЕЛИ

ШУРУПОВЁРТЫ И ГАЙКОВЕРТЫ

ОТРЕЗНЫЕ И ШЛИФОВАЛЬНЫЕ МАШИНЫ

ПИЛЫ И ЛОБЗИКИ

ПОЛИРОВАТЕЛЬНЫЕ И ШЛИФОВАЛЬНЫЕ МАШИНЫ

ТРИММЕРЫ И ФРЕЗЕРЫ

РУБАНКИ

НОЖНИЦЫ ПО МЕТАЛЛУ

АККУМУЛЯТОРНЫЕ ИНСТРУМЕНТЫ

ДРУГИЕ ИНСТРУМЕНТЫ

САДОВЫЙ ИНСТРУМЕНТ

Аккумуляторный шуруповёрт

BFS441RFE

440 мм



Подсветка рабочей зоны, тормоз двигателя. Электронная регулировка числа оборотов. В комплекте кейс, зарядное устройство и два аккумулятора. Эргономичный дизайн и обрезиненная рукоятка. Реверс может переключаться одной рукой.



14.4V

Li-ion
3.0 Ah

СТАНДАРТНАЯ КОМПЛЕКТАЦИЯ: Зарядное устройство, аккумулятор (2 шт.), бита Phillips, магнитный держатель биты, чемодан



Максимальный размер крепежа:

Саморезы	4 мм
Шурупы для гипсокартона	4 мм
Хвостовик шпинделя:	(шестигранный): 6,35 мм
Частота холостого хода:	0-4000 мин ⁻¹
Напряжение питания:	14,4 В
Габаритные размеры (ДхШхВ):	281x80x241 мм
Масса	1,4 кг

Аккумуляторная угловая шлифовальная машина

DGA450RFE/Z

115 мм

430 мм



Мощный электродвигатель, литий-ионный аккумулятор. Удобный, эргономичный дизайн корпуса. Защита пользователя от повторного пуска. Плавный пуск, стабилизация числа оборотов двигателя при нагрузке.



14.4V

Li-ion
3.0 Ah

СТАНДАРТНАЯ КОМПЛЕКТАЦИЯ: Зарядное устройство, аккумулятор (2 шт.), шлифовальный круг с вдавненной центральной частью, зажимная гайка, боковая рукоятка, чемодан (DGA450Z поставляется без аккумуляторов, зарядного устройства, чемодана)



Диаметр диска:	115 мм
Частота холостого хода:	10000 мин ⁻¹
Напряжение питания:	14,4 В
Габаритные размеры (ДхШхВ):	317x129x111 мм
Масса:	1,8 кг

Аккумуляторный перфоратор

BHR162RFE/Z

16 мм

430 мм



2 режима работы, сверление и сверление с ударом... Эргономичная рукоятка. Обрезиненная боковая рукоятка. Удобно расположенная кнопка реверса. Подсветка рабочей области.



14.4V

Li-ion
3.0 Ah

СТАНДАРТНАЯ КОМПЛЕКТАЦИЯ: Зарядное устройство, аккумулятор (2 шт.), боковая рукоятка, ограничитель глубины сверления, чемодан (BHR162Z поставляется без аккумуляторов, зарядного устройства, чемодана)



Диаметр сверления:	Бетон: 16 мм
	Сталь: 13 мм
	Дерево: 24 мм
Частота холостого хода:	0-1500 мин ⁻¹
Частота ударов:	0-5000 мин ⁻¹
Энергия удара:	1,2 Дж
Напряжение питания:	14,4 В
Габаритные размеры (ДхШхВ):	296x79x250 мм
Масса:	2,1 кг

Аккумуляторный лобзик

BJV140RF/RFE/Z

440 мм



Мощный двигатель, электронная стабилизация числа оборотов. 4-х ступенчатый маятниковый ход пилки. Встроенный патрбок для пылесоса. Опорная плита наклоняется в обе стороны на 45°. Удобная D-образная рукоятка с включателем. Светодиодная подсветка рабочей зоны.



14.4V

Li-ion
3.0 Ah

СТАНДАРТНАЯ КОМПЛЕКТАЦИЯ: Комплект пилки B-22, B-10, BR-13; шестигранный ключ, крышка опорной плиты, противоскользящая пластина, зарядное устройство, аккумулятор (2 шт. - BJV140RFE, 1 шт. - BJV140RF), чемодан (кроме BJV140Z)



Глубина распила:	Сталь: 10 мм
	Дерево: 135 мм
Ход пилки:	26 мм
Частота холостого хода:	2600 мин ⁻¹
Напряжение питания:	14,4 В
Габаритные размеры (ДхШхВ):	255x73x208 мм
Масса:	2,7 кг

Аккумуляторные шлицевые ножницы

BJS100RFE/Z

430 мм



Мощный электродвигатель, литий-ионный аккумулятор. Удобный, эргономичный дизайн корпуса с резиновыми накладками. Защита пользователя от повторного пуска. Автоматическое отключение двигателя при снижении емкости аккумулятора. Информативный световой индикатор. Удаляет витки металлической стружки, не затрагивая основной материал.



14.4V

Li-ion
3.0 Ah

СТАНДАРТНАЯ КОМПЛЕКТАЦИЯ: Зарядное устройство, аккумулятор (2 шт.), шестигранный ключ (BJS100Z поставляется без аккумуляторов, зарядного устройства, чемодана)



Глубина реза:	Сталь до 400 Н/мм ² : 1,0 мм
	Сталь до 600 Н/мм ² : 0,7 мм
	Алюминий до 200 Н/мм ² : 2,5 мм
Мин. радиус резки:	30 мм
Частота холостого хода:	4300 мин ⁻¹
Напряжение питания:	14,4 В
Габаритные размеры (ДхШхВ):	364x78x103 мм
Масса:	1,9 кг

Аккумуляторные шлицевые ножницы

BJS160RFE/Z

430 mm

Большой контроль и маневренность при работе достигается за счет легкости и компактности. Минимальный внешний диаметр реза 30 мм как влево, так и вправо без острых углов и заусенцев. Защита от непредвиденного включения со световым индикатором. Световой индикатор предупреждает о низком заряде батареи. В инструменте предусмотрено место для хранения шестигранного ключа.



BJS160Z: поставляется без аккумуляторов, зарядного устройства и чемодана.

14.4В

 Li-ion
3.0 Ah

СТАНДАРТНАЯ КОМПЛЕКТАЦИЯ: Зарядное устройство, аккумулятор (2шт.), шестигранный ключ (BJS160Z поставляется без аккумуляторов, зарядного устройства, чемодана)

Глубина реза:	Сталь до 400 Н/мм ² : 1,6 мм
	Сталь до 600 Н/мм ² : 1,2 мм
	Алюминий до 200 Н/мм ² : 2,5 мм
Мин. радиус резки:	250 мм
Частота холостого хода:	4300 мин ⁻¹
Напряжение питания:	14,4 В
Габаритные размеры (ДхШхВ):	362x78x103 мм
Масса:	1,9 кг

Аккумуляторная сабельная пила

BJR141RFE/Z

441 mm

Высокая скорость реза с возможностью регулировки скорости. Замена ножовочного полотна и регулировка упора без помощи дополнительного инструмента. D-образная рукоятка для точности работ и защиты руки.



BJR141Z: поставляется без аккумуляторов, зарядного устройства и чемодана.

14.4В

 Li-ion
3.0 Ah

СТАНДАРТНАЯ КОМПЛЕКТАЦИЯ: Зарядное устройство, аккумулятор (2 шт.), набор пил, чемодан (BJR141Z поставляется без аккумуляторов, зарядного устройства, чемодана)

Глубина распиловки:	метал. труба: 90 мм
	дерево: 90 мм
Ход пилки:	23 мм
Частота холостого хода:	0-2700 мин ⁻¹
Напряжение питания:	14,4 В
Габаритные размеры (ДхШхВ):	466x79x226 мм
Масса:	3,1 кг

Аккумуляторный скобосшиватель

BST220RFE/Z

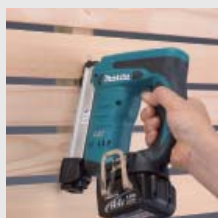

Эргономичная рукоятка обеспечивает удобство в работе и контроль над инструментом. Возможна регулировка глубины забивания скоб.



BST220Z: поставляется без аккумуляторов, зарядного устройства и чемодана.

14.4В

 Li-ion
3.0 Ah

СТАНДАРТНАЯ КОМПЛЕКТАЦИЯ: Зарядное устройство, аккумулятор (2шт.), защитные очки (BST220Z поставляется без аккумуляторов, зарядного устройства, чемодана)

Размер скоб:	Ширина: 10 мм
	Длина: 10, 13, 16, 19, 22 мм
	Скоба: 0,6 x 1,2 мм
Вместимость обоймы для скоб:	98 шт.
Напряжение питания:	14,4 В
Габаритные размеры (ДхШхВ):	247x91x212 мм
Масса:	2,3 кг

Аккумуляторные высечные ножницы

BJN160RFE/Z

1,6 мм
430 mm

Для работ с листовой сталью, железом, гофрированным листовым металлом. Бесступенчатая перестановка матрицы, поворот на 360°, с фиксацией при 90°. Легкая замена пуансона и матрицы. Использует для работы режущую оснастку как ножницы.

BJN160Z: поставляется без аккумуляторов, зарядного устройства, чемодана.

14.4В

 Li-ion
3.0 Ah

СТАНДАРТНАЯ КОМПЛЕКТАЦИЯ: Пуансон, матрица, держатель матрицы, гаечный ключ SW32, шестигранный ключ 2.5 (BJN160Z поставляется без аккумуляторов, зарядного устройства, чемодана)

Глубина реза:	Сталь до 400 Н/мм ² : 1,6 мм
	Сталь до 600 Н/мм ² : 1,2 мм
	Алюминий до 200 Н/мм ² : 2,5 мм
Мин. радиус резки:	Внешняя кромка: 50 мм
	Внутренняя кромка: 45 мм
Частота холостого хода:	1900 мин ⁻¹
Напряжение питания:	14,4 В
Габаритные размеры (ДхШхВ):	313x78x174 мм
Масса:	2,1 кг

Аккумуляторная эксцентриковая шлифмашина

BVO140RFE/Z

125 мм

Эргономичная обрезиненная ручка. Мешок для быстрой и качественной уборки пыли из рабочей зоны. Шлифовальная оснастка такая же, как у сетевых шлифмашин.



BVO140Z: поставляется без аккумуляторов, зарядного устройства, чемодана.

14.4В

 Li-ion
3.0 Ah

СТАНДАРТНАЯ КОМПЛЕКТАЦИЯ: Зарядное устройство, аккумулятор (2 шт.), 1 лист шлиф-бумаги, пылесборник

Диаметр шлифовальной пластины	123 мм
Диаметр абразивного круга	125 мм
Регулировка скорости:	3 режима
Частота оборотов:	7000/ 9500/11000 мин ⁻¹
Амплитуда колебаний:	2,8 мм
Напряжение питания:	14,4 В
Габаритные размеры (ДхШхВ):	175x123x153 мм
Масса:	1,6 кг

 ПЕРФОРАТОРЫ
И ОТБОЙНЫЕ
МОЛОТКИ

СЕТЕВЫЕ ДРЕЛИ

 ШУРУПОВЕРТЫ
И ТАЙКОВЕРТЫ

 ОТРЕЗНЫЕ
И ШЛИФОВАЛЬНЫЕ
МАШИНЫ

 ПИЛЫ
И ЛОБЗИКИ

 ПОЛИРОВАЛЬНЫЕ
И ШЛИФОВАЛЬНЫЕ
МАШИНЫ

 ТРИММЕРЫ
И ФУРЕЗЕРЫ

РУБАНИКИ

 НОЖНИЦЫ
ПО МЕТАЛЛУ

 АККУМУЛЯТОРНЫЕ
ИНСТРУМЕНТЫ

 ДРУГИЕ
ИНСТРУМЕНТЫ

 САДОВЫЙ
ИНСТРУМЕНТ

ПЕРФОРАТОРЫ
И ОТБОЙНЫЕ
МОЛОТКИ

СЕТЕВЫЕ ДРЕЛИ

ШУРУПОВЁРТЫ
И ГАЙКОВЁРТЫ

ОТРЕЗНЫЕ
И ШЛИФОВАЛЬНЫЕ
МАШИНЫ

ПИЛЫ
И ЛОБЗИКИ

ПОЛИРОВАЛЬНЫЕ
И ШЛИФОВАЛЬНЫЕ
МАШИНЫ

ТРИММЕРЫ
И ФРЕЗЕРЫ

РУБАНКИ

НОЖНИЦЫ
ПО МЕТАЛЛУ

АККУМУЛЯТОРНЫЕ
ИНСТРУМЕНТЫ

ДРУГИЕ
ИНСТРУМЕНТЫ

САДОВЫЙ
ИНСТРУМЕНТ

Аккумуляторный рубанок

BKP140RFE/Z

82 мм



Точная установка глубины строгания с помощью удобной ручки впереди инструмента. Быстрая и удобная замена лезвий. Блокировка выключателя от случайного нажатия. Удобная эргономичная обрешиненная ручка.



BKP140Z: поставляется без аккумуляторов, зарядного устройства, чемодана.

14.4V



Li-ion
3.0 Ah

СТАНДАРТНАЯ КОМПЛЕКТАЦИЯ: Лезвие, направляющая линейка, сборка лезвий, торцевой ключ, насадка для пыли (BKP140Z поставляется без аккумуляторов, зарядного устройства, чемодана)

Макс. ширина строгания:	82 мм
Макс. глубина строгания:	1,6 мм
Выборка паза:	9 мм
Частота холостого хода:	13000 мин ⁻¹
Напряжение питания:	14,4 В
Габаритная длина:	329 мм
Масса:	3,2 кг

Аккумуляторный пылесос

DCL140Z BCL140Z



Эргономичный дизайн и обрешиненная рукоятка. Индикатор низкого уровня заряда батареи. Удобная кнопка переключения скоростей. Новая конструкция пылесоса обеспечивает легкое извлечение пылесборника и обратную его установку. Насадка для уборки пола новой конструкции с улучшенной маневренностью.

DCL140Z, BCL140Z: поставляется без аккумуляторов, зарядного устройства.

14.4V



Li-ion
3.0 Ah

Li-ion
1.3 Ah

СТАНДАРТНАЯ КОМПЛЕКТАЦИЯ: Насадка для уборки пола, щелевая насадка, удлинительная трубка, держатель (щелевой насадки), фильтр, префильтр

Вместимость:	650 мл
Расход воздуха:	20 л/с
Давление:	320 мбар
Мощность всасывания:	25 Вт
Продолжительность непрерывной работы:	20 мин
Напряжение питания:	14,4 В
Габаритные размеры (ДхШхВ):	458x114x152 мм
Масса:	1,2 кг

Литий-Ионная Батарея

18V
LITHIUM-ION



1.5Ач
BL1815

3.0Ач
BL1830

LXT

Аккумуляторная дрель-шуруповёрт

DDF451RFE

13 мм

440 мм



Статор с четырьмя магнитами обеспечивает высокую мощность мотора. Двухскоростной редуктор с металлическими шестернями. 16 положений крутящего момента и режим дрели. Электронная регулировка оборотов и тормоз двигателя. Эргономичный корпус с подсветкой рабочей зоны.



18V



Li-ion
3.0 Ah

СТАНДАРТНАЯ КОМПЛЕКТАЦИЯ: Зарядное устройство, аккумулятор (2 шт.), боковая рукоятка, (+/-) бита, чемодан

Диаметр сверления:	Сталь: 13 мм Дерево: 65 мм
Частота холостого хода:	1 ск.: 0 - 300 мин ⁻¹ 2 ск.: 0 - 600 мин ⁻¹ 3 ск.: 0 - 1700 мин ⁻¹
Максимальный крутящий момент:	Твёрдая затяжка/мягкая затяжка: 80/40 Нм
Напряжение питания:	18 В
Габаритные размеры (ДхШхВ):	238x78x257 мм
Масса:	2,4 кг

Аккумуляторная дрель-шуруповёрт

DDF453RFE/SHE/SYE

13 мм



Дополнительный аккумулятор в комплекте поставки. 16 положений крутящего момента и режим дрели. Электронная регулировка числа оборотов, тормоз двигателя, обрешиненный эргономичный корпус. Быстрозажимной патрон для замены биты одной рукой. 2-х скоростной редуктор на металлических шестернях.



18V



Li-ion
3.0 Ah

Li-ion
1.3 Ah

СТАНДАРТНАЯ КОМПЛЕКТАЦИЯ: Зарядное устройство, аккумулятор (2 шт.), чемодан

Диаметр сверления:	Сталь: 13 мм Дерево: 36 мм
Частота холостого хода:	1 ск.: 0 - 400 мин ⁻¹ 2 ск.: 0 - 1300 мин ⁻¹
Максимальный крутящий момент:	Твёрдая/мягкая затяжка: 42/27 Нм
Напряжение питания:	18 В
Габаритные размеры (ДхШхВ):	220x79x244 мм
Масса:	1,8 кг

Аккумуляторная дрель-шуруповёрт

DDF454RFE 13 мм

440 мм



Высокая производительность работы благодаря большому моменту затяжки. Ударопрочный корпус редуктора выполнен из алюминия. Легкий и компактный инструмент. Новый мотор с 4-мя магнитами обеспечивает высокую мощность. Эргономичная рукоятка. Подсветка рабочей области. Быстрозажимной патрон. Обрезиненная боковая рукоятка.

18В



НОВИНКА



Li-ion 3.0 Ah

СТАНДАРТНАЯ КОМПЛЕКТАЦИЯ: Зарядное устройство, аккумулятор (2 шт.), чемодан

Диаметр сверления:	Сталь: 13 мм
	Дерево: 65 мм
Частота холостого хода:	1 ск.: 0-400 мин ⁻¹
	2 ск.: 0-1700 мин ⁻¹
Максимальный крутящий момент	
	Твёрдая затяжка/мягкая затяжка: 80/40 Нм
Напряжение питания:	18 В
Габаритные размеры (ДхШхВ):	231x79x253 мм
Масса:	2,3 кг

Аккумуляторная дрель-шуруповёрт

DDF456RFE BDF456RFE 13 мм

440 мм



Полностью металлический редуктор. Новый мотор с 4-мя магнитами обеспечивает мощность. Легкий вес и компактный корпус. Эргономичная рукоятка. Подсветка рабочей области. Быстрозажимной патрон.

18В



НОВИНКА



Li-ion 3.0 Ah

СТАНДАРТНАЯ КОМПЛЕКТАЦИЯ: Зарядное устройство, аккумулятор (2 шт.), чемодан

Диаметр сверления	Сталь: 13 мм
	Дерево: 38 мм
Частота холостого хода:	1 ск.: 0-400 мин ⁻¹
	2 ск.: 0-1500 мин ⁻¹
Максимальный крутящий момент	
	Твёрдая затяжка/мягкая затяжка: 50/36 Нм
Напряжение питания:	18 В
Габаритные размеры (ДхШхВ):	192x79x251 мм
Масса:	1,5 кг

Аккумуляторная дрель-шуруповёрт

DDF458RFE 13 мм

440 мм

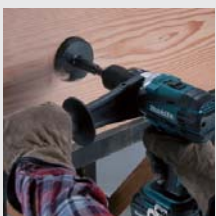

Защита от проникновения пыли и влаги. Высокая мощность и производительность. Широкий диапазон моментов затягивания. Отличная эргономика. Полностью металлический редуктор для увеличения износостойкости. Отдельный переключатель режимов работы на корпусе. Индикатор уровня заряда батареи.

18В



НОВИНКА



Li-ion 3.0 Ah

СТАНДАРТНАЯ КОМПЛЕКТАЦИЯ: (+/-) бита №2, боковая рукоятка, зарядное устройство, аккумулятор (2 шт.), ограничитель глубины сверления, кобура

Диаметр сверления:	Сталь: 13 мм
	Дерево: 76 мм
Частота холостого хода:	1 ск.: 0-400 мин ⁻¹
	2 ск.: 0-2000 мин ⁻¹
Максимальный крутящий момент	
	Твёрдая/мягкая затяжка: 91/58 Нм
Напряжение питания:	18 В
Габаритные размеры (ДхШхВ):	225x79x259 мм
Масса:	2,3 кг

Аккумуляторная дрель-шуруповёрт

DDF459RFE/SHE 13 мм



Защита от проникновения пыли и влаги. Высокая мощность и производительность. Широкий диапазон моментов затягивания. Отличная эргономика. Двух скоростной планарный редуктор с металлическими шестернями. Бесщеточный двигатель. Отдельный переключатель режимов работы на корпусе.

18В



НОВИНКА



BDF459RFE BDF459SHE
Li-ion 3.0 Ah Li-ion 1.3 Ah

СТАНДАРТНАЯ КОМПЛЕКТАЦИЯ: (+/-) бита №2, боковая рукоятка, зарядное устройство, аккумулятор (2 шт.), крючок крепления на ремень

Диаметр сверления:	Сталь: 13 мм
	Дерево: 38 мм
Частота холостого хода:	1 ск.: 0-400 мин ⁻¹
	2 ск.: 0-1500 мин ⁻¹
Максимальный крутящий момент	
	Твёрдая/мягкая затяжка: 45/25 Нм
Напряжение питания:	18 В
Габаритные размеры (ДхШхВ):	256x78x179 мм
Масса:	1,7 / 1,5 кг

Аккумуляторная дрель-шуруповёрт

DDF480RME 13 мм

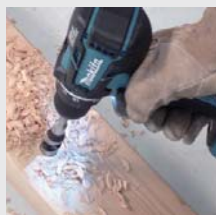

Защита от проникновения пыли и влаги. Высокая мощность и производительность. Широкий диапазон моментов затягивания. Отличная эргономика. Двух скоростной редуктор с металлическими шестернями. Бесщеточный двигатель. Отдельный переключатель режимов работы на корпусе. Подсветка рабочей зоны.

18В



НОВИНКА



Li-ion 4.0 Ah

СТАНДАРТНАЯ КОМПЛЕКТАЦИЯ: (+/-) бита №2, боковая рукоятка, зарядное устройство, аккумулятор (2 шт.), крючок крепления на ремень

Диаметр сверления:	Сталь: 13 мм
	Дерево: 38 мм
Частота холостого хода:	1 ск.: 0-400 мин ⁻¹
	2 ск.: 0-1500 мин ⁻¹
Максимальный крутящий момент	
	Твёрдая/мягкая затяжка: 54/36 Нм
Напряжение питания:	18 В
Габаритные размеры (ДхШхВ):	185x79x243 мм
Масса:	1,5 кг

ПЕРФОРАТОРЫ И ОТБОЙНЫЕ МОЛОТКИ

СЕТЕВЫЕ ДРЕЛИ

ШУРУПОВЁРТЫ И ГАЙКОВЁРТЫ

ОТРЕЗНЫЕ И ШЛИФОВАЛЬНЫЕ МАШИНЫ

ПИЛЫ И ЛОБЗИКИ

ПОЛИРОВАЛЬНЫЕ И ШЛИФОВАЛЬНЫЕ МАШИНЫ

ТРИММЕРЫ И ФРЕЗЕРЫ

РУБАНКИ

НОЖНИЦЫ ПО МЕТАЛЛУ

АККУМУЛЯТОРНЫЕ ИНСТРУМЕНТЫ

ДРУГИЕ ИНСТРУМЕНТЫ

САДОВЫЙ ИНСТРУМЕНТ

Аккумуляторная дрель-шуруповёрт

DDF481RTE

13 мм



Защита от проникновения пыли и влаги. Высокая мощность и производительность. Широкий диапазон моментов затягивания. Отличная эргономика. Двухскоростной редуктор с металлическими шестернями. Бесщеточный двигатель. Отдельный переключатель режимов работы на корпусе. Подсветка рабочей зоны.



НОВИНКА

BL MOTOR

Li-ion 5.0 Ah

СТАНДАРТНАЯ КОМПЛЕКТАЦИЯ: (+/-) бита №2, боковая рукоятка, зарядное устройство, аккумулятор (2 шт.), крючок крепления на ремень

Диаметр сверления:	Сталь: 13 мм Дерево: 76 мм
Частота холостого хода:	1 ск.: 0-550 мин ⁻¹ 2 ск.: 0-2100 мин ⁻¹
Максимальный крутящий момент	
Твёрдая/мягкая затяжка:	115/60 Нм
Напряжение питания:	18 В
Габаритные размеры (ДхШхВ):	205x79x249 мм
Масса:	2,6 кг

18В

Аккумуляторная ударная дрель-шуруповёрт

BHP451RFE

13 мм

440 мм



Высокая производительность, благодаря большому моменту затяжки. Легкий и компактный инструмент. Новый мотор с 4-мя магнитами обеспечивает высокую мощность. Эргономичная рукоятка. Подсветка рабочей области. 16 положений установки крутящего момента. 3-режима работы, включая режим сверления с ударом. 3 скорости вращения. Быстрозажимной патрон.



НОВИНКА

Li-ion 3.0 Ah

СТАНДАРТНАЯ КОМПЛЕКТАЦИЯ: Зарядное устройство, аккумулятор (2 шт.), боковая рукоятка, (+/-) бита, ограничительный упор, чемодан

Диаметр сверления:	Сталь: 13 мм Дерево: 27 мм Кирпич: 13 мм
Частота холостого хода:	1 ск.: 0-300 мин ⁻¹ 2 ск.: 0-600 мин ⁻¹ 3 ск.: 0-1700 мин ⁻¹
Частота ударов:	1 ск.: 0-4500 мин ⁻¹ 2 ск.: 0-9000 мин ⁻¹ 3 ск.: 0-25500 мин ⁻¹
Макс. крутящий момент	Твёрдая затяжка/мягкая затяжка: 80/40 Нм
Габаритная длина	250 мм
Напряжение питания:	18 В
Масса:	2,2 кг

18В

Аккумуляторная ударная дрель-шуруповёрт

DHP453RFE/SHE

13 мм



Эргономичная рукоятка. Подсветка рабочей области. 3 режима работы, включая режим сверления с ударом. Быстрозажимной патрон для замены биты одной рукой.



НОВИНКА

Li-ion 3.0 Ah

Li-ion 1.3 Ah

СТАНДАРТНАЯ КОМПЛЕКТАЦИЯ: Зарядное устройство, аккумулятор (2 шт.), (+/-) бита, чемодан

Диаметр сверления:	Сталь: 13 мм Дерево: 36 мм Кирпич: 13 мм
Частота холостого хода:	1 ск.: 0-400 мин ⁻¹ 2 ск.: 0-1300 мин ⁻¹
Частота ударов:	1 ск.: 0-6000 мин ⁻¹ 2 ск.: 0-19500 мин ⁻¹
Максимальный крутящий момент	Твёрдая затяжка/мягкая затяжка: 42/27 Нм
Напряжение питания:	18 В
Габаритные размеры (ДхШхВ):	220x79x244 мм
Масса:	1,9 кг

18В

Аккумуляторная ударная дрель-шуруповёрт

DHP454RFE BHP454RFE

13 мм

440 мм



Новый мотор обеспечивает большую мощность и производительность. Легкий и компактный шуруповёрт. Эргономичная обрезиненная рукоятка. Подсветка рабочей области. 3 режима работы, включая режим сверления с ударом. Быстрозажимной патрон.



НОВИНКА

Li-ion 3.0 Ah

СТАНДАРТНАЯ КОМПЛЕКТАЦИЯ: Зарядное устройство, аккумулятор (2 шт.), боковая рукоятка, (+/-) бита, чемодан

Диаметр сверления:	Сталь: 13 мм Дерево: 65 мм Кирпич: 16 мм
Частота холостого хода:	1 ск.: 0-400 мин ⁻¹ 2 ск.: 0-1700 мин ⁻¹
Частота ударов:	1 ск.: 0-6000 мин ⁻¹ 2 ск.: 0-25500 мин ⁻¹
Максимальный крутящий момент:	Твёрдая затяжка/мягкая затяжка: 80/40 Нм
Напряжение питания:	18 В
Габаритные размеры (ДхШхВ):	231x79x253 мм
Масса:	2,2 кг

18В

Аккумуляторная ударная дрель-шуруповёрт

BHP456RFE

13 мм

440 мм



Легкий и компактный инструмент. Эргономичная рукоятка и корпус с резиновыми вставками. Электронная регулировка частоты вращения и ударов в минуту от степени нажатия на курок выключателя. Двухсветодиодная подсветка рабочей области. 16 положений установки крутящего момента. 3-режима работы, включая режим сверления с ударом. Быстрозажимной патрон.



Li-ion 3.0 Ah

СТАНДАРТНАЯ КОМПЛЕКТАЦИЯ: Зарядное устройство, аккумулятор (2 шт.), (+/-) бита, чемодан

Диаметр сверления:	Сталь: 13 мм Дерево: 65 мм Кирпич: 13 мм
Частота холостого хода:	1 ск.: 0-400 мин ⁻¹ 2 ск.: 0-1500 мин ⁻¹
Частота ударов:	1 ск.: 0-6000 мин ⁻¹ 2 ск.: 0-25500 мин ⁻¹
Максимальный крутящий момент	Твёрдая затяжка/мягкая затяжка: 50/36 Нм
Напряжение питания:	18 В
Габаритные размеры (ДхШхВ):	206x79x251 мм
Масса:	1,6 кг

18В

Аккумуляторная ударная дрель-шуруповёрт

DHP458RFE
13 мм
440 мм

Усиленная защита от проникновения пыли и влаги. Высокая мощность и производительность. Широкий диапазон моментов затягивания. Отличная эргономика. Полностью металлический редуктор для увеличения износостойкости. Отдельный переключатель режимов работы на корпусе.

18В

НОВИНКА

 Li-ion
3.0 Ah

СТАНДАРТНАЯ КОМПЛЕКТАЦИЯ: (+/-) бита №2, боковая рукоятка, зарядное устройство, аккумулятор (2 шт.), ограничитель глубины сверления, кобура

Диаметр сверления:	Сталь: 13 мм
	Дерево: 76 мм
	Кирпич: 16 мм
Частота холостого хода:	1 ск.: 0-400 мин ⁻¹
	2 ск.: 0-2000 мин ⁻¹
Частота ударов в минуту:	1 ск.: 0-6000 мин ⁻¹
	2 ск.: 0-30000 мин ⁻¹
Максимальный крутящий момент	
Твёрдая/мягкая затяжка:	91/58 Нм
Напряжение питания:	18 В
Габаритные размеры (ДхШхВ):	225x79x259 мм
Масса:	2,3 кг

Аккумуляторная ударная дрель-шуруповёрт

DHP459RFE/SHE
13 мм

Защита от проникновения пыли и влаги. Высокая мощность и производительность. Широкий диапазон моментов затягивания. Отличная эргономика. Двух скоростной планарный редуктор с металлическими шестернями. Бесщеточный двигатель. Отдельный переключатель режимов работы на корпусе. Подсветка рабочей зоны.

18В

НОВИНКА
BL MOTOR

BHP459RFE BHP459SHE

 Li-ion
3.0 Ah

 Li-ion
1.3 Ah

СТАНДАРТНАЯ КОМПЛЕКТАЦИЯ: (+/-) бита №2, боковая рукоятка, зарядное устройство, аккумулятор (2 шт.), крючок крепления на ремень

Диаметр сверления:	Сталь: 13 мм
	Дерево: 38 мм
	Кирпич: 13 мм
Частота холостого хода:	1 ск.: 0-400 мин ⁻¹
	2 ск.: 0-1500 мин ⁻¹
Частота ударов в минуту:	1 ск.: 0-6000 мин ⁻¹
	2 ск.: 0-22500 мин ⁻¹
Максимальный крутящий момент	
Твёрдая/мягкая затяжка:	45/25 Нм
Напряжение питания:	18 В
Габаритные размеры (ДхШхВ):	225x79x258 мм
Масса:	1,7 / 1,5 кг

Аккумуляторная ударная дрель-шуруповёрт

DHP480RME
13 мм

Защита от проникновения пыли и влаги. Высокая мощность и производительность. Широкий диапазон моментов затягивания. Отличная эргономика. Двух скоростной редуктор с металлическими шестернями. Бесщеточный двигатель. Отдельный переключатель режимов работы на корпусе. Подсветка рабочей зоны.

18В

НОВИНКА
BL MOTOR

 Li-ion
4.0 Ah

СТАНДАРТНАЯ КОМПЛЕКТАЦИЯ: (+/-) бита №2, боковая рукоятка, зарядное устройство, аккумулятор (2 шт.), крючок крепления на ремень

Диаметр сверления:	Сталь: 13 мм
	Дерево: 38 мм
	Кирпич: 13 мм
Частота холостого хода:	1 ск.: 0-400 мин ⁻¹
	2 ск.: 0-1500 мин ⁻¹
Частота ударов в минуту:	1 ск.: 0-6000 мин ⁻¹
	2 ск.: 0-23000 мин ⁻¹
Максимальный крутящий момент	
Твёрдая/мягкая затяжка:	54/36 Нм
Напряжение питания:	18 В
Габаритные размеры (ДхШхВ):	199x79x243 мм
Масса:	1,5 кг

Аккумуляторная ударная дрель-шуруповёрт

DHP481RTE
13 мм

Защита от проникновения пыли и влаги. Высокая мощность и производительность. Широкий диапазон моментов затягивания. Отличная эргономика. Двух скоростной редуктор с металлическими шестернями. Бесщеточный двигатель. Отдельный переключатель режимов работы на корпусе. Подсветка рабочей зоны.

18В

НОВИНКА
BL MOTOR

 Li-ion
5.0 Ah

СТАНДАРТНАЯ КОМПЛЕКТАЦИЯ: (+/-) бита №2, боковая рукоятка, зарядное устройство, аккумулятор (2 шт.), крючок крепления на ремень

Диаметр сверления:	Сталь: 13 мм
	Дерево: 76 мм
	Кирпич: 16 мм
Частота холостого хода:	1 ск.: 0-550 мин ⁻¹
	2 ск.: 0-2100 мин ⁻¹
Частота ударов в минуту:	1 ск.: 0-8250 мин ⁻¹
	2 ск.: 0-31500 мин ⁻¹
Максимальный крутящий момент	
Твёрдая/мягкая затяжка:	115/60 Нм
Напряжение питания:	18 В
Габаритные размеры (ДхШхВ):	205x79x249 мм
Масса:	2,7 кг

Аккумуляторный ударный шуруповёрт

DTD129RFE/SHE/Z

Высокая эффективность с улучшенным бесщеточным двигателем. Высокая износостойкость. Большая производительность работы на одном заряде батареи. Эргономичный дизайн и обрезиненная рукоятка обеспечивают больший контроль над инструментом и удобство в работе.

BTD129Z, DTD129Z: поставляется без аккумуляторов, зарядного устройства, чемодана.

18В

НОВИНКА
BL MOTOR

 Li-ion
3.0 Ah

 Li-ion
1.3 Ah

СТАНДАРТНАЯ КОМПЛЕКТАЦИЯ: Зарядное устройство, аккумулятор (2 шт.), чемодан (DTD129Z, BTD129Z поставляется без аккумуляторов, зарядного устройства, чемодана)

Максимальный размер крепежа:	
	Винт: M4-M8
	Саморез: 22-125 мм
	Стандартный болт: M5-M14
	Высокопрочный болт: M5-M12
Частота холостого хода, мин ⁻¹ :	0 - 2 500
Частота ударов, мин ⁻¹ :	0 - 3 200
Максимальный крутящий момент:	160 Нм
Габаритная длина	147x79x244 мм
Масса:	1,5 кг

 ПЕРФОРАТОРЫ
И ОТБОЙНЫЕ
МОЛОТКИ

СЕТЕВЫЕ ДРЕЛИ

 ШУРУПОВЁРТЫ
И ТАЙКОВЕРТЫ

 ОТРЕЗНЫЕ
И ШЛИФОВАЛЬНЫЕ
МАШИНЫ

 ПИЛЫ
И ЛОБЗИКИ

 ПОЛИРОВАТЕЛЬНЫЕ
И ШЛИФОВАЛЬНЫЕ
МАШИНЫ

 ТРИММЕРЫ
И ФУРЕЗЕРЫ

РУБАНКИ

 НОЖИЦЫ
ПО МЕТАЛЛУ

 АККУМУЛЯТОРНЫЕ
ИНСТРУМЕНТЫ

 ДРУГИЕ
ИНСТРУМЕНТЫ

 САДОВЫЙ
ИНСТРУМЕНТ

Аккумуляторный ударный шурупёрт

DTD145RFE/Z BTD145RFE/Z



Высокая эффективность с улучшенным бесщеточным двигателем. Возможность выбора трех режимов работы. Высокая износостойкость. Большая производительность работы на одном заряде батареи. Эргономичный дизайн и обрезиненная рукоятка обеспечивают больший контроль над инструментом и удобство в работе.



BTD145Z, DTD145Z: поставляется без аккумуляторов, зарядного устройства, чемодана.

18В

НОВИНКА

BL MOTOR

Li-ion 3.0 Ah Li-ion 1.3 Ah

СТАНДАРТНАЯ КОМПЛЕКТАЦИЯ: Зарядное устройство, аккумулятор (2 шт.), чемодан (DTD145Z, BTD145Z поставляется без аккумуляторов, зарядного устройства, чемодана)



Максимальный размер крепежа:	Шуруп: M4 - M8
	Стандартный болт: M5 - M14
	Высокопрочный болт: M5 - M12
	Саморез: 22 мм - 125 мм
Частота холостого хода:	1 ск.: 0-1300 мин ⁻¹
	2 ск.: 0-2000 мин ⁻¹
	3 ск.: 0-2600 мин ⁻¹
Частота ударов:	1 ск.: 0-1300 мин ⁻¹
	2 ск.: 0-2800 мин ⁻¹
	3 ск.: 0-3400 мин ⁻¹
Максимальный крутящий момент:	165 Нм
Напряжение питания:	18 В
Габаритные размеры (ДхШхВ):	139x79x236 мм
Масса:	1,3 кг

Аккумуляторный ударный шурупёрт

DTD146RFE/Z



Увеличена износостойкость и защита от повышенной влажности и от проникновения пыли. Установка биты одним движением. Фосфоресцирующая передняя часть корпуса. Подсветка рабочей области.



BTD146Z, DTD146Z: поставляется без аккумуляторов и зарядного устройства, чемодана.

18В

НОВИНКА

Li-ion 3.0 Ah

СТАНДАРТНАЯ КОМПЛЕКТАЦИЯ: Зарядное устройство, аккумулятор (2 шт.), чемодан (DTD146Z, BTD146Z поставляется без аккумуляторов, зарядного устройства, чемодана)



Максимальный размер крепежа:	Шуруп: M4 - M8
	Стандартный болт: M5 - M14
	Высокопрочный болт: M5 - M12
	Саморез: 22 мм - 125 мм
Частота холостого хода:	0-3200 мин ⁻¹
Частота ударов:	0-2400 мин ⁻¹
Максимальный крутящий момент:	160 Нм
Габаритная длина:	138 мм
Напряжение питания:	18 В
Масса:	1,3 кг

Аккумуляторный ударный шурупёрт

DTD147RFE/Z



Три уровня регулировки мощности. Компактный размер за счет использования бесщеточного мотора. Увеличена износостойкость. Защита от повышенной влажности и от проникновения пыли. Индикатор разряда аккумулятора. Подсветка рабочей области.



BTD147Z: поставляется без аккумуляторов, зарядного устройства, чемодана.

18В

НОВИНКА

BL MOTOR

Li-ion 3.0 Ah

СТАНДАРТНАЯ КОМПЛЕКТАЦИЯ: Зарядное устройство, аккумулятор (2 шт.), чемодан (BTD147Z поставляется без аккумуляторов, зарядного устройства, чемодана)



Максимальный размер крепежа:	Шуруп: M4 - M8
	Стандартный болт: M5 - M16
	Высокопрочный болт: M5 - M14
	Саморез: 22 мм - 125 мм
Частота холостого хода:	1 ск.: 0-1400 мин ⁻¹
	2 ск.: 0-2300 мин ⁻¹
	3 ск.: 0-2800 мин ⁻¹
Частота ударов:	1 ск.: 0-1300 мин ⁻¹
	2 ск.: 0-2800 мин ⁻¹
	3 ск.: 0-3400 мин ⁻¹
Максимальный крутящий момент:	170 Нм
Габаритная длина:	128 мм
Напряжение питания:	18 В
Масса:	1,3 кг

Аккумуляторная ударная дрель-шурупёрт

BTP140RFE

440 мм



Лёгкий и компактный инструмент. Невероятно низкая вибрация при работе. 4 режима: сверление, сверление с ударом, шурупёрт и ударный шурупёрт.



BTP140RFE: поставляется без аккумуляторов, зарядного устройства, чемодана.

18В

НОВИНКА



Li-ion 3.0 Ah

СТАНДАРТНАЯ КОМПЛЕКТАЦИЯ: Зарядное устройство, аккумулятор (2 шт.), чемодан



Диаметр сверления:	Кирпич: 8 мм
	Сталь: 10 мм
	Дерево: 21 мм
Частота холостого хода (мин ⁻¹):	Режим шурупёрта 0-2300
	Режим ударного шурупёрта 0-2300
	Режим ударной дрели: 1 ск. 0-700 2 ск. 0-2300
Частота ударов:	Режим ударного шурупёрта 0-3200
	Режим ударной дрели 27600
Макс. крутящий момент:	Режим ударного шурупёрта 140 Нм
	Режим дрели 10 Нм
Габаритная длина:	186 мм
Напряжение питания:	18 В
Масса:	1,8 кг

Аккумуляторная ударная дрель - шурупёрт

DTP141RFE/Z BTP141RFE/Z



Легкий и компактный инструмент (дрель/ударная дрель/шурупёрт/ударный шурупёрт). Автоматическая подсветка рабочей области с задержкой отключения 10 сек. Выбор одной из девяти степеней силы завинчивания в режиме шурупёрта. Ограничение крутящего момента в режиме шурупёрта электронной муфтой.



BTP141Z: поставляется без аккумуляторов и зарядного устройства, чемодана.

18В

НОВИНКА

BL MOTOR

Li-ion 3.0 Ah

СТАНДАРТНАЯ КОМПЛЕКТАЦИЯ: Зарядное устройство, аккумулятор (2 шт.), чемодан (BTP141Z поставляется без аккумуляторов, зарядного устройства, чемодана)



Диаметр сверления:	Кирпич: 8 мм / Сталь: 10 мм / Дерево: 21 мм
Частота холостого хода:	Режим ударного шурупёрта (1 / 2 / 3): 0-2700 / 0-2200 / 0-1300 мин ⁻¹
	Режим ударной дрели: (1/2): 0-700 / 0-2700 мин ⁻¹
	Режим дрели: (1 / 2): 0-700 / 0-2700 мин ⁻¹
Частота ударов:	Режим шурупёрта (1 / 2): 0-1100 / 0-300 мин ⁻¹
	Режим ударного шурупёрта (1 / 2 / 3): 0-1200 / 0-2400 / 0-3200 мин ⁻¹
	Режим ударной дрели (1 / 2): 0-8400 / 0-32400 мин ⁻¹
Макс. крутящий момент:	Режим ударного шурупёрта 150 Нм
	Режим дрели 22 Нм
Габаритная длина:	171 мм
Напряжение питания:	18 В
Масса:	1,8 кг

Аккумуляторный ударный гайковёрт



Лёгкий, небольшой и очень удобный инструмент. Эргономичная обрезиненная рукоятка с мягкой накладкой в месте захвата. Невероятно большой крутящий момент 230 Нм. Лампа подсветки рабочей зоны.

BTW251Z: поставляется без аккумуляторов и зарядного устройства, чемодана.

18В

DTW251RME/Z

BTW251RFE/Z

12,7 мм

440 мм

НОВИНКА

 Li-ion
3,0 Ah

СТАНДАРТНАЯ КОМПЛЕКТАЦИЯ: Зарядное устройство, аккумулятор (2 шт.), чемодан (BTW251Z поставляется без аккумуляторов, зарядного устройства, чемодана)

Максимальный размер крепежа:

 Стандартный болт: M10 - M16
Высокопрочный болт: M10 - M14

 Частота холостого хода: 0-2100 мин⁻¹

 Частота ударов: 0-3200 мин⁻¹

Максимальный крутящий момент:

230 Нм

Габаритная длина : 165 мм

Напряжение питания: 18 В

Масса: 1,7 кг

Аккумуляторный ударный гайковёрт



Лёгкий, небольшой и очень удобный инструмент. Эргономичная обрезиненная рукоятка с мягкой накладкой в месте захвата. Невероятно большой крутящий момент 230 Нм. Лампа подсветки рабочей зоны.

BTW251Z: поставляется без аккумуляторов и зарядного устройства, чемодана.

18В

DTW281RME/Z

1/2" (12,7мм)

440 мм

НОВИНКА

 Li-ion
4,0 Ah

СТАНДАРТНАЯ КОМПЛЕКТАЦИЯ: Зарядное устройство, аккумулятор (2 шт.), чемодан

Максимальный размер крепежа:

Стандартный болт: M10 - M20

Высокопрочный болт: M10 - M16

 Частота холостого хода: 1 ск.: 0-1600 мин⁻¹

 2 ск.: 0-2100 мин⁻¹

 3 ск.: 0-2800 мин⁻¹

 Частота ударов: 1 ск.: 0-1800 мин⁻¹

 2 ск.: 0-2600 мин⁻¹

 3 ск.: 0-3500 мин⁻¹

Максимальный крутящий момент:

280 Нм

Габариты : 147x79x249 мм

Напряжение питания: 18 В

Масса: 1,5 кг

Аккумуляторный шуруповёрт



Подсветка рабочей зоны, тормоз двигателя. Новый двигатель с четырьмя магнитами. Электронная регулировка числа оборотов. В комплекте кейс, зарядное устройство и 2-й аккумулятор. Эргономичный дизайн и обрезиненная рукоятка. Реверс может переключаться одной рукой.

BFS450RFE: поставляется без аккумуляторов и зарядного устройства, чемодана.

18В

BFS450RFE

440 мм

 Li-ion
3,0 Ah

СТАНДАРТНАЯ КОМПЛЕКТАЦИЯ: Зарядное устройство, аккумулятор (2 шт.), (+/-) бита, чемодан

Максимальный размер крепежа:

Саморезующие шурупы 4 мм

Шурупы для гипсокартона 4 мм

 Частота холостого хода: 4000 мин⁻¹

Напряжение питания: 18 В

Габаритные размеры (ДхШхВ): 258x80x193 мм

Масса 1,7 кг

Магазинный аккумуляторный шуруповёрт



Электронная регулировка числа оборотов. В комплекте зарядное устройство и 2-й аккумулятор. Эргономичный дизайн и обрезиненная рукоятка. Реверс может переключаться одной рукой.

DFR550Z: поставляется без аккумуляторов и зарядного устройства.

18В

DFR550RFE /Z

НОВИНКА

 Li-ion
3,0 Ah

СТАНДАРТНАЯ КОМПЛЕКТАЦИЯ: Зарядное устройство, аккумулятор (2 шт.), (+/-) бита

Максимальный размер крепежа:

Саморезующие шурупы 4 (25-55) мм

Шурупы для гипсокартона 4 (25-55) мм

 Частота холостого хода: 4000 мин⁻¹

Напряжение питания: 18 В

Габаритные размеры (ДхШхВ): 424x80x238 мм

Масса 2,3 кг

Магазинный аккумуляторный шуруповёрт



Электронная регулировка числа оборотов. В комплекте зарядное устройство и 2-й аккумулятор. Эргономичный дизайн и обрезиненная рукоятка. Реверс может переключаться одной рукой.

DFR750Z: поставляется без аккумуляторов и зарядного устройства.

18В

DFR750RFE /Z

НОВИНКА

 Li-ion
3,0 Ah

СТАНДАРТНАЯ КОМПЛЕКТАЦИЯ: Зарядное устройство, аккумулятор (2 шт.), (+/-) бита

Максимальный размер крепежа:

Саморезующие шурупы 4 (45-75) мм

Шурупы для гипсокартона 4 (45-75) мм

 Частота холостого хода: 4000 мин⁻¹

Напряжение питания: 18 В

Габаритные размеры (ДхШхВ): 464x80x238 мм

Масса 2,3 кг

 ПЕРФОРАТОРЫ
И ОТБОЙНЫЕ
МОЛОТКИ

СЕТЕВЫЕ ДРЕЛИ

 ШУРУПОВЁРТЫ
И ГАЙКОВЁРТЫ

 ОТРЕЗНЫЕ
И ШЛИФОВАЛЬНЫЕ
МАШИНЫ

 ПИЛЫ
И ЛОБЗИКИ

 ПОЛИРОВАЛЬНЫЕ
И ШЛИФОВАЛЬНЫЕ
МАШИНЫ

 ТРИММЕРЫ
И ФУРЕЗЕРЫ

РУБАНКИ

 НОЖИЦЫ
ПО МЕТАЛЛУ

 АККУМУЛЯТОРНЫЕ
ИНСТРУМЕНТЫ

 ДРУГИЕ
ИНСТРУМЕНТЫ

 САДОВЫЙ
ИНСТРУМЕНТ

Аккумуляторный шуруповёрт

DFS451RFE/Z

440 мм



Подсветка рабочей зоны, тормоз двигателя. Новый двигатель с четырьмя магнитами. Электронная регулировка числа оборотов. В комплекте кейс, зарядное устройство и 2-й аккумулятор. Эргономичный дизайн и обрезиненная рукоятка. Реверс может переключаться одной рукой.



DFS451Z, BFS451Z: поставляется без аккумуляторов и зарядного устройства, чемодана.

18В

НОВИНКА

Li-ion
3.0 Ah

СТАНДАРТНАЯ КОМПЛЕКТАЦИЯ: Зарядное устройство, аккумулятор (2 шт.), бита Philips, магнитный держатель биты, чемодан (DFS451Z, BFS451Z поставляется без аккумуляторов, зарядного устройства, чемодана)

Максимальный размер крепежа:

Саморезы	4 мм
Шурупы для гипсокартона	4 мм
Частота холостого хода:	0-4 000 мин ⁻¹
Напряжение питания:	18 В
Габаритные размеры (ДхШхВ):	281x80x241 мм
Масса	1,5 кг

Аккумуляторный перфоратор

DHR202RFE/Z

DHR241RFE/Z

20 мм

441 мм



Три режима работы Сверление, сверление с ударом, долбление. Эргономичная D-образная рукоятка для большего контроля над инструментом и меньшей усталости рук. Противоскользкая обрезиненная боковая рукоятка. Быстрая смена инструмента. Долото может устанавливаться в 40 разных положениях без дополнительного инструмента.



DHR202Z, DHR241Z: поставляется без аккумуляторов и зарядного устройства, чемодана.

18В

НОВИНКА

Li-ion
3.0 Ah

СТАНДАРТНАЯ КОМПЛЕКТАЦИЯ: Зарядное устройство, аккумулятор (2 шт.), боковая рукоятка, ограничитель глубины сверления, чемодан, (поставляется без буров) (DHR202Z, DHR241Z поставляется без аккумуляторов, зарядного устройства, чемодана)

Диаметр сверления:

Бетон	20 мм
Сталь	13 мм
Дерево	26 мм
Частота холостого хода:	0-1100 мин ⁻¹
Частота ударов:	0-4000 мин ⁻¹
Напряжение питания:	18 В
Габаритные размеры (ДхШхВ):	358x84x259 мм/417x84x219 мм
Масса:	3,5 кг

Аккумуляторный перфоратор

DHR242RFE/Z

24 мм



Три режима работы: сверление, сверление с ударом, долбление. Перфоратором удобно работать благодаря идеально подобранному центру тяжести, расположенному вблизи ручки. Противоскользкая обрезиненная боковая рукоятка. Быстрая смена инструмента.



DHR242Z, BHR242Z: поставляется без аккумуляторов и зарядного устройства, чемодана.

18В

НОВИНКА

Li-ion
3.0 Ah

СТАНДАРТНАЯ КОМПЛЕКТАЦИЯ: Зарядное устройство, аккумулятор (2 шт.), боковая рукоятка, ограничитель глубины сверления, чемодан, (поставляется без буров) (DHR242Z, BHR242Z поставляется без аккумуляторов, зарядного устройства, чемодана)

Диаметр сверления:

Бетон	24 мм
Сталь	13 мм
Дерево	27 мм
Энергия удара:	2,4 Дж
Частота холостого хода:	0-950 мин ⁻¹
Частота ударов:	0-4 700 мин ⁻¹
Напряжение питания:	18 В
Габаритные размеры (ДхШхВ):	328x85x213 мм
Масса:	3,3 кг

Аккумуляторная угловая шлифовальная машина

DGA452RFE /Z

115 мм

430 мм



Мощная аккумуляторная угловая шлифовальная машина. Используются обычные шлифовальные диски как и на сетевых УШМ. Удобно держать в руках благодаря эргономичному обрезиненному корпусу. Защита от повторного пуска (с индикатором). Электронный ограничитель тока (с индикатором).



DGA452Z, BGA452Z: поставляется без аккумуляторов и зарядного устройства, чемодана.

18В

НОВИНКА

Li-ion
3.0 Ah

СТАНДАРТНАЯ КОМПЛЕКТАЦИЯ: Зарядное устройство, аккумулятор (2 шт.), шлифовальный круг с вдавленной центральной частью, зажимная гайка, боковая рукоятка, чемодан (DGA452Z, BGA452Z поставляется без аккумуляторов, зарядного устройства, чемодана)

Диаметр шлифовального круга:

115 мм	
Частота холостого хода:	10 000 мин ⁻¹
Напряжение питания:	18 В
Габаритные размеры (ДхШхВ):	317x129x126 мм
Масса:	1,9 кг

Аккумуляторная прямая шлифовальная машина

BGD800RFE/Z

BGD801RFE/Z

3-8 мм

430 мм



Редуктор сделан из высокопрочного алюминия. Вентиляционные отверстия расположены так, что потоки воздуха направлены от оператора. Удобный эргономичный обрезиненный корпус позволяет легко маневрировать инструментом.



BGD800Z, BGD801Z: поставляется без аккумуляторов и зарядного устройства, чемодана.

18В

НОВИНКА

Li-ion
3.0 Ah

СТАНДАРТНАЯ КОМПЛЕКТАЦИЯ: Зарядное устройство, аккумулятор (2 шт.), цанговый патрон, ключ (2 шт.) (BGD800Z, BGD801Z поставляется без аккумуляторов, зарядного устройства, чемодана)

Цанга:

3-8 мм	
Частота холостого хода:	25 000 мин ⁻¹
Напряжение питания:	18 В
Габаритные размеры (ДхШхВ):	402x82x118 мм/ 307x82x118 мм
Масса	2,0/1,7 кг

Аккумуляторная эксцентриковая шлифмашина DBO180RFE/Z



Эргономичная обрезиненная ручка. Мешок для быстрой и качественной уборки пыли из рабочей зоны. Шлифовальная оснастка, как у сетевых шлифовальных машин.



DBO180Z, BBO180Z: поставляется без аккумуляторов, зарядного устройства, чемодана.

18B

NOBИНКА

 Li-ion
3,0 Ah

СТАНДАРТНАЯ КОМПЛЕКТАЦИЯ: Зарядное устройство, аккумулятор (2 шт.), 1 лист шлиф-бумаги, пылесборник

Диаметр шлифовальной пластины	123 мм
Диаметр абразивного круга	125 мм
Регулировка скорости	3 режима
Частота холостого хода:	7000/ 9500/11000 мин ⁻¹
Амплитуда колебаний	2,8 мм
Напряжение питания:	18 В
Габаритные размеры (ДхШхВ):	175x123x153 мм
Масса:	1,7 кг

 ПЕРФОРАТОРЫ
И ОТБОЙНЫЕ
МОЛОТКИ

СЕТЕВЫЕ ДРЕЛИ

 ШУРПОВЕРТЫ
И ТАЙКОВЕРТЫ

 ОТРЕЗНЫЕ
И ШЛИФОВАЛЬНЫЕ
МАШИНЫ

 ПИЛЫ
И ЛОБЗИКИ

 ПОЛИРОВАТЕЛЬНЫЕ
И ШЛИФОВАЛЬНЫЕ
МАШИНЫ

 ТРИММЕРЫ
И ФОРЕЗЕРЫ

РУБАНИКИ

 НОЖНИЦЫ
ПО МЕТАЛЛУ

 АККУМУЛЯТОРНЫЕ
ИНСТРУМЕНТЫ

 ДРУГИЕ
ИНСТРУМЕНТЫ

 САДОВЫЙ
ИНСТРУМЕНТ

Аккумуляторный универсальный резак DTM50RFE/X1/X2/X3/Z



Эффективный универсальный инструмент с широким спектром применений. Удобная эргономичная обрезиненная рукоятка. Регулятор оборотов.

DTM50RFE-X2: сегментированный пильный диск 2 шт, погружное пильное полотно 4 шт, гибкий шабер, шлифовальная опорная пластина, шлифбумага, универсальный адаптер, чемодан.



DTM50Z: поставляется без аккумуляторов, зарядного устройства, чемодана.

18B

NOBИНКА

 Li-ion
3,0 Ah

СТАНДАРТНАЯ КОМПЛЕКТАЦИЯ: Зарядное устройство, аккумулятор (2 шт.), шестигранный ключ, чемодан (DTM50Z поставляется без аккумуляторов, зарядного устройства, чемодана)

Число ходов в минуту:	6 000 - 21 000
Угол колебаний:	1,6° (полн. 3,2°)
Напряжение питания:	18 В
Габаритные размеры (ДхШхВ):	324 x 80 x 126 мм
Масса:	1,9 кг

Аккумуляторная угловая дрель BDA350RFE/Z BDA351RFE/Z



Компактный патрон небольшой высоты. Подсветка рабочей зоны. Эргономичная обрезиненная ручка. Большая и удобная кнопка включения.



BDA350Z, BDA351Z: поставляется без аккумуляторов, зарядного устройства, чемодана.

18B

10 мм

440 мм

 Li-ion
3,0 Ah

СТАНДАРТНАЯ КОМПЛЕКТАЦИЯ: Зарядное устройство, аккумулятор (2 шт.), боковая рукоятка, (BDA350Z, BDA351Z поставляется без аккумуляторов, зарядного устройства, чемодана)

Диаметр сверления:	Сталь: 10 мм Дерево: 25 мм
Частота холостого хода:	0-1800 мин ⁻¹
Напряжение питания:	18 В
Габаритные размеры (ДхШхВ):	314 x 79 x 115 мм
Масса:	1,8 кг

Аккумуляторные высечные ножницы DJN161RFE /Z BJN161RFE /Z



Для работ с листовой сталью, железом, гофрированным листовым металлом. Бесступенчатая перестановка матрицы, поворот на 360°, с фиксацией при 90°. Легкая замена пуансона и матрицы. Использует для работы режущую оснастку как ножницы.



BJN161Z: поставляется без аккумуляторов, зарядного устройства, чемодана.

18B

NOBИНКА

 Li-ion
3,0 Ah

СТАНДАРТНАЯ КОМПЛЕКТАЦИЯ: Пуансон, матрица, держатель матрицы, гаечный ключ SW32, шестигранный ключ 2.5 (BJN161Z поставляется без аккумуляторов, зарядного устройства, чемодана)

Глубина реза:	Сталь до 400 Н/мм ² : 1,6 мм Сталь до 600 Н/мм ² : 1,2 мм Алюминий до 200 Н/мм ² : 2,5 мм
Мин. радиус резки:	Внешняя кромка: 50 мм Внутренняя кромка: 45 мм
Частота холостого хода:	1900 мин ⁻¹
Напряжение питания:	18 В
Габаритные размеры (ДхШхВ):	313 x 78 x 174 мм
Масса:	2,2 кг

Аккумуляторные шлицевые ножницы BJS101RFE/Z



Компактный и легкий корпус обеспечивает больший контроль и маневренность при работе. Минимальный внешний диаметр реза 30 мм как влево, так и вправо без острых углов и заусенцев. Функция от непредвиденного включения со световым индикатором. Световой индикатор предупреждает о низком заряде батареи. В инструменте предусмотрено место для хранения шестигранного ключа.



BJS101Z: поставляется без аккумуляторов и зарядного устройства, чемодана.

18B

430 мм

430 мм

 Li-ion
3,0 Ah

СТАНДАРТНАЯ КОМПЛЕКТАЦИЯ: Зарядное устройство, аккумулятор (2шт.), шестигранный ключ, чемодан (BJS101Z поставляется без аккумуляторов, зарядного устройства, чемодана)

Глубина реза:	Сталь до 400 Н/мм ² : 1,6 мм Сталь до 600 Н/мм ² : 1,2 мм Алюминий до 200 Н/мм ² : 2,5 мм
Мин. радиус резки:	30 мм
Частота холостого хода:	4300 мин ⁻¹
Напряжение питания:	18 В
Габаритные размеры (ДхШхВ):	364x78x118 мм
Масса:	2,0 кг

Аккумуляторные шлицевые ножницы

BJS161RFE/Z

430 мм



Компактный и легкий дизайн обеспечивает больший контроль и маневренность при работе. Минимальный внешний диаметр реза 30 мм как влево, так и вправо без острых углов и заусенцев. Функция от непредвиденного включения со световым индикатором. Световой индикатор предупреждает о низком заряде батареи. В инструменте

предусмотрено место для хранения шестигранного ключа.
BJS161Z: поставляется без аккумуляторов и зарядного устройства, чемодана.

18В

Li-ion
3.0 Ah

СТАНДАРТНАЯ КОМПЛЕКТАЦИЯ: Зарядное устройство, аккумулятор (2 шт.), шестигранный ключ (BJS161Z поставляется без аккумуляторов, зарядного устройства, чемодана)

Глубина реза:	Сталь до 400 Н/мм ² : 1,6 мм Сталь до 600 Н/мм ² : 1,2 мм Алюминий до 200 Н/мм ² : 2,5 мм
Мин. радиус резки	250 мм
Частота холостого хода:	4300 мин ⁻¹
Напряжение питания:	18 В
Габаритные размеры (ДхШхВ):	362x78x118 мм
Масса:	2,0 кг

Аккумуляторная сабельная пила

DJR181RFE/Z

441 мм



Высокая скорость реза с возможностью регулировки скорости. Замена ножовочного полотна и регулировка упора без помощи инструмента. D-образная рукоятка для точности работ и защиты руки. Подсветка рабочей зоны. Удобный поясной крючок.

BJR181Z: поставляется без аккумуляторов и зарядного устройства, чемодана.

18В

Li-ion
3.0 Ah

СТАНДАРТНАЯ КОМПЛЕКТАЦИЯ: Зарядное устройство, аккумулятор (2 шт.), набор пил, чемодан (BJR181Z поставляется без аккумуляторов, зарядного устройства, чемодана)

Глубина распиловки:	метал. труба: 130 мм дерево: 255 мм
Ход пилки:	28 мм
Частота холостого хода:	0-2900 мин ⁻¹
Напряжение питания:	18 В
Габаритные размеры (ДхШхВ):	499x91x234 мм
Масса:	3,7 кг

Аккумуляторная дисковая пила

DSS610RFE/Z

165 мм

441 мм



Лёгкий и компактный инструмент. Мощный мотор при большом числе оборотов (3,700 мин⁻¹) обеспечивает чистый и быстрый распил. Благодаря подсветке рабочей области, встроенной в воздуховод, хорошо видна намеченная линия реза. Обрезиненная эргономичная рукоятка. Защитный кожух и выдвинутые шкалы

глубины и угла реза на алюминиевом основании.
DSS610Z, BSS610Z: поставляется без аккумуляторов, зарядного устройства, чемодана.

18В

Li-ion
3.0 Ah

СТАНДАРТНАЯ КОМПЛЕКТАЦИЯ: Зарядное устройство, аккумулятор (2 шт.), твёрдосплавный пильный диск, параллельный упор, шестигранный ключ, чемодан (DSS610Z, BSS610Z поставляется без аккумуляторов, зарядного устройства, чемодана)

Глубина распиловки:	угол 90°: 0-57 мм угол 45°: 0-40 мм угол 50°: 0-36 мм
Диаметр диска:	165 мм
Частота холостого хода:	3 700 мин ⁻¹
Габаритная длина:	347 мм
Напряжение питания:	18 В
Масса:	3,2 кг

Аккумуляторный лобзик

DJV180RF/RFE/Z BJV180RF/RFE/Z

440 мм



Мощный двигатель, управляющая электроника. 4-х ступенчатый маятниковый ход пилки. Встроенный патрубков для пылесоса. Опорная плита наклоняется в обе стороны на 45°, удобная D-образная рукоятка с выключателем. В комплекте кейс, зарядное устройство и 2-й аккумулятор. Светодиодная подсветка рабочей зоны.

DJV180RF, BJV180RF: с одним аккумулятором.
DJV180Z, BJV180Z: поставляется без аккумуляторов и зарядного устройства, чемодана.

18В

Li-ion
3.0 Ah

СТАНДАРТНАЯ КОМПЛЕКТАЦИЯ: Зарядное устройство, аккумулятор (1 шт. для BJV180RF, 2 шт. для DJV180RF), комплект пил B-22, B-10, BR-13; шестигранный ключ, крышка опорной плиты, противоскользящая пластина, чемодан (DJV180Z, BJV180Z поставляется без аккумуляторов, зарядного устройства, чемодана)

Глубина распила:	Сталь 10 мм Алюминий 20 мм Дерево 135 мм
Ход пилки:	26 мм
Частота холостого хода:	2600 мин ⁻¹
Напряжение питания:	18 В
Габаритные размеры (ДхШхВ):	257x73x208 мм
Масса:	2,8 кг

Аккумуляторная ленточная пила

BPB180RFE/Z

430 мм



Лёгкий, хорошо сбалансированный инструмент. Электронный ограничитель тока для защиты от перегрузки (с сигнальным светодиодом). Подсветка рабочей области. Регулировка скорости с помощью электронного регулятора оборотов позволяет подобрать скорость полотна необходимую для конкретного материала. Эргономичная обрезиненная рукоятка, фронтальная

ручка Резиновые накладки на торцах защищают основание.
BPB180Z: поставляется без аккумуляторов и зарядного устройства, чемодана.

18В

Li-ion
3.0 Ah

СТАНДАРТНАЯ КОМПЛЕКТАЦИЯ: Зарядное устройство, аккумулятор (2 шт.), полотно, шестигранный ключ, чемодан

Круглая деталь:	(диаметр) 120 мм
Прямоугольная деталь:	(без опоры) 120 x 120 мм
Скорость полотна:	1,4 - 2,7 м/сек
Напряжение питания:	18 В
Габаритные размеры (ДхШхВ):	523x231x133 мм
Масса:	6,4 кг

ПЕРФОРАТОРЫ
И ОТБОЙНЫЕ
МОЛОТКИ

СЕТЕВЫЕ ДРЕЛИ

ШУРУПОВЕРТЫ
И ГАЙКОВЕРТЫОТРЕЗНЫЕ
И ШЛИФОВАЛЬНЫЕ
МАШИНЫПИЛЫ
И ЛОБЗИКИПОЛИРОВАЛЬНЫЕ
И ШЛИФОВАЛЬНЫЕ
МАШИНЫТРИММЕРЫ
И ФРЕЗЕРЫ

РУБАНКИ

НОЖНИЦЫ
ПО МЕТАЛЛУАККУМУЛЯТОРНЫЕ
ИНСТРУМЕНТЫДРУГИЕ
ИНСТРУМЕНТЫСАДОВЫЙ
ИНСТРУМЕНТ

Аккумуляторный шпоночный фрезер

BPJ180RFE/Z

430 мм



6 уровней регулировки глубины пропила. Система пылеудаления. Возможность подключения к пылесосу. Электронная защита от перегрузки по току с индикацией. Функция анти-рестарт с индикацией.



BPJ180Z: поставляется без аккумуляторов, зарядного устройства, чемодана.

18V

 Li-ion
3,0 Ah

СТАНДАРТНАЯ КОМПЛЕКТАЦИЯ: зарядное устройство, аккумулятор (2 шт.), отрезное лезвие, уголер, направляющая пластина, ключ для контргайки, мешок для сбора пыли, чемодан. (BPJ180Z поставляется без аккумуляторов, зарядного устройства, чемодана)

Диаметр пильного диска:	100 мм
Максимальная глубина разреза:	20 мм
Частота холостого хода:	10000 мин ⁻¹
Напряжение питания:	18 В
Габаритные размеры (ДхШхВ):	351x139x149 мм
Масса:	3,2 кг

Аккумуляторный рубанок

DKP180RFE/Z

82 мм

441 мм



Удобная регулировка глубины строгания с градацией выбора 0.1 мм. При каждом шаге изменения глубины строгания на 0.1 мм слышен и чувствуется щелчок что позволяет точно регулировать глубину строгания. На подошве имеется подложка, что предотвращает повреждение ножа и защищает заготовку от царапин даже



если барабан ещё не остановился после работы, а рубанок лежит на заготовке.

DKP180Z, BKP180Z: поставляется без аккумуляторов, зарядного устройства, чемодана.

18V

 Li-ion
3,0 Ah

СТАНДАРТНАЯ КОМПЛЕКТАЦИЯ: Твёрдосплавный нож, держатель для заточки ножа, патрубков для пылесоса, калибр для установки ножа, параллельный упор, торцевой ключ 9, чемодан (DKP180Z, BKP180Z поставляется без аккумуляторов, зарядного устройства, чемодана)

Макс. ширина строгания:	82 мм
Макс. глубина строгания:	2,5 мм
Частота холостого хода:	14 000 мин ⁻¹
Габаритная длина:	333 мм
Напряжение питания:	18 В
Масса:	3,4 кг

Аккумуляторный клеевой пистолет

DCG180RFE/Z



Инструмент совместим с герметиками в картриджах 300/600 мл, с герметиками в «колбасных» пакетах, с сыпучими герметиками. Дополнительные функции: регулировка скорости при помощи специального регулятора и с помощью курка, анти-капельная функция, которая предотвращает вытекание герметика после того, как оператор перестал нажимать на курок.



DCG180Z, BCG180Z: поставляется без аккумуляторов и зарядного устройства, чемодана.

18V

 Li-ion
3,0 Ah

СТАНДАРТНАЯ КОМПЛЕКТАЦИЯ: Зарядное устройство, аккумулятор (2 шт.), держатель с креплением для картриджа, поршень для картриджа, чемодан. DCG180Z, BCG180Z поставляется без аккумуляторов, зарядного устройства, чемодана.

Выходная мощность:	150 Вт
Максимальное усилие выдавливания:	5000 Н
Скорость холостого хода:	0-28 мм/с
Регулировка скорости выдавливания курком:	Есть
Фиксация курка:	Есть
Анти-капельная функция:	Есть
Функция защиты от перегрузки:	Есть
Посветка рабочей зоны:	Есть
Габаритные размеры (ДхШхВ):	538x108x281 мм
Напряжение питания:	18 В
Масса:	2,3 кг

Аккумуляторный скобсшиватель

BST221RFE/Z

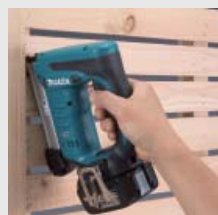

Эргономичная рукоятка обеспечивает удобство в работе и контроль над инструментом. Возможна регулировка глубины забивания скоб.



BST221Z: поставляется без аккумуляторов и зарядного устройства, чемодана.

18V

 Li-ion
3,0 Ah

СТАНДАРТНАЯ КОМПЛЕКТАЦИЯ: Зарядное устройство, аккумулятор (2шт.), защитные очки (BST221Z поставляется без аккумуляторов, зарядного устройства, чемодана)

Размер скоб:	Ширина: 10 мм
	Длина: 10, 13, 16, 19, 22 мм
	Скоба: 0,6 x 1,2 мм
Вместимость обоймы для скоб:	98 шт.
Напряжение питания:	18 В
Габаритные размеры (Д х Ш х В):	251x91x212 мм
Масса:	2,4 кг

ЗАЩИТА ОТ ПЫЛИ И ВЛАГИ

XPT

EXTREME PROTECTION TECHNOLOGY

Вода

Защита

Специально разработанная прокладка защищает важные компоненты, создает барьер от проникновения пыли и влаги

 ПЕРФОРАТОРЫ
И ОТБИВНЫЕ
МОЛОТКИ

СЕТЕВЫЕ ДРЕЛИ

 ШУРПОВЕРТЫ
И ТАЙКОВЕРТЫ

 ОТРЕЗНЫЕ
И ШЛИФОВАЛЬНЫЕ
МАШИНЫ

 ПИЛЫ
И ЛОБЗИКИ

 ПОЛИРОВАЛЬНЫЕ
И ШЛИФОВАЛЬНЫЕ
МАШИНЫ

 ТРИММЕРЫ
И ФУРЕЗЕРЫ

РУБАНКИ

 НОЖИЦЫ
ПО МЕТАЛЛУ

 АККУМУЛЯТОРНЫЕ
ИНСТРУМЕНТЫ

 ДРУГИЕ
ИНСТРУМЕНТЫ

 САДОВЫЙ
ИНСТРУМЕНТ

Аккумуляторный пылесос



Совместное использование с инструментом Makita. Большой объем мешка для пыли. 2 скорости всасывания. Наплечный ремень для большего удобства. Может работать на выдув воздуха.



DVC350Z: поставляется без аккумуляторов, зарядного устройства.

18В

DVC350Z

НОВИНКА

Li-ion
3.0 Ah

СТАНДАРТНАЯ КОМПЛЕКТАЦИЯ: шланг в сборе, насадки, мешок для пыли, наплечный ремень (DVC350Z поставляется без аккумуляторов, зарядного устройства, чемодана)

Пропускная способность воздуха: 3,4 м³/мин
Макс. скорость потока воздуха: 94 м/с
Разрежение: 5,5 кПа
Всасываемый объем (пыль): 3,0 л
Напряжение питания: 18 В
Габаритные размеры (Д x Ш x В): 273x192x226 мм
Масса: 2,2 кг

Аккумуляторный пылесос



Эргономичный дизайн и обрезиненная рукоятка. Высокая мощность всасывания 30 Вт. Тканевая система фильтрации. Улучшенный сеточный предфильтр из капрона. Насадка для пола обладает лучшей маневренностью за счёт роликов и шарнирного механизма. Аккумулятор и зарядное устройство в комплектацию не входят.

DCL180Z, BCL180Z: поставляется без аккумуляторов, зарядного устройства.

18В

DCL180Z

Li-ion
3.0 AhLi-ion
1.3 Ah

СТАНДАРТНАЯ КОМПЛЕКТАЦИЯ: Насадка для уборки пола, щелевая насадка, удлинительная трубка, держатель (щелевой насадки), фильтр, предфильтр (DCL180Z, BCL180Z поставляется без аккумуляторов, зарядного устройства, чемодана)

Вместимость: 650 мл
Расход воздуха: 22 л/с
Давление: 360 мбар
Мощность всасывания: 30 Вт
Продолжительность при непрерывной работе: 20 мин.
Напряжение питания: 18 В
Габаритные размеры (ДxШxВ): 476x114x152 мм
Масса: 1,2 кг

Аккумуляторное радио

Цифровой FM/AM тюнер. Дисплей - цифровой жидкокристаллический. Подключение внешнего источника сигнала, выход на наушники

BMR051: поставляется без аккумуляторов, зарядного устройства.

10.8В

BMR051/MR051

НОВИНКА

Li-ion
1.3 Ah

СТАНДАРТНАЯ КОМПЛЕКТАЦИЯ:

Продолжительность непрерывной работы: 10.8В (1,3 Ач): 2,5 часа
Частотный диапазон: AM: 520 - 1710 кГц
FM: 87,5 - 108 кГц
Масса: 0,49 кг

Аккумуляторное радио



Радио работает как от электрической сети переменного тока, так и от аккумуляторов. Защита от влажности IPX-4. Корпус отделан защитными эластичными резиновыми накладками, защищающими от ударов и падений. Отличный стерео звук обеспечивают 2 колонки. Гибкая радиоантенна может помещаться в корпус. Цифровой дисплей с подсветкой.

Совместимость с аккумуляторами:
BMR102: 7.2-18В Ni-Cd (9.6В, 12В, 14.4В, 18В),
Ni-MH (9.6В, 12В, 14.4В, 18В), Li-ion (14.4В, 18В)

BMR102

9,6 - 18 В

НОВИНКА

Li-ion
1.3 Ah

СТАНДАРТНАЯ КОМПЛЕКТАЦИЯ: Адаптер для подключения к электрической сети

Мощность звука: 7.2 В: 0,5 Вт x 2
9.6 В: 1 Вт x 2
10.8 В: 1,2 Вт x 2
12 В: 1,5 Вт x 2
14.4 В: 2,2 Вт x 2
18 В: 3,5 Вт x 2
Частотный диапазон: AM: 522 - 1629 кГц
FM: 87,5 - 108 кГц
Габаритные размеры (ДxШxВ): 261x164x302 мм
Напряжение питания: 7,2 В - 18 В
Масса: 4,1 кг

Аккумуляторное радио



Радио работает как от электрической сети переменного тока, так и от аккумуляторов. Защита от влажности IPX-4. Корпус отделан защитными эластичными резиновыми накладками, защищающими от ударов и падений. Отличный стерео звук обеспечивают 2 колонки. Гибкая FM антенна может помещаться в корпус. Цифровой дисплей с подсветкой. Возможность подключать iPod, iPhone для воспроизведения музыки и зарядки.

Совместимость с аккумуляторами:
BMR103B: 7.2-18В Ni-Cd (9.6В, 12В, 14.4В, 18В),
Ni-MH (9.6В, 12В, 14.4В, 18В), Li-ion (7.2В, 10.8В, 14.4В, 18В)

BMR103B

7,2 - 18 В

НОВИНКА

Сделано для
iPod iPhoneLi-ion
1.3 Ah

СТАНДАРТНАЯ КОМПЛЕКТАЦИЯ: Адаптер для подключения к электрической сети

Мощность звука: 7.2 В: 0,5 Вт x 2
9.6 В: 1 Вт x 2
10.8 В: 1,2 Вт x 2
12 В: 1,5 Вт x 2
14.4 В: 2,2 Вт x 2
18 В: 3,5 Вт x 2
Частотный диапазон: AM: 522 - 1629 кГц
FM: 87,5 - 108 кГц
Габаритные размеры (ДxШxВ): 261x164x302 мм
Напряжение питания: 7,2 В - 18 В
Масса: 4,6 кг

Аккумуляторный фонарь - радио

BMR050



Большой и мощный динамик в передней части обеспечивает мощный и чистый звук. Цифровой FM/AM тюнер. Дисплей - цифровой жидкокристаллический. 6 позиций регулировки угла наклона фонаря. Обрезиненная и эргономичная рукоятка.

BMR050: поставляется без аккумуляторов, зарядного устройства.

14.4В **18В**

Li-ion
3.0 Ah 1.3 Ah

СТАНДАРТНАЯ КОМПЛЕКТАЦИЯ: Ремень



Продолжительность непрерывной работы:	18В, 14.4В (3 Ач): 6 часов 18В, 14.4В (1,3 Ач): 2,5 часа
Частотный диапазон:	AM: 522 - 1629 кГц FM: 87,5 - 108 кГц
Мощность:	2 Вт (3 Ач), 1,5 Вт (1,3 Ач)
Габаритные размеры (ДхШхВ):	263x75x179 мм
Напряжение питания:	18В / 14,4В
Масса:	0,95 кг

Литий-Ионная Батарея

18v + 18v → 36v



2.6Ач
BL3626



Аккумуляторная дисковая пила

DHS710RM2J DHS710Z

190 мм

442



Лёгкий и компактный инструмент. Мощный мотор обеспечивает чистый и быстрый распил. Обрезиненная эргономичная рукоятка. Защитный кожух и выдвинутые шкалы глубины и угла реза на алюминиевом основании.

DHS710Z: поставляется без аккумуляторов, зарядного устройства, чемодана.

18В x2

Li-ion
2,6 Ah

СТАНДАРТНАЯ КОМПЛЕКТАЦИЯ: Зарядное устройство, аккумулятор (2 шт.), чемодан, пильный диск.



Глубина распиловки:	угол 0°: 0-69 мм угол 45°: 0-49 мм угол 50°: 0-36 мм
Диаметр диска:	190 мм
Частота холостого хода:	4800 мин ⁻¹
Габариты:	356x217x298 мм
Напряжение питания:	36 В
Масса:	4,7 кг

Аккумуляторный перфоратор

DHR263RF4 DHR263Z

26 мм

442



3 режима работы: сверление, сверление с ударом, долбление. Антивибрационная рукоятка и эргономичный дизайн обеспечивают больший контроль и удобство в работе. Обрезиненная боковая рукоятка. Быстрая смена инструмента. Подсветка рабочей зоны.

18В x2

Li-ion
2,6 Ah

СТАНДАРТНАЯ КОМПЛЕКТАЦИЯ: Зарядное устройство, аккумулятор (2 шт.), боковая рукоятка, ограничитель глубины сверления, чемодан, (поставляется без буров)



Диаметр сверления:	Бетон: 26 мм Сталь: 13 мм Дерево: 32 мм
Частота ударов:	0-5000 мин ⁻¹
Частота холостого хода:	0-1250 мин ⁻¹
Габариты:	350x116x232 мм
Напряжение питания:	36 В
Масса:	4,6 кг

Аккумуляторный перфоратор

BHR262RDE

26 мм

442



3 режима работы: сверление, сверление с ударом, долбление. Антивибрационная рукоятка и эргономичный дизайн обеспечивают больший контроль и удобство в работе. Обрезиненная боковая рукоятка. Быстрая смена инструмента. Подсветка рабочей зоны.

36В

Li-ion
2,6 Ah

СТАНДАРТНАЯ КОМПЛЕКТАЦИЯ: Зарядное устройство, аккумулятор (2 шт.), боковая рукоятка, ограничитель глубины сверления, чемодан, (поставляется без буров)



Диаметр сверления:	Бетон: 26 мм Сталь: 13 мм Дерево: 32 мм
Частота ударов:	0-4800 мин ⁻¹
Частота холостого хода:	0-1200 мин ⁻¹
Габаритная длина:	363 мм
Напряжение питания:	36 В
Масса:	4,5 кг

ПЕРФОРАТОРЫ И ОТБОЙНЫЕ МОЛОТКИ

СЕТЕВЫЕ ДРЕЛИ

ШУРУПОВЕРТЫ И ТАЙКОВЕРТЫ

ОТРЕЗНЫЕ И ШЛИФОВАЛЬНЫЕ МАШИНЫ

ПИЛЫ И ЛОБЗИКИ

ПОЛИРОВАЛЬНЫЕ И ШЛИФОВАЛЬНЫЕ МАШИНЫ

ТРИММЕРЫ И ФУРЕЗЕРЫ

РУБАНИКИ

НОЖНИЦЫ ПО МЕТАЛЛУ

АККУМУЛЯТОРНЫЕ ИНСТРУМЕНТЫ

ДРУГИЕ ИНСТРУМЕНТЫ

САДОВЫЙ ИНСТРУМЕНТ

ПЕРФОРАТОРЫ
И ОТБОЙНЫЕ
МОЛОТКИ

СЕТЕВЫЕ ДРЕЛИ

ШУРУПОВЁРТЫ
И ГАЙКОВЕРТЫОТРЕЗНЫЕ
И ШЛИФОВАЛЬНЫЕ
МАШИНЫПИЛЫ
И ЛОБЗИКИПОЛИРОВАЛЬНЫЕ
И ШЛИФОВАЛЬНЫЕ
МАШИНЫТРИММЕРЫ
И ФРЕЗЕРЫ

РУБАНКИ

НОЖНИЦЫ
ПО МЕТАЛЛУАККУМУЛЯТОРНЫЕ
ИНСТРУМЕНТЫДРУГИЕ
ИНСТРУМЕНТЫСАДОВЫЙ
ИНСТРУМЕНТ

Аккумуляторный фонарь



Удобный фонарь легко переносится с места на место благодаря легкому весу и малым размерам. Прижимные шланги обеспечивают фиксацию практически в любом положении, в удобном для вас месте. Обрезиненный корпус предотвращает выскальзывание инструмента.

10.8В

7.2В

ML101 /ML705

Li-ion
1.3 АчLi-ion
1.0 Ач

СТАНДАРТНАЯ КОМПЛЕКТАЦИЯ: Лампа (2 шт.), ремень (поставляется без аккумуляторов, зарядного устройства)

Продолжительность непрерывной работы (мин.)	540/300
Габаритная длина	119 мм
Напряжение питания:	10.8 В/7.2В
Масса	0,25/0.24 кг

Аккумуляторный фонарь



Поворотная головная часть (4 положения). Поставляется с удобным ремнём для переноски и двумя лампами.

7.2В

9.6В

ML702 / ML902

Ni-cd
1.3 Ач

СТАНДАРТНАЯ КОМПЛЕКТАЦИЯ: Лампа (2 шт.), ремень (поставляется без аккумуляторов, зарядного устройства)

Продолжительность непрерывной работы (мин.) (2.0Ач Батарея)	200
Габаритная длина	283 мм: ML702 325 мм: ML902
Напряжение питания:	7,2 В: ML702 9,6 В: ML902
Масса	0,57 кг: ML702 0,75 кг: ML902

Аккумуляторный фонарь



Поворотная головная часть (4 положения). Поставляется с удобным ремнём для переноски и двумя лампами.

ML124, ML141: с радиоприёмником (FM/AM).

18В

12В

14.4В

ML120/ML124/ML140/ML141//ML180



СТАНДАРТНАЯ КОМПЛЕКТАЦИЯ: Лампа 2шт., ремень (поставляется без аккумуляторов, зарядного устройства)

Продолжительность непрерывной работы (мин.)	ML120/ML124 /ML140/ML141: 110 (1.3Ач батарея) ML120/ML124 /ML140/ML141: 220 (2,6Ач батарея) ML180: 180 (2,0 Ач батарея)
Габаритная длина	ML120/ML124: 205мм ML140/ML141: 270мм ML180: 270мм
Напряжение питания:	ML120/ML124: 12В ML140/ML141: 14,4В ML180: 18В
Масса	ML120/ML124: 0,37 кг ML140/ML141: 1,04 кг ML180: 1,3 кг

Аккумуляторный фонарь



Обрезиненная эргономичная рукоятка. Поворотная головная часть (4 положения: 0, 45, 90, 110 градусов). Запасная лампа хранится в корпусе головной части. Защита от переразрядки аккумулятора.

14.4В

18В

BML145/ BML185

Li-ion
3.0 Ач

СТАНДАРТНАЯ КОМПЛЕКТАЦИЯ: Лампа 2шт., ремень (поставляется без аккумуляторов, зарядного устройства)

Продолжительность непрерывной работы (мин.)	220/260 (3.0Ач Батарея)
Габаритная длина	284 мм
Напряжение питания:	14,4/18 В
Масса	0,68/0.74 кг

Аккумуляторный фонарь



Надёжное, яркое освещение рабочего участка в тёмных помещениях. Рефлектор дополнительно увеличивает светоотдачу.

12В

ML122



Продолжительность непрерывной работы (мин.)	230 (3.0Ач Батарея)
Габаритная длина	347 мм
Напряжение питания:	12 В
Масса	0,35 кг

Аккумуляторный фонарь



Надёжное, яркое освещение рабочего участка в тёмных помещениях. Рефлектор дополнительно увеличивает светоотдачу.

14.4В

BML184

НОВИНКА



Li-ion
3,0 Ач

СТАНДАРТНАЯ КОМПЛЕКТАЦИЯ: (поставляется без аккумуляторов, зарядного устройства)

Продолжительность непрерывной работы (мин.):
Люминесцентная лампа - 640
Вспышка - 900
Габаритная длина 370 мм
Напряжение питания: 14,4 В
Масса 0,73 кг

Аккумуляторный фонарь



Блок аккумулятора можно пристегнуть к ремню, в то время как сама лампа легко крепится на голове. Возможно закрепить лампу на блоке с аккумулятором и использовать как обычный фонарь.

14.4В

18В

BML800

НОВИНКА



СТАНДАРТНАЯ КОМПЛЕКТАЦИЯ: (поставляется без аккумуляторов, зарядного устройства)

Напряжение: 18 или 14,4 В
Масса: 0,58 кг

Аккумуляторный фонарь



Обрезиненная эргономичная рукоятка. Поворотная головная часть.

14.4В

18В

BML801

НОВИНКА



СТАНДАРТНАЯ КОМПЛЕКТАЦИЯ: (поставляется без аккумуляторов, зарядного устройства)

Напряжение: 18 или 14,4 В
Масса: 0,9 кг

Аккумуляторный фонарь



Портативный светодиодный фонарь.

14.4В

18В

BML186/146



СТАНДАРТНАЯ КОМПЛЕКТАЦИЯ: (поставляется без аккумуляторов, зарядного устройства)

Продолжительность непрерывной работы (мин.):
BML186: 900/1800 мин. (1,3/3,0 Ач Батарея)
BML146: 1500/3000 мин. (1,3/3,0 Ач Батарея)
Напряжение: BML186: 18 В / BML146: 14,4 В
Масса: 0,54/0,48 кг
Габаритная длина 151/133 мм

Аккумуляторный фонарь



Обрезиненная эргономичная рукоятка. Поворотная головная часть.

36В

BML360

НОВИНКА



СТАНДАРТНАЯ КОМПЛЕКТАЦИЯ: (поставляется без аккумуляторов, зарядного устройства)

Продолжительность непрерывной работы (мин.):
210 мин. (2,6 Ач Батарея)
Напряжение: 36 В
Масса: 2,3 кг
Габаритная длина 283 мм

ПЕРФОРАТОРЫ
И ОТБОЙНЫЕ
МОЛОТКИ

СЕТЕВЫЕ ДРЕЛИ

ШУРУПОВЕРТЫ
И ТАЙКОВЕРТЫ

ОТРЕЗНЫЕ
И ШЛИФОВАЛЬНЫЕ
МАШИНЫ

ПИЛЫ
И ЛОБЗИКИ

ПОЛИРОВАЛЬНЫЕ
И ШЛИФОВАЛЬНЫЕ
МАШИНЫ

ТРИММЕРЫ
И ФУРЕЗЕРЫ

РУБАНИКИ

НОЖНИЦЫ
ПО МЕТАЛЛУ

АККУМУЛЯТОРНЫЕ
ИНСТРУМЕНТЫ

ДРУГИЕ
ИНСТРУМЕНТЫ

САДОВЫЙ
ИНСТРУМЕНТ

ПЕРФОРАТОРЫ И ОТБОЙНЫЕ МОЛОТКИ
 СЕТЕВЫЕ ДРЕЛИ
 ШУРУПОВЁРТЫ И ГАЙКОВЕРТЫ
 ОТРЕЗНЫЕ И ШЛИФОВАЛЬНЫЕ МАШИНЫ
 ПИЛЫ И ЛОБЗИКИ
 ПОЛИРОВАЛЬНЫЕ И ШЛИФОВАЛЬНЫЕ МАШИНЫ
 ТРИММЕРЫ И ФРЕЗЕРЫ
 РУБАНКИ
 НОЖНИЦЫ ПО МЕТАЛЛУ
 АККУМУЛЯТОРНЫЕ ИНСТРУМЕНТЫ
 ДРУГИЕ ИНСТРУМЕНТЫ
 САДОВЫЙ ИНСТРУМЕНТ





АДАПТЕРЫ И ДОПОЛНЕНИЯ К АККУМУЛЯТОРАМ

Описание	Код	Штук в упаковке	Зарядные устройства для встроенных аккумуляторов 7,2В.	Модель	Ток (А)	Код	Штук в упаковке
 Аппаратный комплекс для проверки всех типов аккумуляторов Макита (кроме BL1013 и BL1070)	194918-6	1		DC7021	0,33	630602-4	1
 Прибор для проверки всех типов аккумуляторов Макита (кроме BL1013 и BL1070). ПО и кабель в комплекте.	194917-8			тип аккумулятора	Код	Штук в упаковке	
				Код	Штук в упаковке		
				414938-7	1		

РАЗНОЕ

Скобы для скобосшивателя	Ширина (мм)	Длина (мм)	Кол-во скоб в магазине	Код изделия	Магазинов в упаковке	Боковая рукоятка	для моделей	Код	Штук в упаковке	
	10	6	100	P-08931	50		6343, 8413, 8433, 8443, BDF460, BHP460	122575-0	1	
		8		P-08947						
		10		P-08953						
		13		P-08969						
		16		P-08975						
		19		P-08981						
		22		P-08997						
Удлинитель для вибраторов	для моделей	Код	Штук в упаковке			Держатель для аккумуляторного клеевого пистолета	Описание	для моделей	Код	Штук в упаковке
	VR250, VR251, BVR340, BVR440, BVR350, BVR450	192954-6	1				300 мл	DCG180, BCG180	196351-8	1
							600 мл		196352-6	1

ЛАМПЫ ДЛЯ АККУМУЛЯТОРНЫХ ФОНАРЕЙ

для моделей	Напряжение (В)	Код	Штук в упаковке
	7,2	678034-7	1
ML700	7,2	678034-7	1
ML900	9,2	678047-8	1
ML901	9,6	192545-3	2
192898-0, ML180, ML181, BML185	18,0	A-30542	1
ML240, STEXBML240	24,0	A-87373	1
ML121, ML124, ML141, STEXML121	12,0/14,4	A-83973	1
BML145	14,4	A-90233	1
BML180	18,0	A-90261	2
	7,2	678046-0	1
ML701, STEXML701	7,2	678046-0	1
	12,0	A-87367	1
ML122, ML142, STEXML122, STEXML142	12,0	A-87367	1
	9,6/18,0	A-89333	1
"BLACK LIGHT". Для модели: ML122, ML142, STEXML122	9,6/18,0	A-89333	1

- ПЕРФОРАТОРЫ И ОТБОЙНЫЕ МОЛОТКИ
- СЕТЕВЫЕ ДРЕЛИ
- ШУРУПОВЁРТЫ И ТАЙКОВЁРТЫ
- ОТРЕЗНЫЕ И ШЛИФОВАЛЬНЫЕ МАШИНЫ
- ПИЛЫ И ЛОБЗИКИ
- ПОЛИРОВАЛЬНЫЕ И ШЛИФОВАЛЬНЫЕ МАШИНЫ
- ТРИММЕРЫ И ФУРЕЗЕРЫ
- РУБАНИКИ
- НОЖНИЦЫ ПО МЕТАЛЛУ
- АККУМУЛЯТОРНЫЕ ИНСТРУМЕНТЫ
- ДРУГИЕ ИНСТРУМЕНТЫ
- САДОВЫЙ ИНСТРУМЕНТ





























АКСЕССУАРЫ ДЛЯ АККУМУЛЯТОРНЫХ ПЫЛЕСОСОВ

Насадки и шланги для пылесосов	для моделей	Код	Штук в упаковке
	для всех аккумуляторных пылесосов 4073D, 4093D	122291-4	1
	4076D, CL070D, CL100D, CL102D, CL072D	122520-5	
	BCL140, BCL142, BCL180, BCL182	122861-9	
		122859-6	
		191724-0	
		A-37471	
	для всех аккумуляторных пылесосов	416041-0	
		191496-7	

Пылесборные мешки	Описание	для моделей	Код	Штук в упаковке
	Бумажные пылесборные мешки	4013D, 4072D, 4073D, 4076D, 4093D	194565-3	10
			194566-1	5
	Тканевый пылесборник		166043-3	1
	Тканевый пылесборник, обладающий антибактериальным действием		166084-9	
	Фильтр	CL070D, CL100D, BCL140, BCL180	443060-3	1
	Предварительный фильтр		451208-3	
	Тканевый пылесборник	BVC350	122918-6	



ПЕРФОРАТОРЫ И ОТБОЙНЫЕ МОЛОТКИ	СЕТЕВЫЕ ДРЕЛИ	<div style="display: flex; justify-content: space-around;"> <div style="text-align: center;"> <p>18B Li-ion</p> </div> <div style="text-align: center;"> <p>14.4B Li-ion</p> </div> </div>		<p>DC18RC (195915-5)</p> <p>DC18SF (196426-3)</p> <p>DC18SD (630570-1)</p> <p>DC18SE (автомобильное) (194621-9)</p>		
		<p>5.0 Ач</p> <p>BL1850 (196673-6, 196680-9 (2um))</p>		<p>45 МИН. Быстрая зарядка</p>	<p>110 МИН. (1-2 батареи) 220 МИН. (3-4 батареи)</p>	<p>110 МИН.</p>
ОТРЕЗНЫЕ И ШЛИФОВАЛЬНЫЕ МАШИНЫ	<p>4.0 Ач</p> <p>BL1840 (196397-4, 196405-1 (2um))</p>	<p>BL1440 (196386-9, 196393-2 (2um))</p>	<p>36 МИН. Быстрая зарядка</p>	<p>90 МИН. (1-2 батареи) 180 МИН. (3-4 батареи)</p>	<p>90 МИН.</p>	
	<p>3.0 Ач</p> <p>BL1830 (194204-5, 195095-7 (2um))</p>	<p>BL1430 (194065-3, 195094-9 (2um))</p>	<p>22 МИН. Быстрая зарядка</p>	<p>60 МИН. (1-2 батареи) 120 МИН. (3-4 батареи)</p>	<p>60 МИН.</p>	
ПОЛИРОВАЛЬНЫЕ И ШЛИФОВАЛЬНЫЕ МАШИНЫ	<p>1.3 Ач</p> <p>BL1815 (194513-2)</p>	<p>BL1415 (194558-0)</p>	<p>15 МИН. Быстрая зарядка</p>	<p>30 МИН. (1-2 батареи) 60 МИН. (3-4 батареи)</p>	<p>30 МИН.</p>	
	<p>ВНИМАНИЕ! Данный тип аккумуляторов подходит только к некоторым моделям инструментов.</p>					
ТРИММЕРЫ И ФРЕЗЕРЫ	<div style="display: flex; justify-content: space-around;"> <div style="text-align: center;"> <p>36V 2.6Aч LITHIUM-ION</p> </div> <div style="text-align: center;"> <p>36B Li-ion</p> </div> </div>		<p>DC36RA (630630-9)</p>			
РУБАНКИ	<p>2.2 Ач</p> <p>BL3622 (195410-5)</p>		<p>22 МИН. Быстрая зарядка</p>			
	<p>2.6 Ач</p> <p>BL3626 (194873-2)</p>					
НОЖНИЦЫ ПО МЕТАЛЛУ	<p>DC07SA (194320-3)</p>		<p>DC10WA (194588-1)</p>			
	<p>Li-ion 1.0Aч BL7010 (194355-4)</p>	<p>30 мин</p>	<p>Li-ion 1.3Aч BL1013 (194550-6)</p>	<p>30 мин (BL7010) 50 мин (BL1013)</p>		
<p>АДАПТЕРЫ</p>						
<div style="display: flex; justify-content: space-around;"> <div style="text-align: center;"> <p>Адаптер BCV03 (196808-9) Позволяет соединить два 18В Li-ion аккумулятора в единый блок 36В.</p> </div> <div style="text-align: center;"> <p>Адаптер BCV01 (195510-1) Позволяет соединить два 18В Li-ion аккумулятора в единый блок 36В и подключить его через провод к инструменту. Не рекомендуется использовать с ВВС231U, ВВС300L, ВС231UD, ВС300LD, BUR360, UR360D, ВUX360, UX360D</p> </div> <div style="text-align: center;"> <p>Адаптер BAP36N (195311-7) Позволяет подключить 36В Li-ion аккумулятор через провод к инструменту (уменьшив вес инструмента). Не рекомендуется использовать с ВВС231U, ВВС300L, ВС231UD, ВС300LD, BUR360, UR360D, ВUX360, UX360D</p> </div> </div>						
САДОВЫЙ ИНСТРУМЕНТ						

	18В Ni-MH	14.4В Ni-MH	12В Ni-MH	9.6В Ni-MH	 DC1414 (193864-0)	 DC1822 (автомобильное) (193439-5)	 DC1804 (193827-6) (194149-7 блистер)			
2.8 Ач	 1835 (193061-8)	 1435 (193060-0)	 1235 (193059-5)	 9135 (193058-7)	70 МИН.					
2.5 Ач	 1834 (193102-0)	 1434 (193101-2)	 1234 (193100-4)	 9134 (193099-3)				60 МИН.		
	18В Ni-Cd	14.4В Ni-Cd	12В Ni-Cd	9.6В Ni-Cd	45 МИН.					
1.9 Ач	 1822 (192827-3)	 1422 (192600-1)	 1222 (192597-4)  1202 (192536-4)	 9122 (192595-8)				30 МИН.		
1.3 Ач	 PA18 (194105-7)	 PA14 (193986-6)	 PA12 (193981-6)  1220 (192681-5)	 PA09 (193977-7)  9100 (192019-4)						
2.5 Ач	9.6В Ni-MH		7.2В Ni-MH		60 МИН.					
	 9034 (193889-4)	 7034 (192695-4)								
1.9 Ач	9.6В Ni-Cd		7.2В Ni-Cd		45 МИН.					
	 9002 (192533-0)	 7002 (192532-2)								
1.3 Ач	9.6В Ni-Cd		7.2В Ni-Cd		30 МИН.					
	 9000 (191681-2)	 7000 (191679-9)								



Адаптер ADP04 (193947-6)
 Позволяет заряжать Ni-Cd, Ni-MH аккумуляторы при помощи зарядных устройств DC18RA/RC/SE/SD, DC24SA/SC.
Встроенные аккумуляторы 7,2В нужно заряжать только при помощи адаптера (630602-4)



Восстанавливающий адаптер (193682-6)
 Позволяет восстанавливать только Ni-MH аккумуляторы MAKSTAR.

ПЕРФОРАТОРЫ И ОТБОЙНЫЕ МОЛОТКИ
 СЕТЕВЫЕ ДРЕЛИ
 ШУРУПОВЕРТЫ И ТАЙКОВЕРТЫ
 ОТРЕЗНЫЕ И ШЛИФОВАЛЬНЫЕ МАШИНЫ
 ПИЛЫ И ЛОБЗИКИ
 ПОЛИРОВАЛЬНЫЕ И ШЛИФОВАЛЬНЫЕ МАШИНЫ
 ТРИММЕРЫ И ФУРЕЗЕРЫ
 РУБАНКИ
 НОЖНИЦЫ ПО МЕТАЛЛУ
АККУМУЛЯТОРНЫЕ ИНСТРУМЕНТЫ
 ДРУГИЕ ИНСТРУМЕНТЫ
 САДОВЫЙ ИНСТРУМЕНТ

Информация об изделии

LI-ION

Li-ion (литий-ион) представляет собой новый этап в развитии аккумуляторных технологий, после аккумуляторов Ni-Cd (никель-кадмиевых) и Ni-MH (никель-металлогидридных). Развитие технологий позволило разработать Li-ion аккумуляторы, которые могут удовлетворить возросшее энергопотребление портативного электрооборудования. В отличие от аккумуляторов предыдущего поколения, новые элементы имеют напряжение 3,6 В вместо 1,2 В, что даёт возможность существенно уменьшить габариты и вес аккумуляторных блоков.

Для профессионалов, использующих работающее на аккумуляторах оборудование в течение всего дня, уменьшение веса оборудования на 40% сверхважно. Аккумуляторы можно заряжать в любое время, независимо от степени разрядки аккумулятора, так как, «эффект памяти» на них полностью отсутствует. Дополнительно к этому, выполняемый объём работ за время одного цикла аккумулятора, в сравнении с аккумулятором Ni-Cd (2,0 Ач) утроился.

ТЕХНОЛОГИЯ LI-ION

Инновационная зарядная технология для Li-ion аккумуляторов, поистине, революционна. Каждый аккумулятор снабжён чипом памяти, который записывает историю использования аккумулятора. В течение всего цикла зарядки чип памяти соединён с зарядным устройством (D.C.S = Digital Communication System), который оптимизирует процесс зарядки. Результат: уменьшение времени зарядки и увеличение долговечности аккумулятора.



Зарядное устройство для Li-Ion аккумуляторов

Имеется три версии зарядного устройства для съёмных аккумуляторов.

Типы DC18RA и DC18RC являются самыми эффективными и заряжают Аккумуляторы 18В и 14,4В.

Особенностью данных зарядных устройств является то, что они подходят, практически, для всех других аккумуляторов Makita, как для Ni-MH, так и для Ni-Cd аккумуляторов, аккумуляторных блоков и цилиндров. В этом случае необходимо использовать адаптер (193947-6).

Для большего удобства работы крупных коллективов разработана специальная зарядная станция для одновременного подключения до 4 аккумуляторов (196426-3).



Оборудование контроля и обслуживания

Компанией Makita был разработан аппаратный комплекс для тестирования всех типов аккумуляторов Makita (кроме BL1013 и BL1070). Данный комплекс работает в паре с одним из зарядных устройств и компьютером. На монитор компьютера выводится информация о текущем состоянии тестируемого аккумулятора и рекомендации о дальнейшем его использовании. Аккумуляторы, сделанные по технологии Li-Ion, имеют встроенный чип памяти, на котором сохраняется информация об условиях зарядки и эксплуатации аккумулятора на протяжении всей его жизни. Благодаря чипу памяти аппарат для тестирования для данных типов аккумуляторов предоставляет подробную информацию о тестируемом аккумуляторе. На основании этих данных предлагаются рекомендации по дальнейшей эксплуатации.



Для проверки кубических аккумуляторов Makita необходимо использовать для подсоединения к аппарату тестирования специальный универсальный адаптер. Этот адаптер подходит только для никель-кадмиевых и никель-металл-гидридных аккумуляторов от 7,2 до 18В.

Это оборудование разработано для профессионалов, которые очень интенсивно используют инструменты, работающие от аккумуляторов, и для продавцов или сервисных центров, желающие предложить своим клиентам дополнительные услуги.

Инструкция по использованию

Нижеследующие рекомендации помогут Вам продлить работоспособность аккумулятора и избежать многих проблем.

При первичном использовании:

- Внимательно прочитайте инструкцию по использованию.
- Зарядите аккумулятор полностью (новый аккумулятор достигнет своей максимальной ёмкости только после трёх циклов зарядки-разрядки).

При обычном использовании:

- Заряжайте аккумулятор только в том случае, если заметите уменьшение мощности оборудования (за исключением аккумуляторов Li-ion, которые можно заряжать в любое время). Старайтесь избегать перезарядки аккумулятора.
- Заряжайте аккумулятор при температуре 10-40°C. Если при заряде аккумулятор перегрелся, то дайте ему, прежде всего, остыть.
- Никогда не оставляйте аккумулятор в зарядном устройстве после его полной зарядки.

Хранение:

- Храните аккумулятор частично заряженным.
- В случае, если Вы не используете аккумулятор более 6 месяцев подряд, заряжайте его время-от-времени.
- Храните аккумулятор в сухом и прохладном месте. Не оставляйте его в оборудовании.

18V + 18V → 36V



соединение двух 18 В аккумуляторов для использования в 36 В инструменте



ДРУГИЕ ИНСТРУМЕНТЫ

Makita[®]

Двойная защитная изоляция



Электронная регулировка числа оборотов



Нержавеющий бак



Поворачивающийся шланг



Система пылеудаления



Дистанционный контроль



Чемодан



Пылесос (сухая и влажная уборка)

VC3211MX1

80051B5X



Стандартизирован для пыли класса М.

- Лучшее всего подходит для работы с электроинструментом.
- Выход для электроинструментов расположен спереди.
- Новые автоматические самоочищающиеся Фильтры.
- Большая емкость для пыли.
- Влажная/сухая уборка без смены фильтра.



НОВИНКА



СТАНДАРТНАЯ КОМПЛЕКТАЦИЯ: Гибкий шланг (d38 мм), адаптер d22 мм, адаптер d24 мм, поясной крюк, держатель шнура, крышка, пылесборник в сборе

Потребляемая мощность	1050 Вт
Расход воздуха:	2 м³/мин
Разрежение	22 кПа
Всасываемый объем: сухой мусор	32 л
влажный мусор	27 л
Габаритные размеры (Д x Ш x В)	552x398x685 мм
Масса	17,6 кг
Сетевой шнур:	5 м

Термовоздуходувка

HG5012 / HG5012K



Термовоздуходувка с удобным двухступенчатым переключателем для контроля температуры и скорости потока. Применяется для удаления лакокрасочных покрытий, оттаивания замёрзших металлических труб, отслаивания кафеля, мастики и шпатлёвок.

HG5012K: чемодан в стандартной комплектации.



СТАНДАРТНАЯ КОМПЛЕКТАЦИЯ: Нет комплектации

Потребляемая мощность	1600 Вт
Температура воздуха	350 - 500 °С
Расход воздуха:	Высокий: 8,33 л/с
	Низкий: 5,83 л/с
Масса	0,6 кг

Термовоздуходувка

HG551V / HG551VK



Диапазон температур — от 100 до 550 градусов. Плавный контроль температуры по шкале. Удобный двухступенчатый переключатель для двух скоростей потока.

HG550VK/HG551VK: чемодан в стандартной комплектации.



СТАНДАРТНАЯ КОМПЛЕКТАЦИЯ: Комплект насадок

Потребляемая мощность	1800 Вт
Температура воздуха	100 - 550 °С
Расход воздуха:	3,67-9,17 л/с
Масса	0,7 кг

Термовоздуходувка

HG651C / HG651CK

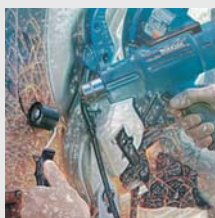

Многофункциональная термовоздуходувка с мощным нагревательным элементом. Электронный регулятор, поддерживающий постоянную температуру вне зависимости от скорости потока и потребляемой мощности. Программирование 7 различных функций выбором одной клавиши.

HG650CK/HG651CK: чемодан в стандартной комплектации.



СТАНДАРТНАЯ КОМПЛЕКТАЦИЯ: Комплект насадок, ролик

Потребляемая мощность	2000 Вт
Температура воздуха	80 - 650 °С
Расход воздуха:	3,67-9,17 л/с
Масса	0,78 кг

Лазерный уровень

SK102Z

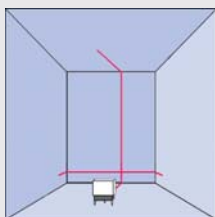

Регулировка импульса позволяет: уменьшать диапазон действия, а также сберечь энергию батарей.

НОВИНКА



СТАНДАРТНАЯ КОМПЛЕКТАЦИЯ: Батарея 3 шт. (AA), кейс для хранения, магнитное крепление, мишень лучеуловитель

Раб. диапазон (с приемником)	15 м (30 м)
Точность измерения	± 0,3 мм / м
Диапазон самовыравнивания	± 0,4°
Класс лазерного луча	2 / 635 нм, < 1 мВ
Питание	AA щелочная сухая
батарея	1,5 В x 3 шт
Продолжительность работы	12 ч - 14 ч
Защита от пыли и водяных брызг	IP54
Масса	0,5 кг

ПЕРФОРАТОРЫ И ОТБОЙНЫЕ МОЛОТКИ

СЕТЕВЫЕ ДРЕЛИ

ШУРПОВЕРТЫ И ГАЙКОВЕРТЫ

ОТРЕЗНЫЕ И ШЛИФОВАЛЬНЫЕ МАШИНЫ

ПИЛЫ И ЛОБЗИКИ

ПОЛИРОВАЛЬНЫЕ И ШЛИФОВАЛЬНЫЕ МАШИНЫ

ТРИММЕРЫ И ФУРЕЗЕРЫ

РУБАНКИ

НОЖНИЦЫ ПО МЕТАЛЛУ

АККУМУЛЯТОРНЫЕ ИНСТРУМЕНТЫ

ДРУГИЕ ИНСТРУМЕНТЫ

САДОВЫЙ ИНСТРУМЕНТ

ПЕРФОРАТОРЫ
И ОТБОЙНЫЕ
МОЛОТКИ

СЕТЕВЫЕ ДРЕЛИ

ШУРУПОВЕРТЫ
И ГАЙКОВЕРТЫОТРЕЗНЫЕ
И ШЛИФОВАЛЬНЫЕ
МАШИНЫПИЛЫ
И ЛОБЗИКИПОЛИРОВАЛЬНЫЕ
И ШЛИФОВАЛЬНЫЕ
МАШИНЫТРИММЕРЫ
И ФРЕЗЕРЫ

РУБАНКИ

НОЖНИЦЫ
ПО МЕТАЛЛУАККУМУЛЯТОРНЫЕ
ИНСТРУМЕНТЫДРУГИЕ
ИНСТРУМЕНТЫСАДОВЫЙ
ИНСТРУМЕНТ

Автоматический самовыравнивающийся лазерный уровень

SKR200Z



Резьба 5/8" для штатива
Корпус для защиты лазерной головки.

НОВИНКА



СТАНДАРТНАЯ КОМПЛЕКТАЦИЯ: Батарея в комплект поставки не входит

Габаритные размеры:	156x154x197 мм
Питание от батарей:	2 x 1.5V LR20 (D)
Рабочая температура:	-10 - 50 °C
Точность измерения:	± 1 мм (на расстоянии 10 м)
Диапазон измерений:	200 м
Масса	1,6 кг

Лазерный дальномер

LD050P



Память хранит до 5 последних измерений. Функция слежения. Функция однократного измерения. Функция измерения минимума и максимума. Функция сложения и вычитания измерений. Расчет площади. Расчет объема. Пифагор: 2 и 3-точки.

НОВИНКА



СТАНДАРТНАЯ КОМПЛЕКТАЦИЯ: Батарея 2 шт. (AA), чехол для хранения

Диапазон измерений	0,05-50 м
Стандартная погрешность на расстоянии 10 м	±1,5 мм
Класс лазерного луча	2/635 нм, <1 мВ
Питание батарея AAA	1,5 В x 2 шт
Габаритные размеры (Д x Ш x Т)	116x45x29 мм
Масса	0,1 кг

Лазерный дальномер

LD080P/ LD080PI



Память хранит до 20 последних измерений. Функция слежения. Функция однократного измерения. Функция измерения минимума и максимума. Функция сложения и вычитания измерений. Расчет площади. Расчет объема. Пифагор: 2 и 3-точки. Пифагор (частичная высота). Дисплей с подсветкой. Функция разметки. Функция таймера.

НОВИНКА



СТАНДАРТНАЯ КОМПЛЕКТАЦИЯ: Батарея 2 шт. (AA), чехол для хранения

Диапазон измерений	0,05-80 м
Стандартная погрешность на расстоянии 10 м	±1,5 мм
Класс лазерного луча	2/635 нм, <1 мВ
Выравнивание	LD080P: Нет LD080PI: Да
Питание батарея AAA	1,5 В x 2 шт
Габаритные размеры (Д x Ш x Т)	117x57x32 мм
Масса	0,14 кг

Лазерный дальномер

LD100P



Небольшой, компактный и удобный лазерный дальномер для измерения расстояния, объема и площади. Информативный большой дисплей с подсветкой. Различные функции: измерение расстояния по формуле Пифагора, измерение величины угла помещения, вычисление объема и площади, сложение и вычитание измерений, функция разметки. Многофункциональная позиционная скоба с датчиком автоматического определения расстояния. Запоминание произведенных измерений и вычислений, сенсор угла наклона, сенсор освещения дисплея, таймер задержки времени измерения. Профессиональный расчёт.

НОВИНКА



СТАНДАРТНАЯ КОМПЛЕКТАЦИЯ: Батарея 2 шт. (AA), чехол для хранения

Диапазон измерений	0,05-100 м
Точность измерения	±1,5 мм
Класс лазерного луча	2 / 635 нм, < 1 мВ
Питание AA щелочная сухая батарея	1,5 В x 2 шт
Габаритные размеры (Д x Ш x Т)	126 x 51 x 47 мм
Масса	0,125 кг

Водоструйный аппарат высокого давления

HW102



Мойка высокого давления, с надёжным насосом. Мощный мотор 1,3 кВт позволяет прокачивать 360 литров в час, с максимальным давлением 100 бар. Это обеспечивает надёжную и бесперебойную работу в любых бытовых условиях.



СТАНДАРТНАЯ КОМПЛЕКТАЦИЯ: Шланг высокого давления, регулируемое сопло, распылитель пены, удлинительная трубка с турбонасадкой, ёмкость для моющего средства

Макс. давление	100 бар
Подача	0,1 л/с
Мощность	1,3 кВт
Шланг высокого давления	5,0 м
Сетевой шнур	5,0 м
Масса	4,4 кг

Водоструйный аппарат высокого давления

HW111 / HW112 / HW121



Надёжная и бесперебойная работа в любых бытовых условиях. Регулируемое сопло имеет переключатель давления струи и вида распыления (низкое/высокое, точечное/веерное). Удобная встроенная катушка для шланга, позволяет легко перемещать инструмент вместе со шлангом. Встроенная ёмкость для моющего средства.



Макс. давление	HW111: 110 бар HW112: 120 бар HW121: 130 бар
Подача	0,1 л/с
Мощность	HW111: 1,7 кВт HW112: 1,6 кВт HW121: 1,8 кВт
Шланг высокого давления	HW111, HW112: 5,5 м HW121: 8 м
Сетевой шнур	5,0 м
Масса	HW111: 7,4 кг HW112: 14,1 кг HW121: 14,7 кг

СТАНДАРТНАЯ КОМПЛЕКТАЦИЯ: Встроенная катушка, шланг высокого давления, рукоятка пистолетного типа (металл.), регулируемое сопло, ёмкость для моющего средства, удлинительная трубка с турбонасадкой, насадка-щётка

Водоструйный аппарат высокого давления

HW132



Мощный 2,1 кВт двигатель позволяет прокачивать 420 литров в час, с максимальным давлением 140 бар. Это обеспечивает надёжную и бесперебойную работу в любых бытовых условиях. Регулируемое сопло имеет переключатель давления струи (низкое/высокое) и вида распыления (точечное/веерное). Удобная встроенная катушка для шланга, позволяет легко перемещать инструмент вместе со шлангом. Встроенная ёмкость для моющего средства.



Макс. давление	140 бар
Подача	0,12 л/с
Мощность	2,1 кВт
Шланг высокого давления	8,0 м
Сетевой шнур	5,0 м
Масса	15,5 кг

СТАНДАРТНАЯ КОМПЛЕКТАЦИЯ: Встроенная катушка, шланг высокого давления, рукоятка пистолетного типа (металл.), регулируемое сопло, ёмкость для моющего средства, удлинительная трубка с турбонасадкой, насадка-щётка

Водоструйный аппарат высокого давления

HW131 / SET



Мойка высокого давления HW131 оснащается надёжным насосом с керамическими поршнями, которые приводятся в движение системой шатунов, что обеспечивает надёжную и продолжительную работу в тяжёлых условиях. Мощный 2,2 кВт двигатель способен прокачивать 500 литров в час с максимальным давлением 130 бар. Регулируемое сопло имеет переключатель давления струи (низкое/высокое) и вида распыления (точечное/веерное).



Макс. давление	130 бар
Подача	0,14 л/с
Мощность	2,3 кВт
Шланг высокого давления	15,0 м
Сетевой шнур	5,0 м
Масса	33,8 кг

СТАНДАРТНАЯ КОМПЛЕКТАЦИЯ: Встроенная катушка, шланг высокого давления, рукоятка пистолетного типа (металл.), удлинительная трубка с насадкой

Водоструйный аппарат высокого давления

HW140/ HW151



Мойка высокого давления оснащается надёжным насосом, что обеспечивает надёжную и продолжительную работу в тяжёлых условиях. Регулируемое сопло имеет переключатель давления струи и вида распыления (низкое/высокое, точечное/веерное).



Макс. давление	140/150 бар
Подача	0,14 л/с
Мощность	2,3/2,5 кВт
Шланг высокого давления	10,0 м
Сетевой шнур	5,0 м
Масса	26,2/26,9 кг

СТАНДАРТНАЯ КОМПЛЕКТАЦИЯ: Встроенная катушка, шланг высокого давления, рукоятка пистолетного типа (металл.), удлинительная трубка с насадкой

Складной аккумуляторный велосипед

VBV180Z



4 уровня регулировки мощности. Возможна установка одного или двух 18В Li-Ion аккумуляторов. Возможно передвигаться, как на обычном велосипеде (без аккумуляторов). Легкая алюминиевая рама. Колеса 16". Складывается для удобства транспортировки.

НОВИНКА



Дальность:	
VL1815 1/2 шт:	5/10 км
BL1830 1/2 шт:	10/20 км
Скорость:	84-162 м/мин
Габариты:	145x50x112 см
Габариты в сложенном виде:	85x40x66 см
Вес	6,5 кг

СТАНДАРТНАЯ КОМПЛЕКТАЦИЯ: Зарядное устройство и аккумуляторы в комплект не входят



ОБЛАСТИ ПРИМЕНЕНИЯ СТРОИТЕЛЬНЫХ ФЕНОВ



Спайка швов (только HG651C)



Пайка (только HG651C)



Монтаж пластиковых труб



Пайка медных труб (только HG651C, HG551V)

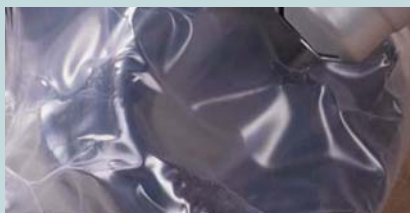

Усадка упаковки



Монтаж термоусадочных трубок (только HG651C)



Приклеивание кромок (только HG651C)



Ослабление затяжки винтов



Удаление краски



Удаление наклеек и пленок



	Артикул	HG5012	HG5012K	HG551V	HG551VK	HG651C	HG651CK
	Чемодан		●		●	●	●
1	Сопло широкое с широкой щелью	P-71417	●	●	●	●	●
2	Сопло широкое с узкой щелью	P-71423	●	●	●	●	●
3	Сопло круглое Ø 20 мм	P-71439		●	●	●	●
4	Сопло с отражателем	P-71445	●	●	●	●	●
5	Паяльное сопло	P-71451			●	●	●
6	Сопло для быстрой пайки	P-71473			●	●	●
7	Узкое паяльное сопло	P-71489			●	●	●
8	Паяльное сопло с отражателем	P-71495			●	●	●
9	Прижимной ролик	P-71504	●	●	●	●	●
10	Скребок	P-71548	●	●	●	●	●
11	Набор скребков	P-71554	●	●	●	●	●
12	Набор сварочной проволоки	PP: P-71510 HDPE: P-71526 ABS: P-71532				●	●

АКСЕССУАРЫ ДЛЯ СТРОИТЕЛЬНЫХ ФЕНОВ

Насадки	Описание		Код изделия	Штук в упаковке	
	Сопло круглое Ø 20 мм		P-71439	1	
	Сопло широкое с широкой щелью		P-71417		
	Сопло широкое с узкой щелью		P-71423		
	Сопло с отражателем		P-71445		
	Узкое паяльное сопло		P-71489		
	Паяльное сопло		P-71451		
	Паяльное сопло с отражателем		P-71495		
	Сопло для быстрой пайки		P-71473		
Прижимной ролик	Код изделия	Штук в упаковке	Шпатель - скребок	Код изделия	Штук в упаковке
	P-71504	1		P-71548	1
Набор скребков	Код изделия	Штук в упаковке	Набор сварочной проволоки	Код изделия	Штук в упаковке
	P-71554	1		PP: P-71510 HDPE: P-71526 ABS: P-71532	

АКСЕССУАРЫ ДЛЯ ВОДОСТРУЙНЫХ МАШИН ВЫСОКОГО ДАВЛЕНИЯ

Код	Изображение	Описание	подходит для моделей	Штук в упаковке
HW40925		Рукоятка пистолетного типа	HW131	1
HW41154			HW140/151	
HW40350			HW110/130	
HW3640920			HW121/132	
HW3320152		Рукоятка пистолетного типа	HW102/111/112	
HW3212		Адаптер	HW130	
HW40371		Сопло	HW110	
HW40343		Сопло	HW110	
HW3640670		Насадка подачи моющего средства	HW111/112/121	
HW40169		Насадка щелевая	HW131	
HW40030			HW131	
HW40112			HW131	
HW40667		Удлинительная трубка	HW110/HW130	
HW3320130			HW102/111/112	
HW40657		Моющее средство	HW110	
			HW130	
			HW131	
HW41163		Комплект для сбора воды	HW102/111/112/121/132/140/151	
HW41161		Фильтр для воды	HW102/111/112/121/132/140/151	

Код	Описание	подходит для моделей	Штук в упаковке
HW41169	 Насадка на пистолет	HW102/111/112	1
HW41171	 Насадка на пистолет	HW121/132	
HW41173	 Насадка на пистолет	HW 140/151	
HW41179	 Удлинитель шланга высокого давления 5 м	HW 102	
HW41181	 Удлинитель шланга высокого давления 8 м	HW111/112/121/132	
HW41183	 Удлинитель шланга высокого давления 8 м	HW140/151	
HW41165	 Шланг высокого давления с форсункой для очистки труб 10 м	HW102/111/112/121/132/140/151	
HW41167			
HW40110	 Шланг высокого давления с форсункой для очистки труб 16 м	HW131	
HW3640630	 Шланг высокого давления 5 м	HW102	
HW2620400	 Шланг высокого давления 5,5 м	HW110	
HW2620470	 Шланг высокого давления 7,5 м	HW130	
HW1271350	 Шланг высокого давления 9,5 м	HW131	
HW40641	 Удлинитель шланга высокого давления 16 м	HW131	
HW40417	 Щетка для мойки машин	HW110	
HW40322		HW130	
HW40426		HW131	
HW41185	 Насадка-щетка на пистолет	HW102/111/112/121/132/140/151	
HW41187	 Щетка ротационная	HW102/111/112/121/132/140/151	
HW41175	 Насадка ротационная со щеткой для пола (Patio-Cleaner P-66488)	HW102/111/112/121/132	
HW40732	 Насадка ротационная со щеткой для пола (Patio-Cleaner P-66488)	HW131/140/151	
HW40740	 Насадка ротационная для пола со щеткой и емкостью для мыла (Patio-Cleaner P-66553)	HW131/140/151	

ПЕРОРАТОРЫ
И ОТБОЙНЫЕ
МОЛОТКИ

СЕТЕВЫЕ ДРЕЛИ

ШУРУПОВЕРТЫ
И ГАЙКОВЕРТЫОТРЕЗНЫЕ
И ШЛИФОВАЛЬНЫЕ
МАШИНЫПИЛЫ
И ЛОБЗИКИПОЛИРОВАЛЬНЫЕ
И ШЛИФОВАЛЬНЫЕ
МАШИНЫТРИММЕРЫ
И ФРЕЗЕРЫ

РУБАНКИ

НОЖНИЦЫ
ПО МЕТАЛЛУАККУМУЛЯТОРНЫЕ
ИНСТРУМЕНТЫДРУГИЕ
ИНСТРУМЕНТЫСАДОВЫЙ
ИНСТРУМЕНТ

АКСЕССУАРЫ ДЛЯ ПЫЛЕСОСОВ

Код	Изображение	Описание	подходит для моделей	Штук в упаковке
122321-1		Тканевый пылесборный мешок	UB1101	1
83132BEK		Двухслойный бумажный пылесборный мешок	445X	5
83132B8I		Однослойный бумажный пылесборный мешок	440, VC3510	
83133B8K		Двухслойный бумажный пылесборный мешок	440, VC3510	
83134B8I		Однослойный бумажный пылесборный мешок	448	
83139H0B		Однослойный пластиковый пылесборный мешок	449	
83202BEB		Предфильтр. Использовать только для сухой уборки.	445X	1
83203BJA			440, VC3510	
83202BDG			448	
83140H0G		Предфильтр. Использовать только с бумажным пылесборным мешком.	449	
83038B5A			445X	
83100BJA			440	
83010H0I		Полиуретановый фильтр для влажной уборки	440, 445X, 448, VC3510	
83035BHB			449	
83035H0B		Фильтр тонкой очистки воздуха на выходе	449	
83150H0I			449	
83021B8X		Фильтр очистки воздуха на выходе	440, 445X, 448	
50091B0N		Удлинительные трубки 48 см	440, 445X, 448, 449, VC3510	
40020B5N		Стальная хромированная трубка (верхняя)	449	
40021B5N		Стальная хромированная трубка (нижняя)	449	
50096B0N		Рукоятка шланга без регулировочного кольца	440, 445X, VC3510	
50318BHN		Фиксирующее кольцо сетевого кабеля для инструмента на гибком шланге.	440, 445X, 448, 449, VC3510	
50095B0N		Регулятор силы всасывания. Специальное поворотное кольцо для регулировки мощности всасывания, крепится на рукоятку шланга пылесоса.	440, 445X, 448, VC3510	
P-13839		Универсальный резиновый адаптер для размеров 18, 20, 22, 26, 29, 33, 39 мм	440, 445X, 448, 449, VC3510	
60278B0N		Щётка для влажной уборки.	440, 445X, 448, VC3510	
60279B0N		Щётка для сухой уборки	440, 445X, 448, VC3510	

Код изделия	Изображение	Описания	Ширина (мм)	Внутренний диаметр трубки (мм)	подходит для моделей	Штук в упаковке
50080B0N		Щелевидная насадка	60	45	440, 445X, 448, VC3510	1
50087B0N		Щелевидная насадка			449	
50089B0N		Треугольная насадка	180		440, 445X, 448, VC3510	
50090B0N		Треугольная насадка			449	
60277B0N		Держатель щетки	255		440, 445X, 448, VC3510	
60005B5N		Промышленная насадка для сбора жидкости	400		449	
60006B5N		Промышленная насадка для коврового покрытия				
60007B5N		Промышленная насадка для пола				

Код изделия	Изображение	Длина (мм)	Внутренний диаметр трубки (мм)	Внешний диаметр трубки (мм)	подходит для моделей	Штук в упаковке	
01326B0N		Удлинительные шланги для подключения к инструменту					1
		3200	30	32	440, 445X, 448, VC3510		
Гибкие шланги					1		
01317B0N		1800	40	42		440, 445X, 448, VC3510	
01316B0N		2000	40	45			
01300H0N		2500	40	45			
01305H0N	5000	25	45	449			

ПЕРФОРАТОРЫ И ОТБОЙНЫЕ МОЛОТКИ

СЕТЕВЫЕ ДРЕЛИ

ШУРПОВЁРТЫ И ГАЙКОВЁРТЫ

ОТРЕЗНЫЕ И ШЛИФОВАЛЬНЫЕ МАШИНЫ

ПИЛЫ И ЛОБЗИКИ

ПОЛИРОВАЛЬНЫЕ И ШЛИФОВАЛЬНЫЕ МАШИНЫ

ТРИММЕРЫ И ФРЕЗЕРЫ

РУБАНКИ

НОЖНИЦЫ ПО МЕТАЛЛУ

АККУМУЛЯТОРНЫЕ ИНСТРУМЕНТЫ

ДРУГИЕ ИНСТРУМЕНТЫ

САДОВЫЙ ИНСТРУМЕНТ



Резка труб из ПВХ и стеклопластика



Резка металла



Резка дерева заподлицо



Шлифовка и полирование различных материалов

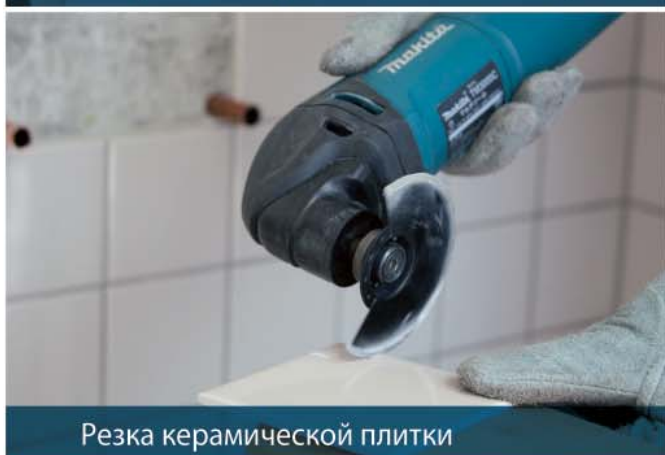

Резка керамической плитки



Удаление плиточного клея или раствора

Высокая производительность

Число ходов в минуту: до 20000

Угол колебаний: 3.2°



LED подсветка

Установка под любым углом



Возможность установки аксессуара в 12 различных положениях через каждые 30°, что позволяет работать даже в самых тесных условиях.

Система пылеудаления



Система пылеудаления активных полировальных



Очистка швов между плиткой



Угловая резка



Удаление оконной зам



Защитная крышка



Резка дерева погружением



Глубокая резка дерева погружением

BTM50RFE / BTM40RFE



Эргономичная обрезиненная рукоятка

Защитная функция от случайного включения

Регулировка скорости при помощи ролика

фото: BTM50RFE

Система удаления пыли (Опция)



Система удаления пыли доступна как дополнительная опция при выполнении шлифовальных работ.

Индикатор заряда батареи



Мигает красным: Заряд батареи практически израсходован
Светит красным: Заряд батареи полностью израсходован; система защиты батареи отключит инструмент



Резка гипсокартона



Резка металлических труб заподлицо



Резка гвоздей заподлицо



Удаление замазки и герметика



Резка пенопласта и резины



Удаление напольной плитки

ПЕРОРАТОРЫ
И ОТБОЙНЫЕ
МОЛОТКИ

СЕТЕВЫЕ ДРЕЛИ

ШУРУПОВЕРТЫ
И ГАЙКОВЕРТЫОТРЕЗНЫЕ
И ШЛИФОВАЛЬНЫЕ
МАШИНЫПИЛЫ
И ЛОБЗИКИПОЛИРОВАЛЬНЫЕ
И ШЛИФОВАЛЬНЫЕ
МАШИНЫТРИММЕРЫ
И ФРЕЗЕРЫ

РУБАНКИ

НОЖНИЦЫ
ПО МЕТАЛЛУАККУМУЛЯТОРНЫЕ
ИНСТРУМЕНТЫДРУГИЕ
ИНСТРУМЕНТЫСАДОВЫЙ
ИНСТРУМЕНТ

Код	Изображение	Применение	Размер, мм	Материал лезвия	№
Круглые и сегментированные диски					
B-21272		Универсальный (цементно-стружечная плита, алюминий, гипсокартон и т.п.)	ø 85	Биметалл.	TMA001
B-21288		Универсальный (листовой металл до 1 мм)	ø 65	Биметалл.	TMA002
B-21294		Универсальный (листовой металл до 1 мм)	ø 85	Биметалл.	TMA003
B-21303		Универсальный (дерево с гвоздями)	ø 65	Биметалл.	TMA004
B-21319		Дерево/металл	ø 100	Биметалл.	TMA005
B-21325		Дерево/металл	ø 85	Биметалл.	TMA006
B-21331		Дерево	ø 85	Высокоуглеродистая сталь	TMA007
Отрезные пилы					
B-21462		Резка мягких материалов, изоляционных плит	ø 100	Биметалл.	TMA020
B-21478		Универсальный (мягкие изоляционные материалы, герметики)	28 x 50	высокоуглеродистая сталь	TMA021
Код	Изображение	Применение	Размер, мм	Материал лезвия	№
Погружные режущие пилы					
B-21347		Дерево и гвозди	65 x 40	Биметалл.	TMA008
B-21353		Дерево/ металл	28 x 50	Биметалл.	TMA009
B-21369		Твердое дерево	32 x 40	Биметалл.	TMA010
B-21381		Твердое дерево	32 x 40	Высоко- углеродистая сталь	TMA012
B-21397		Твердое дерево	20 x 30	Высоко- углеродистая сталь	TMA013
B-21406		Твердое дерево	10 x 30	Высоко- углеродистая сталь	TMA014
B-21412		Металл	32 x 30	Биметалл.	TMA015
B-21428		Металл	20 x 20	Биметалл.	TMA016
B-21434		Металл	10 x 20	Биметалл.	TMA017
B-34805		Для зачистки и затирки строительных швов	32 x 40	Биметалл.	TMA027
B-34811			20 x 40	Биметалл.	TMA028
Код	Изображение	Применение	Размер, мм	Материал лезвия	№
Погружные режущие пилы					
B-34827		Для мягких изоляционных материалов, ковровых покрытий, резины, кожи	ø 100	Биметалл.	TMA029
B-39213		Металл, нержавеющая сталь	32 x 40	Высоко- углеродистая сталь	TMA030
B-39229		Металл, нержавеющая сталь	20 x 30	Высоко- углеродистая сталь.	TMA031
B-39235		Дерево	32 x 40	Высоко- углеродистая сталь	TMA032
B-39241		Твердое дерево	32 x 40	Биметалл.	TMA033
B-39257		Дерево, металл	32 x 50	Биметалл.	TMA034
B-40397		Дерево, ламинат, ПВХ	65 x 40	Биметалл.	TMA035
B-46844	Высоко- углеродистая сталь			TMA040	
B-46850	Высоко- углеродистая сталь			TMA041	
B-40406		Утеплитель, шпатлевка	28 x 50	Высоко- углеродистая сталь	TMA036
B-46816		Металл, дерево Дерево	32 x 70	Биметалл	TMA037
B-46822	Высоко-углеродистая сталь			TMA038	
B-46838		дерево	32 x 40	Высоко- углеродистая сталь	TMA039
B-46866		Войлок, ковровые покрытия	32	Высоко- углеродистая сталь	TMA042

Код		Применение	Размер, мм	Материал лезвия	№
Шаберы					
B-21440		Жесткий шабер	52 x 26	Высокоуглеродистая сталь	TMA018
B-21456		Гибкий шабер	52 x 45	Высокоуглеродистая сталь	TMA019
Сегментированные диски для фрезерования					
B-21490		Для фрезерования пазов между керамической плиткой, изготовления пазов в пенобетоне для прокладки коммуникаций	ø 85	зернистость 30, толщина 2 мм	TMA023
B-21509			ø 65	зернистость 50, толщина 1,5 мм	TMA024
B-21521		Для фрезерования пазов в керамической плитке, фрезерования проемов в оксидных материалах и пластике	ø 85	Алмазный, толщина 1,8 мм	TMA026
Треугольная шлифовальная пластина					
B-21515		Для удаления остатков строительных растворов	ø 78	зернистость 30	TMA025
Шлифовальная пластина					
B-21484		Для удаления строительных смесей и клея между стыками облицовочной плитки	ø 70	зернистость 40	TMA022
Шлифовальная подошва					
B-46202		Шлифовальная подошва для абразивной бумаги на липучке	ø 93		

Наборы					
B-30586		Набор №1 для работы с облицовочной плиткой: B-21428 Биметаллическое погружное пыльное полотно, B-21490 Сегментированный пильный диск, B-21515 Треугольная шлифовальная пластина			
B-30592		Набор №2 для работы с облицовочной плиткой: B-21428 Биметаллическое погружное пыльное полотно, B-21490 Сегментированный пильный диск, B-21515 Треугольная шлифовальная пластина, B-21440 Жесткий шабер из высокоуглеродистой стали			
B-30601		Набор №1 для для работы с половым покрытием: B-21319 Биметаллический сегментированный пильный диск, B-21325 Биметаллический сегментированный выпуклый пильный диск, B-21456 Гибкий шабер из высокоуглеродистой стали			
B-30617		Набор №2 для для работы с половым покрытием: B-21325 Биметаллический сегментированный выпуклый пильный диск, B-21456 Гибкий шабер из высокоуглеродистой стали, B-21347 Биметаллическое погружное пыльное полотно, B-21381 Погружное пыльное полотно из высокоуглеродистой стали			
B-30623		Набор для монтажных работ: B-21428 Биметаллическое погружное пыльное полотно, B-21325 Биметаллический сегментированный выпуклый пильный диск, B-21353 Биметаллическое погружное пыльное полотно, B-21369 Биметаллическое погружное пыльное полотно			
B-30639		Набор для плотника: B-21325 Биметаллический сегментированный выпуклый пильный диск, B-21353 Биметаллическое погружное пыльное полотно, B-21369 Биметаллическое погружное пыльное полотно, B-46202 Шлифовальная опорная пластина, комплект шлифбумаги 2 шт.			

Пылесотводы	для модели	Код	Штук в упаковке	Пылесотводы	для модели	Код	Штук в упаковке
	TM3000	196022-7	1		BTM40, BTM50	195965-0	1

 ПЕРФОРАТОРЫ
И ОТБОЙНЫЕ
МОЛОТКИ

СЕТЕВЫЕ ДРЕЛИ

 ШУРУПОВЕРТЫ
И ГАЙКОВЕРТЫ

 ОТРЕЗНЫЕ
И ШЛИФОВАЛЬНЫЕ
МАШИНЫ

 ПИЛЫ
И ЛОБЗИКИ

 ПОЛИРОВАЛЬНЫЕ
И ШЛИФОВАЛЬНЫЕ
МАШИНЫ

 ТРИММЕРЫ
И ФРЕЗЕРЫ

РУБАНКИ

 НОЖНИЦЫ
ПО МЕТАЛЛУ

 АККУМУЛЯТОРНЫЕ
ИНСТРУМЕНТЫ

 ДРУГИЕ
ИНСТРУМЕНТЫ

 САДОВЫЙ
ИНСТРУМЕНТ



САДОВЫЙ ИНСТРУМЕНТ И ИНСТРУМЕНТ ДЛЯ РАБОТЫ ВНЕ ДОМА

Makita

Двойная защитная изоляция 

Расцепляющая муфта 

Автоматическая смазка цепи 

Инерционный тормоз цепи 

Декомпрессионный клапан 

Тормоз двигателя 

Демпфирование вибраций 

Электронная система зажигания 

Пусковой насос 

Быстрый запуск 



Электрическая цепная пила UC3020A/UC3520A/UC4020A 300/350/400 мм 132 мм

Лёгкое использование и обслуживание.

- Высокий крутящий момент обеспечивается мощным 1800 Вт мотором.
- Замена и натяжение цепи без использования вспомогательного инструмента.
- Удобный, хорошо сбалансированный корпус двигателя.
- Прорезиненная боковая и задняя рукоятки.

СТАНДАРТНАЯ КОМПЛЕКТАЦИЯ: Шина, цепь, защитный чехол

Потребляемая мощность	1800 Вт
Скорость вращения цепи	800 м/мин
Длина шины	300, 350, 400 мм
Шаг цепи	3/8"
Ширина паза шины:	1,1 мм
Габаритная длина	736 мм: UC3020A 786 мм: UC3520A 836 мм: UC4020A
Сетевой шнур	0,3 м
Масса	4,4 кг: UC3020A 4,4 кг: UC3520A 4,4 кг: UC4020A

Электрическая цепная пила UC3030A/UC3530A/UC4030A/AK /UC4530A 300/350/400/450 мм 153 мм

Лёгкое использование и обслуживание.

- Высокий крутящий момент обеспечивается мощным 2000 Вт мотором.
- Замена и натяжение цепи без использования вспомогательного инструмента.
- Удобный, хорошо сбалансированный корпус двигателя.
- Прорезиненная боковая и задняя рукоятки.

UC4030AK: поставляется в чемодане.

СТАНДАРТНАЯ КОМПЛЕКТАЦИЯ: Шина, цепь, защитный чехол, чемодан (только для UC4030AK)

Потребляемая мощность	1800 Вт
Скорость вращения цепи	800 м/мин
Длина шины	300, 350, 400, 450 мм
Шаг цепи	3/8"
Ширина паза шины:	1,3 мм
Габаритная длина	792 мм: UC3030A 842 мм: UC3530A 892 мм: UC4030A/AK 942 мм: UC4530A
Сетевой шнур	0,3 м
Масса	5,0 кг: UC3030A 5,1 кг: UC3530A 5,2 кг: UC4030A/AK 5,3 кг: UC4530A

Аккумуляторная цепная пила BUC122RFE/Z 115 мм 430 мм

Высокая производительность. Автоматическая смазка цепи. Быстрая (не требующая никаких инструментов) замена цепи и ее натяжение. Удобная эргономичная обрезающая ручка. Специальная конструкция, предотвращающая отдачу режущего инструмента.

BUC122Z: поставляется без аккумуляторов, зарядного устройства, чемодана.

Li-ion 3.0 Ah

СТАНДАРТНАЯ КОМПЛЕКТАЦИЯ: зарядное устройство, аккумулятор (2 шт.), шина, цепь, чехол для шины, масленка, чемодан. (BUC122Z поставляется без аккумуляторов, зарядного устройства, чемодана)

Скорость движения цепи:	300 м/мин
Длина шины:	115 мм
Шаг цепи:	1/4"
Ширина паза шины:	1,3 мм
Напряжение питания	18 В
Габаритные размеры (ДхШхВ):	422x195x215 мм
Масса:	2,6 кг

Бензопила DCS232T 250 мм

Удобная пила для работы в саду и парках. Автоматическая регулировка смазки цепи. Инерционный тормоз цепи.

СТАНДАРТНАЯ КОМПЛЕКТАЦИЯ: Комбинированный ключ, шина, цепь, защитный чехол

Стандартная длина шины	250 мм
Шаг цепи	3/8"
Ширина паза шины:	1,3 мм
Рабочий объем	22,2 см³
Номинальная мощность	0,74 кВт
Бак для топлива	0,2 л
Резервуар для масла цепи	0,19 л
Масса	2,5 кг

Бензопила EA3202S40B/ EA3203S40B 400 мм

Запуск и остановка одним рычагом с тремя позициями: холодный пуск, работа и остановка. Технология MPI (Memory-Power-Ignition) для легкого перезапуска. Система «SafetyMatic» остановки цепи. Регулируемый металлический масляный насос. Четыре стальных пружины для уменьшения вибрации. Боковое натяжение цепи обеспечивает легкий доступ.

NOVINKA

СТАНДАРТНАЯ КОМПЛЕКТАЦИЯ: Комбинированный ключ, шина, цепь, защитный чехол

Объем двигателя:	32 см³
Номинальная мощность:	1,35 кВт
Объем топливного/масляного бака:	0,4/0,28 л
Масса (сухая, без шины):	4,1 кг
Подавление вибраций:	да
Натяжка цепи:	Боковая натяжка
Автоматический масляный насос:	да
Шаг	3/8"

ПЕРФОРАТОРЫ И ОТБОЙНЫЕ МОЛОТКИ

СЕТЕВЫЕ ДРЕЛИ

ШУРУПОВЕРТЫ И ТАЙКОВЕРТЫ

ОТРЕЗНЫЕ И ШЛИФОВАЛЬНЫЕ МАШИНЫ

ПИЛЫ И ЛОБЗИКИ

ПОЛИРОВАЛЬНЫЕ И ШЛИФОВАЛЬНЫЕ МАШИНЫ

ТРИММЕРЫ И ФУРЕЗЕРЫ

РУБАНИКИ

НОЖНИЦЫ ПО МЕТАЛЛУ

АККУМУЛЯТОРНЫЕ ИНСТРУМЕНТЫ

ДРУГИЕ ИНСТРУМЕНТЫ

САДОВЫЙ ИНСТРУМЕНТ

Бензопила



Наилучшее соотношение мощности и Массы.
 · Низкий уровень вибрации.
 · Низкий уровень выхлопа.
 · Лёгкий, простой запуск.



DCS3410TH

250/350 мм



СТАНДАРТНАЯ КОМПЛЕКТАЦИЯ: Цепь, защитный чехол, шина, комбинированный ключ

Стандартная длина шины	250, 350 мм
Шаг цепи	3/8"
Ширина паза шины:	1,3 мм
Рабочий объем	34 см ³
Номинальная мощность	1,4 кВт
Бак для топлива	0,28 л
Резервуар для масла цепи	0,22 л
Масса	3,3 кг

Бензопила



руками.

Идеально подходит для распиловки дров, брёвен, обрезке веток. Инерционный тормоз цепи. Автоматическая система смазки цепи. Конструкция инструмента обеспечивает защиту от вибраций. Быстрый старт. Электронное зажигание. Низкий уровень вибрации. Низкий уровень выхлопа. Лёгкий, простой запуск. Для работы двумя



DCS3410

300/350 мм



СТАНДАРТНАЯ КОМПЛЕКТАЦИЯ: Комбинированный ключ, шина, цепь, защитный чехол

Стандартная длина шины	300, 350 мм
Шаг цепи	3/8"
Ширина паза шины:	1,3 мм
Рабочий объем	34 см ³
Номинальная мощность	1,4 кВт
Бак для топлива	0,28 л
Резервуар для масла цепи	0,22 л
Масса	3,5 кг

Бензопила



Идеально подходит для распиловки дров, брёвен, обрезке веток. Инерционный тормоз цепи. Автоматическая система смазки цепи. Конструкция инструмента обеспечивает защиту от вибраций. Быстрый старт. Электронное зажигание.



EA3501F35B

350 мм



СТАНДАРТНАЯ КОМПЛЕКТАЦИЯ: Комбинированный ключ, шина, цепь, защитный чехол

Объем двигателя:	35 см ³
Номинальная мощность:	1,7 кВт
Объем топливного/ масляного бака:	0,4/0,29 л
Масса (сухая, без шины):	4,5 кг
Подавление вибраций:	да
Натяжка цепи:	боковая
Автоматический маслянный насос:	да

Бензопила

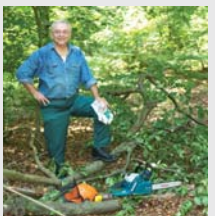

Сверхнадёжный мотор для максимальной производительности при особо тяжёлых режимах работы. Литой цилиндр с воздушным охлаждением. Инжекторный карбюратор. Двойная система очистки воздуха. Инерционный тормоз цепи. Наружное электронное зажигание.



EA4301F38C/ EA4301F40B/ EA4301F45C

380/450 мм



СТАНДАРТНАЯ КОМПЛЕКТАЦИЯ: Комбинированный ключ, шина, цепь, защитный чехол

Объем двигателя:	43 см ³
Номинальная мощность:	2,2 кВт
Объем топливного/ масляного бака:	0,4/0,29 л
Масса (сухая, без шины):	4,5 кг
Подавление вибраций:	да
Натяжка цепи:	боковая
Автоматический маслянный насос:	да
Катализатор:	нет
Уровень давления звука ISO 22868:	101,8 дБ
Уровень мощности звука ISO 22868:	111,8 дБ
Погрешность К (в соответствии RL2006/42/EG):	2,5 дБ
Ускорение вибраций ISO 22867 спереди/ сзади:	4,9/5,0 м/с ² .
Погрешность К (в соответствии RL2006/42/EG):	2,0 м/с ² .

Бензопила



ским полугазом.

Эргономичный дизайн для профессионального использования. Мощный двигатель. Возможность лёгкой очистки и простота обслуживания. Двойная система очистки воздуха. Низкий уровень вибрации, позволяющий увеличить время непрерывной работы. Комбинированный выключатель с автоматиче-



DCS4630

380/450 мм



СТАНДАРТНАЯ КОМПЛЕКТАЦИЯ: Комбинированный ключ, шина, цепь, защитный чехол

Стандартная длина шины	380, 450 мм
Шаг цепи	0,325"
Ширина паза шины:	1,5 мм
Рабочий объем	45,6 см ³
Номинальная мощность	2,6 кВт
Бак для топлива	0,47 л
Резервуар для масла цепи	0,27 л
Масса	5,1 кг

<p>Бензопила</p>  <p>Эргономичный, до мелочей проработанный дизайн корпуса, для работы профессионалов. Высоко производительный двигатель. Лёгкое обслуживание и низкие эксплуатационные расходы. Предкамера, для лучшей фильтрации воздуха. Невероятно низкая вибрация позволяет увеличить продолжительность работы оператора. Комбинированный выключатель с автоматическим полугазом.</p>	<p>DCS500</p> <p>450 мм</p>  <p>СТАНДАРТНАЯ КОМПЛЕКТАЦИЯ: Комбинированный ключ, шина, цепь, защитный чехол</p>	<table border="1"> <tr><td>Стандартная длина шины</td><td>450 мм</td></tr> <tr><td>Шаг цепи</td><td>3/8"</td></tr> <tr><td>Ширина паза шины:</td><td>1,5 мм</td></tr> <tr><td>Рабочий объем</td><td>49,9 см³</td></tr> <tr><td>Номинальная мощность</td><td>2,4 кВт</td></tr> <tr><td>Бак для топлива</td><td>0,47 л</td></tr> <tr><td>Резервуар для масла цепи</td><td>0,27 л</td></tr> <tr><td>Масса</td><td>5,5 кг</td></tr> </table>	Стандартная длина шины	450 мм	Шаг цепи	3/8"	Ширина паза шины:	1,5 мм	Рабочий объем	49,9 см ³	Номинальная мощность	2,4 кВт	Бак для топлива	0,47 л	Резервуар для масла цепи	0,27 л	Масса	5,5 кг
Стандартная длина шины	450 мм																	
Шаг цепи	3/8"																	
Ширина паза шины:	1,5 мм																	
Рабочий объем	49,9 см ³																	
Номинальная мощность	2,4 кВт																	
Бак для топлива	0,47 л																	
Резервуар для масла цепи	0,27 л																	
Масса	5,5 кг																	

<p>Бензопила</p>  <p>Эргономичный, до мелочей проработанный дизайн корпуса, для работы профессионалов. Высоко производительный двигатель. Лёгкое обслуживание и низкие эксплуатационные расходы. Предкамера, для лучшей фильтрации воздуха. Невероятно низкая вибрация позволяет увеличить продолжительность работы оператора. Комбинированный выключатель с автоматическим полугазом.</p>	<p>DCS5030</p> <p>380/450/530 мм</p>  <p>СТАНДАРТНАЯ КОМПЛЕКТАЦИЯ: Комбинированный ключ, шина, цепь, защитный чехол</p>	<table border="1"> <tr><td>Стандартная длина шины</td><td>380 450 530 мм</td></tr> <tr><td>Шаг цепи</td><td>0,325" 3/8"</td></tr> <tr><td>Ширина паза шины:</td><td>1,5 мм</td></tr> <tr><td>Рабочий объем</td><td>50,0 см³</td></tr> <tr><td>Номинальная мощность</td><td>2,8 кВт</td></tr> <tr><td>Бак для топлива</td><td>0,47 л</td></tr> <tr><td>Резервуар для масла цепи</td><td>0,27 л</td></tr> <tr><td>Масса</td><td>5,1 кг</td></tr> </table>	Стандартная длина шины	380 450 530 мм	Шаг цепи	0,325" 3/8"	Ширина паза шины:	1,5 мм	Рабочий объем	50,0 см ³	Номинальная мощность	2,8 кВт	Бак для топлива	0,47 л	Резервуар для масла цепи	0,27 л	Масса	5,1 кг
Стандартная длина шины	380 450 530 мм																	
Шаг цепи	0,325" 3/8"																	
Ширина паза шины:	1,5 мм																	
Рабочий объем	50,0 см ³																	
Номинальная мощность	2,8 кВт																	
Бак для топлива	0,47 л																	
Резервуар для масла цепи	0,27 л																	
Масса	5,1 кг																	

<p>Бензопила</p>  <p>Система фильтрации воздуха оснащена новым легкозаменяемым фильтром, позволяющим работать дольше. Touch&Stop рычажок автоматически устанавливается в положение «запуск» после остановки двигателя, имеется положение переключателя для технического обслуживания и остановки двигателя одним нажатием. Замена воздушного фильтра без инструмента. Праймер для легкого холодного старта. Использование SAS-технологии позволило сократить эксплуатационные расходы: уменьшить на 20% расход топлива и снизить уровень выбросов в соответствии с экологическими требованиями.</p>	<p>EA6100P45E/ EA6100P53E</p> <p>450/530 мм</p> <p>НОВИНКА</p>  <p>СТАНДАРТНАЯ КОМПЛЕКТАЦИЯ: Комбинированный ключ, шина, цепь, защитный чехол</p>	<table border="1"> <tr><td>Объем двигателя:</td><td>61 см³</td></tr> <tr><td>Номинальная мощность:</td><td>3,4 кВт</td></tr> <tr><td>Объем топливного/ масляного бака:</td><td>0,8/0,48 л</td></tr> <tr><td>Масса (сухая, без шины):</td><td>6,1 кг</td></tr> <tr><td>Поддавление вибраций:</td><td>Да</td></tr> <tr><td>Натяжка цепи:</td><td>Боковая натяжка</td></tr> <tr><td>Автоматический масляный насос:</td><td>Да</td></tr> <tr><td>Катализатор:</td><td>Нет</td></tr> </table>	Объем двигателя:	61 см ³	Номинальная мощность:	3,4 кВт	Объем топливного/ масляного бака:	0,8/0,48 л	Масса (сухая, без шины):	6,1 кг	Поддавление вибраций:	Да	Натяжка цепи:	Боковая натяжка	Автоматический масляный насос:	Да	Катализатор:	Нет
Объем двигателя:	61 см ³																	
Номинальная мощность:	3,4 кВт																	
Объем топливного/ масляного бака:	0,8/0,48 л																	
Масса (сухая, без шины):	6,1 кг																	
Поддавление вибраций:	Да																	
Натяжка цепи:	Боковая натяжка																	
Автоматический масляный насос:	Да																	
Катализатор:	Нет																	

<p>Бензопила</p>  <p>Профессиональная бензопила с эргономичным дизайном корпуса. Улучшенная фильтрация воздуха при помощи системы Airmaster. Упрощённый пуск благодаря полуавтоматическому арретированию полугаза. Жёсткие стальные пружины для виброгашения. Декомпрессионный клапан. Быстрый старт.</p>	<p>DCS6401</p> <p>500 мм</p>  <p>СТАНДАРТНАЯ КОМПЛЕКТАЦИЯ: Комбинированный ключ, цепь, шина, защитный чехол</p>	<table border="1"> <tr><td>Стандартная длина шины</td><td>500 мм</td></tr> <tr><td>Шаг цепи</td><td>3/8"</td></tr> <tr><td>Ширина паза шины:</td><td>1,5 мм</td></tr> <tr><td>Рабочий объем</td><td>64 см³</td></tr> <tr><td>Номинальная мощность</td><td>3,5 кВт</td></tr> <tr><td>Бак для топлива</td><td>0,75 л</td></tr> <tr><td>Резервуар для масла цепи</td><td>0,42 л</td></tr> <tr><td>Масса</td><td>6,3 кг</td></tr> </table>	Стандартная длина шины	500 мм	Шаг цепи	3/8"	Ширина паза шины:	1,5 мм	Рабочий объем	64 см ³	Номинальная мощность	3,5 кВт	Бак для топлива	0,75 л	Резервуар для масла цепи	0,42 л	Масса	6,3 кг
Стандартная длина шины	500 мм																	
Шаг цепи	3/8"																	
Ширина паза шины:	1,5 мм																	
Рабочий объем	64 см ³																	
Номинальная мощность	3,5 кВт																	
Бак для топлива	0,75 л																	
Резервуар для масла цепи	0,42 л																	
Масса	6,3 кг																	

<p>Бензопила</p>  <p>Профессиональная бензопила с эргономичным дизайном корпуса. Улучшенная фильтрация воздуха при помощи системы Airmaster. Упрощённый пуск благодаря полуавтоматическому арретированию полугаза. Жёсткие стальные пружины для виброгашения. Быстрый старт.</p>	<p>DCS7301</p> <p>600 мм</p>  <p>СТАНДАРТНАЯ КОМПЛЕКТАЦИЯ: Комбинированный ключ, цепь, шина, защитный чехол</p>	<table border="1"> <tr><td>Стандартная длина шины</td><td>600 мм</td></tr> <tr><td>Шаг цепи</td><td>3/8"</td></tr> <tr><td>Ширина паза шины:</td><td>1,5 мм</td></tr> <tr><td>Рабочий объем</td><td>72,6 см³</td></tr> <tr><td>Номинальная мощность</td><td>4,2 кВт</td></tr> <tr><td>Бак для топлива</td><td>0,75 л</td></tr> <tr><td>Резервуар для масла цепи</td><td>0,42 л</td></tr> <tr><td>Масса</td><td>6,3 кг</td></tr> </table>	Стандартная длина шины	600 мм	Шаг цепи	3/8"	Ширина паза шины:	1,5 мм	Рабочий объем	72,6 см ³	Номинальная мощность	4,2 кВт	Бак для топлива	0,75 л	Резервуар для масла цепи	0,42 л	Масса	6,3 кг
Стандартная длина шины	600 мм																	
Шаг цепи	3/8"																	
Ширина паза шины:	1,5 мм																	
Рабочий объем	72,6 см ³																	
Номинальная мощность	4,2 кВт																	
Бак для топлива	0,75 л																	
Резервуар для масла цепи	0,42 л																	
Масса	6,3 кг																	

- ПЕРФОРАТОРЫ И ОТБОЙНЫЕ МОЛОТКИ
- СЕТЕВЫЕ ДРЕЛИ
- ШУРПОВЕРТЫ И ГАЙКОВЕРТЫ
- ОТРЕЗНЫЕ И ШЛИФОВАЛЬНЫЕ МАШИНЫ
- ПИЛЫ И ЛОБЗИКИ
- ПОЛИРОВАЛЬНЫЕ И ШЛИФОВАЛЬНЫЕ МАШИНЫ
- ТРИММЕРЫ И ФУРЕЗЕРЫ
- РУБАНКИ
- НОЖНИЦЫ ПО МЕТАЛЛУ
- АККУМУЛЯТОРНЫЕ ИНСТРУМЕНТЫ
- ДРУГИЕ ИНСТРУМЕНТЫ
- САДОВЫЙ ИНСТРУМЕНТ

ПЕРФОРАТОРЫ
И ОТБОЙНЫЕ
МОЛОТКИ

СЕТЕВЫЕ ДРЕЛИ

ШУРУПОВЕРТЫ
И ГАЙКОВЕРТЫОТРЕЗНЫЕ
И ШЛИФОВАЛЬНЫЕ
МАШИНЫПИЛЫ
И ЛОБЗИКИПОЛИРОВАЛЬНЫЕ
И ШЛИФОВАЛЬНЫЕ
МАШИНЫТРИММЕРЫ
И ФРЕЗЕРЫ

РУБАНКИ

НОЖНИЦЫ
ПО МЕТАЛЛУАККУМУЛЯТОРНЫЕ
ИНСТРУМЕНТЫДРУГИЕ
ИНСТРУМЕНТЫСАДОВЫЙ
ИНСТРУМЕНТ

Бензопила

DCS7901

700 мм



Профессиональная бензопила с эргономичным дизайном корпуса. Лучшее соотношение мощности и Масса (1 л.с. на каждый кг Масса). Всего 6,3 л.с. при 6,3 кг. Улучшенная фильтрация воздуха при помощи системы Airmaster. Упрощенный пуск благодаря полуавтоматическому арретированию полугаза. Жесткие стальные пружины для виброгашения. Быстрый старт.



СТАНДАРТНАЯ КОМПЛЕКТАЦИЯ: Комбинированный ключ, цепь, шина, защитный чехол

Стандартная длина шины	700 мм
Шаг цепи	3/8"
Ширина паза шины:	1,5 мм
Рабочий объем	78,5 см ³
Номинальная мощность	4,6 кВт
Бак для топлива	0,75 л
Резервуар для масла цепи	0,42 л
Масса	6,3 кг

Бензорез

EK7650H/EK7651H

305/355 мм



Мощный 4-х тактный двигатель. Пружины для гашения вибрации. Легкий запуск благодаря системе автоматической декомпрессии и совмещенно-выключателю дросселя и праймера. Роллики для удобства перемещения.



СТАНДАРТНАЯ КОМПЛЕКТАЦИЯ: Зажимной ключ, комбинированный ключ

Мощность	3,0 кВт
Диаметр диска	305/355 мм
Максимальная глубина резки	97/122 мм
Линейная скорость вращения диска	80 м/с
Рабочий объем	75,6 см ³
Ёмкость масляного бака	0,22 л
Ёмкость топливного бака	1,1 л
Габаритная длина	769 мм
Масса	12/12,2 кг

Бензорез

EK6100 EK6101

300/350 мм



Увеличенный воздушный фильтр защищает двигатель от проникновения пыли и грязи. До 12 месяцев работы без обслуживания фильтра. Карбюратор с диафрагмой, электронное зажигание, механический стартер. Вертикальное открытие топливного бака позволяет комфортно заправлять бензорез. Смотровое окно для проверки уровня топлива. Низкая вибрация делает работу более удобной. До 20% меньше расход топлива и количества выбросов с технологией SAS. Система водяного охлаждения эффективно охлаждает диск и значительно снижает количество пыли. Держатель водяного шланга и гаечного ключа для быстрой и легкой замены диска на строительной площадке. Поток выхлопных газов направлен так, чтобы дополнительно очищать рабочую зону от пыли.



СТАНДАРТНАЯ КОМПЛЕКТАЦИЯ: Зажимной ключ, комбинированный ключ, отрезной диск

Мощность	3,2 кВт
Диаметр диска	300/350 мм
Диаметр посадочного отверстия	20 мм
Максимальная глубина резки	110/130 мм
Линейная скорость вращения диска	80 м/с
Рабочий объем	60,7 см ³
Ёмкость топливного бака	0,7 л
Масса	8,5/8,9 кг

Бензорез

DPC6430

300 мм



Система "двух масс" для снижения вибрации. 5-ти уровневая система фильтрации для работы в условиях сильной запыленности. Магниево-алюминиевый кожух, изготовленный методом литья под давлением. Карбюратор: с диафрагмой, стартер: механический.



СТАНДАРТНАЯ КОМПЛЕКТАЦИЯ: Монтажный ключ, комбинированный ключ, отрезной диск

Мощность	3,3 кВт
Диаметр диска	300 мм
Максимальная глубина резки	97 мм
Линейная скорость вращения диска	80 м/с
Рабочий объем	64 см ³
Горючая смесь	50:1
Ёмкость топливного бака	1,1 л
Габаритная длина	770 мм
Масса	9,4 кг

Бензорез

DPC6431

350 мм



Увеличенный воздушный фильтр защищает двигатель от проникновения пыли и грязи. Улучшенная система охлаждения двигателя. Плавная регулировка направляющей с ручкой. Карбюратор с диафрагмой, электронное зажигание, механический стартер.



СТАНДАРТНАЯ КОМПЛЕКТАЦИЯ: Монтажный ключ, комбинированный ключ, отрезной диск

Мощность	3,3 кВт
Диаметр диска	350 мм
Максимальная глубина резки	122 мм
Линейная скорость вращения диска	80 м/с
Рабочий объем	64 см ³
Горючая смесь	50:1
Ёмкость топливного бака	1,1 л
Габаритная длина	800 мм
Масса	9,5 кг

Бензорез DPC7330/DPC7331 300/350 мм



Увеличенный воздушный фильтр и новая система воздушной фильтрации эффективно защищает двигатель от проникновения пыли и грязи. Улучшенное охлаждение двигателя. Плавная регулировка направляющей с ручкой. Карбюратор с диафрагмой, электронное зажигание, механический стартер.

Мощность	4,2 кВт
Диаметр диска	300/350 мм
Максимальная глубина резки	97/122 мм
Линейная скорость вращения диска	80 м/с
Рабочий объем	73 см ³
Горючая смесь	50:1
Ёмкость топливного бака	1,1 л
Габаритная длина	770/800 мм
Масса	9,6/9,7 кг

СТАНДАРТНАЯ КОМПЛЕКТАЦИЯ: Зажимной ключ, комбинированный ключ, отрезной диск

Бензорез DPC8132 400 мм



Мощный и легкий мотор объемом 81 мл позволяет работать диском с диаметром 400 мм. Оптимально расположенный центр тяжести и балансировка инструмента обеспечивает легкость и высокую маневренность в использовании. Эффективная система фильтрации воздуха. Новая демпфирующая система значительно уменьшает уровень вибрации.

Мощность	4,5 кВт
Диаметр диска	400 мм
Максимальная глубина резки	147 мм
Линейная скорость вращения диска	80 м/с
Рабочий объем	81 см ³
Горючая смесь	50:1
Ёмкость топливного бака	1,1 л
Габаритная длина	830 мм
Масса	10,6 кг

СТАНДАРТНАЯ КОМПЛЕКТАЦИЯ: Зажимной ключ, комбинированный ключ, отрезной диск

Бензокоса EM2500U 24,5 см³



Легкая бензокоса с прямым валом. Тихий и мощный двухтактный двигатель Robin с низким уровнем токсичности выхлопных газов. Топливный насос «Праймер» для быстрого запуска двигателя. Удобный двойной плечевой ремень. Низкий уровень вибрации. Удобная U-образная рукоятка. Режущий инструмент - четырехзубый режущий диск /полуавтоматическая ко- сильная головка с леской.

EM2500U: упаковываются по две штуки в одну упаковку
RBC2500: сделана в Японии

Рабочий объем	24,5 см ³
Мощность	0,73 кВт
Бак для горючего	0,5 л
Макс. число оборотов (в мин)	8800
Система зажигания:	электронное
Габаритные размеры (Д x Ш x В)	1770x620 x410 мм
Масса	4,5 кг

СТАНДАРТНАЯ КОМПЛЕКТАЦИЯ: 4-х зубчатый нож, косильная головка, защитный кожух, монтажный инструмент

Бензокоса EBH253U 24.5 см³



Тихий и мощный 4-х тактный двигатель с низким уровнем выхлопных газов. Насос "Праймер" для более лёгкого пуска. Удобная П-образная рукоятка. Низкий уровень вибрации и эргономичный дизайн корпуса увеличивают продолжительность работы оператора. Мембранный карбюратор. Удобный плечевой ремень для лучшего управления инструментом в работе.

Рабочий объем	24,5 см ³
Мощность	0,71 кВт
Бак для горючего	0,5 л
Бак для масла	0,08 л
Макс. число оборотов (в мин)	8500
Система зажигания:	безконтактная транзисторная
Габаритные размеры (Д x Ш x В)	1770x620 x490 мм
Масса	5,9 кг

СТАНДАРТНАЯ КОМПЛЕКТАЦИЯ: Разгрузочный жилет, 4-х зубный нож, кожух ножа, монтажный ключ

Бензокоса EM2600U 26 см³



Лёгкая бензокоса с прямым валом. Применение различных косильных принадлежностей. 6-канальный цилиндр с тщательно рассчитанными фазами газораспределения

Рабочий объем	25,7 см ³
Мощность	0,83 кВт
Бак для горючего	0,6 л
Частота холостого хода	8800 мин ⁻¹
Система зажигания:	электронная
Габаритные размеры (ДxШxВ)	1770x610x410 мм
Масса	5 кг

СТАНДАРТНАЯ КОМПЛЕКТАЦИЯ: 4-х зубчатый нож, защитный кожух, монтажный инструмент

ПЕРФОРАТОРЫ И ОТБОЙНЫЕ МОЛОТКИ

СЕТЕВЫЕ ДРЕЛИ

ШУРУПОВЕРТЫ И ТАЙКОВЕРТЫ

ОТРЕЗНЫЕ И ШИФОВАЛЬНЫЕ МАШИНЫ

ПИЛЫ И ЛОБЗИКИ

ПОЛИРОВАЛЬНЫЕ И ШЛИФОВАЛЬНЫЕ МАШИНЫ

ТРИММЕРЫ И ФУРЕЗЕРЫ

РУБАНКИ

НОЖНИЦЫ ПО МЕТАЛЛУ

АККУМУЛЯТОРНЫЕ ИНСТРУМЕНТЫ

ДРУГИЕ ИНСТРУМЕНТЫ

САДОВЫЙ ИНСТРУМЕНТ

ПЕРФОРАТОРЫ
И ОТБОЙНЫЕ
МОЛОТКИ

СЕТЕВЫЕ ДРЕЛИ

ШУРУПОВЕРТЫ
И ГАЙКОВЕРТЫОТРЕЗНЫЕ
И ШЛИФОВАЛЬНЫЕ
МАШИНЫПИЛЫ
И ЛОБЗИКИПОЛИРОВАЛЬНЫЕ
И ШЛИФОВАЛЬНЫЕ
МАШИНЫТРИММЕРЫ
И ФРЕЗЕРЫ

РУБАНКИ

НОЖНИЦЫ
ПО МЕТАЛЛУАККУМУЛЯТОРНЫЕ
ИНСТРУМЕНТЫДРУГИЕ
ИНСТРУМЕНТЫСАДОВЫЙ
ИНСТРУМЕНТ

Бензокоса



Тихий и мощный 4-х тактный двигатель с низким уровнем выхлопных газов. Насос "Праймер" для более лёгкого пуска. Удобная П-образная рукоятка. Низкий уровень вибрации и эргономичный дизайн корпуса увеличивают продолжительность работы оператора. Мембранный карбюратор. Удобный плечевой ремень для лучшего управления инструментом в работе.



EBH341U

33.5 см³

Рабочий объем	33,5 см ³
Мощность	1,07 кВт
Бак для горючего	0,65 л
Бак для масла	0,1 л
Макс. число оборотов (в мин)	10000
Система зажигания:	безконтактная транзисторная
Габаритные размеры (Д x Ш x В)	1810x620x500 мм
Масса	7,1 кг

СТАНДАРТНАЯ КОМПЛЕКТАЦИЯ: Разгрузочный жилет, 4-х зубный нож, кожаный ремень, монтажный ключ

Бензокоса



Лёгкая мощная бензокоса. Приводной вал на 9-ти подшипниках. Многофункциональная рукоятка. Удобный двойной плечевой ремень.



DBC3310

33 см³

Рабочий объем	33 см ³
Мощность	1,6 кВт
Бак для горючего	0,9 л
Макс. число оборотов (в мин)	13500
Система зажигания:	безконтактная транзисторная
Габаритные размеры (Д x Ш x В)	1805x680x227 мм
Масса	7,9 кг

СТАНДАРТНАЯ КОМПЛЕКТАЦИЯ: 3-х зубчатый нож

Бензокоса



Лёгкая бензокоса с прямым валом. Применение различных косильных принадлежностей. 6-канальный цилиндр с тщательно рассчитанными фазами газораспределения



DBC340

33 см³

Рабочий объем	33 см ³
Мощность	1,6 кВт
Бак для горючего	0,5 л
Макс. число оборотов (в мин)	10800
Система зажигания:	безконтактная транзисторная
Габаритные размеры (Д x Ш x В)	1890x670x470 мм
Масса	6,7 кг

СТАНДАРТНАЯ КОМПЛЕКТАЦИЯ: 4-х зубчатый нож, защитный кожух, монтажный инструмент

Бензокоса



Лёгкая бензокоса с прямым валом. Применение различных косильных принадлежностей. 6-канальный цилиндр с тщательно рассчитанными фазами газораспределения



DBC400

39 см³

Рабочий объем	39 см ³
Мощность	1,8 кВт
Бак для горючего	0,9 л
Макс. число оборотов (в мин)	10800
Система зажигания:	безконтактная транзисторная
Габаритные размеры (Д x Ш x В)	1890x670x470 мм
Масса	6,7 кг

СТАНДАРТНАЯ КОМПЛЕКТАЦИЯ: 4-х зубчатый нож, защитный кожух, монтажный инструмент

Бензокоса



Бензокоса для работ в коммунальном и лесном хозяйстве. Поворачивающаяся на 45° косильная головка. Удобный двойной плечевой ремень. Низкий уровень шума. Резиновые и пружинные амортизаторы снижают вибрацию. Многофункциональная рукоятка.



DBC4010

39 см³

Рабочий объем	39 см ³
Мощность	1,8 кВт
Бак для горючего	0,9 л
Макс. число оборотов (в мин)	13500
Система зажигания:	безконтактная транзисторная
Габаритные размеры (Д x Ш x В)	1805x680x227 мм
Масса	7,9 кг

СТАНДАРТНАЯ КОМПЛЕКТАЦИЯ: 3-х зубчатый нож, защитный кожух, монтажный инструмент

<p>Бензокоса</p>  <p>Идеально подходит для профессионалов. Мощный мотор увеличивает производительность труда. Отличное соотношение мощность/вес. Жесткий вал, износостойкий редуктор. Рукоятка, регулируется под рост и осанку пользователя. Легкая установка косильного ножа.</p>	<p>RBC411U 40,2 см³</p>  <p>СТАНДАРТНАЯ КОМПЛЕКТАЦИЯ: косильный нож, защитный кожух, косильная головка, емкость для топливной смеси</p>	<table border="1"> <tr><td>Рабочий объем</td><td>40,2 см³</td></tr> <tr><td>Мощность</td><td>1,4 кВт</td></tr> <tr><td>Бак для горючего</td><td>1,1 л</td></tr> <tr><td>Макс. частота холостого хода</td><td>6800 мин⁻¹</td></tr> <tr><td>Система зажигания:</td><td>электронная</td></tr> <tr><td>Габаритные размеры (Д x Ш x В)</td><td>1705 x 620 x 735 мм</td></tr> <tr><td>Масса</td><td>7,3 кг</td></tr> </table>	Рабочий объем	40,2 см ³	Мощность	1,4 кВт	Бак для горючего	1,1 л	Макс. частота холостого хода	6800 мин ⁻¹	Система зажигания:	электронная	Габаритные размеры (Д x Ш x В)	1705 x 620 x 735 мм	Масса	7,3 кг
Рабочий объем	40,2 см ³															
Мощность	1,4 кВт															
Бак для горючего	1,1 л															
Макс. частота холостого хода	6800 мин ⁻¹															
Система зажигания:	электронная															
Габаритные размеры (Д x Ш x В)	1705 x 620 x 735 мм															
Масса	7,3 кг															

<p>Бензокоса</p>  <p>Лёгкая бензокоса с прямым валом. Применение различных косильных принадлежностей, 6-канальный цилиндр с тщательно рассчитанными фазами газораспределения</p>	<p>EM4351UH 43 см³</p> <p>НОВИНКА</p>  <p>СТАНДАРТНАЯ КОМПЛЕКТАЦИЯ: 4-х зубчатый нож, защитный кожух, монтажный инструмент</p>	<table border="1"> <tr><td>Рабочий объем</td><td>43 см³</td></tr> <tr><td>Мощность</td><td>1,5 кВт</td></tr> <tr><td>Бак для горючего</td><td>0,62 л</td></tr> <tr><td>Частота холостого хода</td><td>7200 мин⁻¹</td></tr> <tr><td>Система зажигания:</td><td>электронная</td></tr> <tr><td>Габаритные размеры (Д x Ш x В)</td><td>1812x618x528 мм</td></tr> <tr><td>Масса</td><td>8,6 кг</td></tr> </table>	Рабочий объем	43 см ³	Мощность	1,5 кВт	Бак для горючего	0,62 л	Частота холостого хода	7200 мин ⁻¹	Система зажигания:	электронная	Габаритные размеры (Д x Ш x В)	1812x618x528 мм	Масса	8,6 кг
Рабочий объем	43 см ³															
Мощность	1,5 кВт															
Бак для горючего	0,62 л															
Частота холостого хода	7200 мин ⁻¹															
Система зажигания:	электронная															
Габаритные размеры (Д x Ш x В)	1812x618x528 мм															
Масса	8,6 кг															

<p>Электрокоса</p>  <p>Легкая и мощная электрокоса. Конструкция рукоятки и подвесная система с плечевым ремнем позволяет пользователю работать с меньшей усталостью и обеспечивает больший комфорт во время эксплуатации.</p>	<p>UR2300</p> <p>НОВИНКА</p>  <p>СТАНДАРТНАЯ КОМПЛЕКТАЦИЯ: защитный кожух, 4-х зубчатый нож, наплечный ремень, гачный ключ</p>	<table border="1"> <tr><td>Потребляемая мощность:</td><td>1000 Вт</td></tr> <tr><td>Макс. число оборотов</td><td>7800 мин⁻¹</td></tr> <tr><td>Режущий инструмент</td><td>косильный нож</td></tr> <tr><td>Ширина скашивания</td><td>230 мм</td></tr> <tr><td>Габаритные размеры (Д x Ш x В):</td><td>1630x380x300 мм</td></tr> <tr><td>Сетевой шнур</td><td>0,35 м</td></tr> <tr><td>Масса</td><td>4,7 кг</td></tr> </table>	Потребляемая мощность:	1000 Вт	Макс. число оборотов	7800 мин ⁻¹	Режущий инструмент	косильный нож	Ширина скашивания	230 мм	Габаритные размеры (Д x Ш x В):	1630x380x300 мм	Сетевой шнур	0,35 м	Масса	4,7 кг
Потребляемая мощность:	1000 Вт															
Макс. число оборотов	7800 мин ⁻¹															
Режущий инструмент	косильный нож															
Ширина скашивания	230 мм															
Габаритные размеры (Д x Ш x В):	1630x380x300 мм															
Сетевой шнур	0,35 м															
Масса	4,7 кг															

<p>Электрокоса</p>  <p>Боковой выключатель типа слайдер, для безопасности в работе. Крепление удлинителя, предотвращает непредвиденное отключение. Регулируемая D-образная рукоятка, регулируется под рост и осанку пользователя. Регулируемая штанга, регулируется при помощи кнопки, длина регулируется под рост пользователя до 240 см. Вращение корпуса двигателя и косильной головки до 180°. Легкая установка катушки, катушка легко снимается при одновременном нажатии на стопора. Полуавтоматическая катушка, нейлоновая леска удлиняется при помощи удара катушкой о землю.</p>	<p>UR3000</p> <p>НОВИНКА</p>  <p>СТАНДАРТНАЯ КОМПЛЕКТАЦИЯ: лезвие, наплечный ремень, гачные ключи (BC231UDZ поставляется без аккумуляторов, зарядного устройства)</p>	<table border="1"> <tr><td>Потребляемая мощность:</td><td>450 Вт</td></tr> <tr><td>Макс. число оборотов</td><td>9000 мин⁻¹</td></tr> <tr><td>Режущий инструмент</td><td>2-х нитевая головка</td></tr> <tr><td>Ширина скашивания</td><td>300 мм</td></tr> <tr><td>Габаритные размеры (Д x Ш x В):</td><td>1256x301x262 мм</td></tr> <tr><td>Масса</td><td>2,6 кг</td></tr> </table>	Потребляемая мощность:	450 Вт	Макс. число оборотов	9000 мин ⁻¹	Режущий инструмент	2-х нитевая головка	Ширина скашивания	300 мм	Габаритные размеры (Д x Ш x В):	1256x301x262 мм	Масса	2,6 кг
Потребляемая мощность:	450 Вт													
Макс. число оборотов	9000 мин ⁻¹													
Режущий инструмент	2-х нитевая головка													
Ширина скашивания	300 мм													
Габаритные размеры (Д x Ш x В):	1256x301x262 мм													
Масса	2,6 кг													

<p>Электрокоса</p>  <p>Легкая и мощная электрокоса. Конструкция рукоятки и подвесная система с плечевым ремнем позволяет пользователю работать с меньшей усталостью и обеспечивает больший комфорт во время эксплуатации.</p>	<p>UR3500 / UR3501</p> <p>НОВИНКА</p>  <p>СТАНДАРТНАЯ КОМПЛЕКТАЦИЯ: защитный кожух, косильная головка, наплечный ремень, гачный ключ</p>	<table border="1"> <tr><td>Потребляемая мощность:</td><td>700/1000 Вт</td></tr> <tr><td>Макс. число оборотов</td><td>7200/7500 мин⁻¹</td></tr> <tr><td>Режущий инструмент</td><td>2-х нитевая головка</td></tr> <tr><td>Диаметр лески</td><td>2 мм</td></tr> <tr><td>Ширина скашивания</td><td>350 мм</td></tr> <tr><td>Габаритные размеры (Д x Ш x В):</td><td>1550x410x500 мм</td></tr> <tr><td>Сетевой шнур</td><td>0,35 м</td></tr> <tr><td>Масса</td><td>4,3 кг</td></tr> </table>	Потребляемая мощность:	700/1000 Вт	Макс. число оборотов	7200/7500 мин ⁻¹	Режущий инструмент	2-х нитевая головка	Диаметр лески	2 мм	Ширина скашивания	350 мм	Габаритные размеры (Д x Ш x В):	1550x410x500 мм	Сетевой шнур	0,35 м	Масса	4,3 кг
Потребляемая мощность:	700/1000 Вт																	
Макс. число оборотов	7200/7500 мин ⁻¹																	
Режущий инструмент	2-х нитевая головка																	
Диаметр лески	2 мм																	
Ширина скашивания	350 мм																	
Габаритные размеры (Д x Ш x В):	1550x410x500 мм																	
Сетевой шнур	0,35 м																	
Масса	4,3 кг																	

ПЕРФОРАТОРЫ И ОТБОЙНЫЕ МОЛОТКИ

СЕТЕВЫЕ ДРЕЛИ

ШУРУПОВЕРТЫ И ТАЙКОВЕРТЫ

ОТРЕЗНЫЕ И ШЛИФОВАЛЬНЫЕ МАШИНЫ

ПИЛЫ И ЛОБЗИКИ

ПОЛИРОВАЛЬНЫЕ И ШЛИФОВАЛЬНЫЕ МАШИНЫ

ТРИММЕРЫ И ФУРЕЗЕРЫ

РУБАНИКИ

НОЖНИЦЫ ПО МЕТАЛЛУ

АККУМУЛЯТОРНЫЕ ИНСТРУМЕНТЫ

ДРУГИЕ ИНСТРУМЕНТЫ

САДОВЫЙ ИНСТРУМЕНТ

ПЕРФОРАТОРЫ
И ОТБОЙНЫЕ
МОЛОТКИ

СЕТЕВЫЕ ДРЕЛИ

ШУРУПОВЕРТЫ
И ГАЙКОВЕРТЫОТРЕЗНЫЕ
И ШЛИФОВАЛЬНЫЕ
МАШИНЫПИЛЫ
И ЛОБЗИКИПОЛИРОВАЛЬНЫЕ
И ШЛИФОВАЛЬНЫЕ
МАШИНЫТРИММЕРЫ
И ФРЕЗЕРЫ

РУБАНКИ

НОЖНИЦЫ
ПО МЕТАЛЛУАККУМУЛЯТОРНЫЕ
ИНСТРУМЕНТЫДРУГИЕ
ИНСТРУМЕНТЫСАДОВЫЙ
ИНСТРУМЕНТ

Электрокоса

UR3502



Легкая и мощная электрокоса. Конструкция рукоятки и подвесная система с плечевым ремнем позволяет пользователю работать с меньшей усталостью и обеспечивает больший комфорт во время эксплуатации.



НОВИНКА



Потребляемая мощность:	1000 Вт
Макс. число оборотов	6500 мин ⁻¹
Режущий инструмент	2-х нитевая головка
Диаметр лески	2 мм
Ширина скашивания	350 мм
Габаритные размеры (Д x Ш x В):	1630x380x300 мм
Сетевой шнур	0,35 м
Масса	4,9 кг

СТАНДАРТНАЯ КОМПЛЕКТАЦИЯ: защитный кожух, косильная головка, наплечный ремень, гаечный ключ

Аккумуляторная коса

BUR141Z



Отлично сбалансированный триммер. Регулируемые высота штанги и наклон косильной головки.

BUR141Z: поставляется без аккумуляторов, зарядного устройства.

14.4В



Li-ion
3.0 Ah

СТАНДАРТНАЯ КОМПЛЕКТАЦИЯ: нейлоновая леска, защитные очки, наплечный ремень (зарядное устройство и аккумуляторы в комплект не входят)

Ширина скашивания	260 мм
Частота холостого хода	6000 мин ⁻¹
Напряжение питания	14,4 В
Габариты (ДxШxВ):	1150~1330x297x235 мм
Масса:	2,5 кг

Аккумуляторная коса

DUR181Z



Отлично сбалансированный инструмент. Изменяемая длина. Регулируемая режущая головка.

BUR181Z: поставляется без аккумуляторов, зарядного устройства, чемодана.

18В



Li-ion
3.0 Ah

СТАНДАРТНАЯ КОМПЛЕКТАЦИЯ: нейлоновая леска, защитные очки, наплечный ремень (BUR181Z поставляется без аккумуляторов, зарядного устройства, чемодана)

Ширина скашивания	260 мм
Частота холостого хода	7800 мин ⁻¹
Напряжение питания	18 В
Габариты (ДxШxВ):	1150~1330x297x235 мм
Масса:	2,6 кг

Аккумуляторная коса

DUR182LRF DUR182LZ



Защита от перегрузки. Электронный тормоз. Регулировка скорости вращения. Реверс. Улучшенная защита от пыли и влаги. Совместима с косильными головками под нейлоновую леску и косильными ножами.

DUR182LRF: поставляется с одним аккумулятором и зарядным устройством
DUR182LZ: поставляется без аккумуляторов, зарядного устройства

18В



Li-ion
3.0 Ah

СТАНДАРТНАЯ КОМПЛЕКТАЦИЯ: нейлоновая леска, защитные очки, наплечный ремень

Ширина скашивания	300 мм
Частота холостого хода	3500-6000 мин ⁻¹
Напряжение питания	18 В
Габариты (ДxШxВ):	1830x287x253 мм
Масса:	3,9 кг

Аккумуляторная коса

BC231UDZ



Низкий уровень шума и вибрации. Используется бесщеточный мотор, не требующий обслуживания. Функция реверса для быстрой очистки головки от травы. Индикатор низкой емкости аккумулятора. Удобная, эргономичная, несимметричная ручка.

BC231UDZ: поставляется без аккумуляторов и зарядного устройства.

36В



Li-ion
2.6 Ah

СТАНДАРТНАЯ КОМПЛЕКТАЦИЯ: лезвие, наплечный ремень, гаечные ключи (поставляется без аккумуляторов, зарядного устройства)

Частота: нейлоновая леска	1ск.: 0-6600 мин ⁻¹
	2ск.: 0-4900 мин ⁻¹
4-х зубчатое лезвие	1ск.: 0-7300 мин ⁻¹
	2ск.: 0-5300 мин ⁻¹
3-х зубчатое лезвие	1ск.: 0-7700 мин ⁻¹
	2ск.: 0-5600 мин ⁻¹

Диаметр лезвия:	230 мм
Длина с лезвием:	1850 мм
Длина с головкой для лески:	1850 мм
Напряжение питания	36 В
Габаритные размеры (ДxШxВ):	1880x620x490 мм
Масса с 4-х зубчатым лезвием:	7,1 кг
Масса с 3-х зубчатым лезвием:	7,0 кг
Масса с головкой для лески:	6,9 кг

Аккумуляторная коса



Низкий уровень шума и вибрации. Используется бесщеточный мотор, не требующий обслуживания. Функция реверса для быстрой очистки головки от травы. Индикатор низкой емкости аккумулятора. Эргономичная петлеобразная ручка.



BC300LDZ: поставляется без аккумуляторов и зарядного устройства.

36V

BC300LDZ

 Li-ion
2,6 Ah

СТАНДАРТНАЯ КОМПЛЕКТАЦИЯ: головка для лески, наплечный ремень, гаечные ключи (BC231UDZ поставляется без аккумуляторов, зарядного устройства)

Частота:	нейлоновая леска	1ск.:	0-6600 мин ⁻¹
		2ск.:	0-4900 мин ⁻¹
Длина с головкой для лески:	1850 мм		
Напряжение питания:	36 В		
Габаритные размеры (ДхШхВ):	1880x340x325 мм		
Масса с головкой для лески:	5,9 кг		

Аккумуляторная коса

Бесщеточный двигатель не требует технического обслуживания и является более эффективным. Универсальный защитный кожух для железной и нейлоновой режущей головки. Нижнюю часть нейлоновой режущей головки можно снимать/устанавливать без использования инструментов. Эргономичная асимметричная рукоятка изготовлена так, чтобы вертикальная линия центра рукоятки была параллельна пользователю, что позволяет ему работать в удобной позе, не чувствуя усталости. Кроме того, рукоятка обеспечивает более высокую маневренность инструмента. Электрический тормоз плавно останавливает вращение диска, что позволяет пользователю быстро возобновить работу. Наличие индикатора разрядки аккумулятора. Пылезащитный и водостойчивый инструмент для эффективной работы на открытом воздухе или в тяжелых условиях.



DUR361URF2: поставляется без аккумуляторов и зарядного устройства.

36V

DUR361URF2

 Li-ion
3,0 Ah

СТАНДАРТНАЯ КОМПЛЕКТАЦИЯ: нейлоновая леска, защитные очки, наплечный ремень (поставляется без аккумуляторов, зарядного устройства)

Ширина скашивания	230 мм
Частота холостого хода	3500-7300 мин ⁻¹
Напряжение питания	36 В (2x18В)
Габариты (ДхШхВ):	1888x600x458 мм
Масса:	5,8 кг

Аккумуляторный кусторез



Три положения ручки для большего удобства. Складная ручка для удобства хранения. Высокая маневренность.



UN200DZ: поставляется без аккумуляторов и зарядного устройства.
UN200DWX: дополнительный комплект лезвий.

10.8V

UN200DWE/DZ/DWX



200 мм

Длина лезвия:	200 мм
Частота:	1250 мин ⁻¹
Напряжение питания	10,8 В
Габаритные размеры (Д х Ш х В)	460x120x130 мм
Масса:	1,2 кг

СТАНДАРТНАЯ КОМПЛЕКТАЦИЯ: Зарядное устройство, аккумулятор (2 шт.), чехол для лезвия, мусоропровод (UN200DZ поставляется без аккумуляторов, зарядного устройства).

Кусторез



Лезвие выполнено из специального композитного материала, с высокой износостойкостью. Напыление никеля предотвращает появление ржавчины.



UN4261: поставляется без аккумуляторов и зарядного устройства.

419

UN4261/UN4861/UN5261



420/480/520 мм

Потребляемая мощность:	400 Вт
Длина лезвия	UN4261: 420 мм UN4861: 480 мм UN5261: 520 мм
Частота хода лезвия:	1600 мин ⁻¹
Габариты	UN4261: 821x194x194 мм UN4861: 871x194x194 мм UN5261: 921x194x194 мм
Масса	UN4261: 2,9 кг UN4861: 3,0 кг UN5261: 3,0 кг
Длина сетевого шнура:	0,3 м

СТАНДАРТНАЯ КОМПЛЕКТАЦИЯ: Защитный чехол

Кусторез

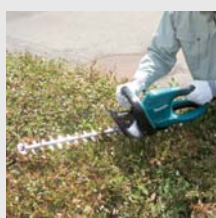

Удобная обрезающая эргономичная ручка. Три выключателя встроены в заднюю, переднюю и нижнюю ручки. Инструмент включится только тогда, когда нажаты любые два из этих выключателей. Специальная направляющая предотвращает отскокивание инструмента. Специальное покрытие лезвий увеличивает их износостойкость и прочность.



UN4570: поставляется без аккумуляторов и зарядного устройства.

419

UN4570/UN5570/UN6570



450/550/650 мм

Потребляемая мощность:	550 Вт
Длина лезвия	UN4570: 450 мм UN5570: 550 мм UN6570: 650 мм
Частота хода лезвия:	1600 мин ⁻¹
Габариты	UN4570: 970x223x206 мм UN5570: 1049x223x206 мм UN6570: 1157x223x206 мм
Масса	UN4570: 3,6 кг UN5570: 3,7 кг UN6570: 3,8 кг
Длина сетевого шнура:	0,3 м

СТАНДАРТНАЯ КОМПЛЕКТАЦИЯ: Защитный чехол

 ПЕРФОРАТОРЫ
И ОТБОЙНЫЕ
МОЛОТКИ

СЕТЕВЫЕ ДРЕЛИ

 ШУРУПОВЕРТЫ
И ТАЙКОВЕРТЫ

 ОТРЕЗНЫЕ
И ШЛИФОВАЛЬНЫЕ
МАШИНЫ

 ПИЛЫ
И ЛОБЗИКИ

 ПОЛИРОВАЛЬНЫЕ
И ШЛИФОВАЛЬНЫЕ
МАШИНЫ

 ТРИММЕРЫ
И ФУРЕЗЕРЫ

РУБАНКИ

 НОЖИЦЫ
ПО МЕТАЛЛУ

 АККУМУЛЯТОРНЫЕ
ИНСТРУМЕНТЫ

 ДРУГИЕ
ИНСТРУМЕНТЫ

 САДОВЫЙ
ИНСТРУМЕНТ

Кусторез

UH5580/UH6580/ UH7580

550/650 мм

419

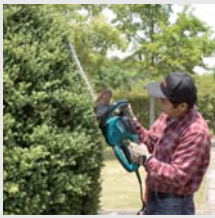

Удобная обрезиненная эргономичная ручка. Три выключателя встроены в заднюю, переднюю и нижнюю ручки. Инструмент включится только тогда, когда нажаты любые два из этих выключателей. Специальная направляющая предотвращает отскакивание инструмента. Специальное покрытие лезвий увеличивает их износостойкость и прочность.



Потребляемая мощность:	670 Вт
Длина лезвия	UH5580: 550 мм UH6580: 650 мм UH7580: 650 мм
Частота хода лезвия:	1500 мин ⁻¹
Габариты	UH5580: 970x223x206 мм UH6580: 1049x223x206 мм UH7580: 1157x223x206 мм
Масса	UH5580: 4,2 кг UH6580: 4,3 кг UH7580: 4,4 кг
Длина сетевого шнура:	0,3 м

СТАНДАРТНАЯ КОМПЛЕКТАЦИЯ: Защитный чехол

Аккумуляторный кусторез

BUH521Z

520 мм

419



Удобная обрезиненная эргономичная ручка. Два выключателя встроены в заднюю и переднюю ручки. Инструмент включится только тогда, когда нажаты оба из этих выключателей. Специальная направляющая предотвращает отскакивание инструмента. Специальное покрытие лезвий увеличивает их износостойкость и прочность.



НОВИНКА



Li-ion
3.0 Ah
14.4В

СТАНДАРТНАЯ КОМПЛЕКТАЦИЯ: Защитный чехол, без аккумуляторов, зарядного устройства.

Аккумуляторный кусторез

BUH523Z

520 мм

419



Удобная обрезиненная эргономичная ручка. Три выключателя встроены в заднюю, переднюю и нижнюю ручки. Инструмент включится только тогда, когда нажаты любые два из этих выключателей. Специальная направляющая предотвращает отскакивание инструмента. Специальное покрытие лезвий увеличивает их износостойкость и прочность.



НОВИНКА



Li-ion
3.0 Ah
18В

СТАНДАРТНАЯ КОМПЛЕКТАЦИЯ: Защитный чехол, без аккумуляторов, зарядного устройства.

Аккумуляторный кусторез

UH550DZ

550 мм

442



Изменяемое положение передней ручки. Правильно расположенный центр тяжести позволяет с легкостью пользоваться инструментом. Низкий уровень шума.



Li-ion
2.6 Ah

36В

СТАНДАРТНАЯ КОМПЛЕКТАЦИЯ: Защитный чехол (UH550DZ поставляется без аккумуляторов, зарядного устройства, чемодана)

Аккумуляторные ножницы

UM164DWE/DZ

Количество ходов в минуту: 1250

Ширина скашивания: 160 мм

Напряжение питания: 10,8 В

Габариты: 292 x 178 x 130 мм

Масса: 1,1 кг



Эргономичный дизайн и обрезиненная рукоятка. Дополнительная кнопка от непредвиденного включения инструмента. Индикатор низкого заряда батареи.



UM164DZ: поставляется без аккумуляторов и зарядного устройства.

10.8В

Li-ion
1.3 Ah

СТАНДАРТНАЯ КОМПЛЕКТАЦИЯ: Опорная рама, защита, аккумулятор (2 шт.), зарядное устройство (UM164DZ поставляется без аккумуляторов, зарядного устройства, чемодана)

Аккумуляторные ножницы BUM166Z 160 мм

Быстрая (не требующая никаких инструментов) замена лезвия. Удобная эргономичная обрезиненная ручка. Индикатор разряда аккумулятора и перегрузки. 3 уровня высоты скашивания. Износостойкое лезвие ножа со специальным покрытием.

14.4В

Li-Ion 3.0 Ah

СТАНДАРТНАЯ КОМПЛЕКТАЦИЯ: чехол для лезвия, рамка для основания (BUM166Z поставляется без аккумуляторов, зарядного устройства, чемодана)

Ширина скашивания:	160 мм
Количество ходов в минуту:	1250
Напряжение питания:	14,4 В
Габаритные размеры (ДхШхВ):	350x177x140 мм
Масса:	1,4 кг

Аккумуляторные ножницы для травы BUM168Z 160 мм

Быстрая (не требующая никаких инструментов) замена лезвия. Удобная эргономичная обрезиненная ручка. Индикатор разряда аккумулятора. 3 уровня высоты подстригания. Лезвие изготовлено из высокопрочной стали.

18В

Li-Ion 3.0 Ah

СТАНДАРТНАЯ КОМПЛЕКТАЦИЯ: чехол для лезвия, рамка для основания (BUM168Z поставляется без аккумуляторов, зарядного устройства, чемодана)

Ширина скашивания:	160 мм
Частота:	1250 мин ⁻¹
Напряжение питания:	18 В
Габаритные размеры (ДхШхВ):	353x177x140 мм
Масса:	1,6 кг

Бензиновая газонокосилка PLM4110 410 мм

Функция мульчирования. Быстрая установка контейнера для травы. Крыльчатка спроектирована для лучшего охлаждения и вентиляции двигателя. Усовершенствованный, мощный 4-х тактный двигатель Briggs & Stratton 500E.

4 CUT Mowing Technology

СТАНДАРТНАЯ КОМПЛЕКТАЦИЯ: Нож, крепёж, контейнер, заглушка для мульчирования

Мощность	2,04 кВт
Площадь	1000 м ²
Ширина скашивания	41 см
Технология скашивания	4Cut
Объем травосборника	50 л
Градации скашивания	5 положений
Высота скашивания	20 - 75 мм
Уровень вибрации	4,7 м/сек ²
Масса	27,5 кг

Бензиновая газонокосилка PLM4120 410 мм

Функция мульчирования. Быстрая установка контейнера для травы. Крыльчатка спроектирована для лучшего охлаждения и вентиляции двигателя. Усовершенствованный, мощный 4-х тактный двигатель Briggs & Stratton 500E.

4 CUT Mowing Technology

НОВИНКА

СТАНДАРТНАЯ КОМПЛЕКТАЦИЯ: Нож, крепёж, контейнер, заглушка для мульчирования

Мощность	1,93 кВт
Площадь	1000 м ²
Ширина скашивания	41 см
Технология скашивания	4Cut
Объем травосборника	50 л
Градации скашивания	5 положений
Высота скашивания	20 - 75 мм
Уровень вибрации	1,5 м/сек ²
Масса	26 кг

Бензиновая газонокосилка PLM4617/ PLM4618 460 мм

Эргономичная удобная рукоятка с мягкой накладкой имеет 3 положения для удобства маневрирования. Корпус из нержавеющей стали. Корпус со встроенной ручкой для удобства транспортировки. Регулировка высоты скашивания с помощью эргономичной D-образной ручки. Удобное крепление травосборника. Смотровое окно в верхней части травосборника.

4 CUT Mowing Technology

НОВИНКА

СТАНДАРТНАЯ КОМПЛЕКТАЦИЯ: Нож, крепёж, контейнер

Мощность	2,2 кВт
Площадь	1200/1400 м ²
Ширина скашивания	46 см
Объем травосборника	60 л
Градации скашивания	7 положений
Высота скашивания	30 - 75 мм
Уровень вибрации	3 м/сек ²
Масса	29,2/32,3 кг

PLM4617 - возможен выброс травы в бок
PLM4618 - самоходная

- ПЕРФОРАТОРЫ И ОТБОЙНЫЕ МОЛОТКИ
- СЕТЕВЫЕ ДРЕЛИ
- ШУРУПОВЕРТЫ И ГАЙКОВЕРТЫ
- ОТРЕЗНЫЕ И ШЛИФОВАЛЬНЫЕ МАШИНЫ
- ПИЛЫ И ЛОБЗИКИ
- ПОЛИРОВАЛЬНЫЕ И ШЛИФОВАЛЬНЫЕ МАШИНЫ
- ТРИММЕРЫ И ФУРЕЗЕРЫ
- РУБАНИКИ
- НОЖИЦЫ ПО МЕТАЛЛУ
- АККУМУЛЯТОРНЫЕ ИНСТРУМЕНТЫ
- ДРУГИЕ ИНСТРУМЕНТЫ
- САДОВЫЙ ИНСТРУМЕНТ

Бензиновая газонокосилка

PLM4620

460 мм



Механический привод на задние колеса для самоходного передвижения. Функция мульчирования. Корпус из стали. Прочные колеса на подшипниках. Простая установка контейнера для травы, сделанного из полипропилена и полиамида. Крыльчатка спроектирована для лучшего охлаждения и вентиляции двигателя. Усовершенствованный, мощный 4-х тактный двигатель Briggs & Stratton 625E.



СТАНДАРТНАЯ КОМПЛЕКТАЦИЯ: Нож, крепёж, контейнер, заглушка для мульчирования

Мощность	2,37 кВт
Площадь	1200 м ²
Ширина скашивания	46 см
Технология скашивания	4Cut
Объем травосборника	60 л
Градация скашивания	5 положений
Высота скашивания	20 - 75 мм
Уровень вибрации	5,7 м/сек ²
Масса	31,1 кг

Бензиновая газонокосилка

PLM4626

460 мм



Функция мульчирования. Быстрая установка контейнера для травы. Крыльчатка спроектирована для лучшего охлаждения и вентиляции двигателя. Усовершенствованный, мощный 4-х тактный двигатель Briggs & Stratton 500E.



НОВИНКА



СТАНДАРТНАЯ КОМПЛЕКТАЦИЯ: Нож, крепёж, контейнер, заглушка для мульчирования

Мощность	1,94 кВт
Площадь	1400 м ²
Ширина скашивания	46 см
Технология скашивания	4Cut
Объем травосборника	50 л
Градация скашивания	7 положений
Высота скашивания	30 - 75 мм
Уровень вибрации	1,5 м/сек ²
Масса	28,4 кг

Бензиновая газонокосилка

PLM4621

460 мм



Механический привод на задние колеса для самоходного передвижения. Функция мульчирования. Корпус из стали. Прочные колеса на подшипниках. Простая установка контейнера для травы, сделанного из полипропилена и полиамида. Крыльчатка спроектирована для лучшего охлаждения и вентиляции двигателя. Усовершенствованный, мощный 4-х тактный двигатель Briggs & Stratton 650E.



СТАНДАРТНАЯ КОМПЛЕКТАЦИЯ: Нож, крепёж, контейнер, заглушка для мульчирования

Мощность	2,44 кВт
Площадь	1400 м ²
Ширина скашивания	46 см
Технология скашивания	4Cut
Скорость передвижения	3,6 км/ч
Объем травосборника	60 л
Градация скашивания	5 положений
Высота скашивания	20 - 75 мм
Уровень вибрации	6,4 м/сек ²
Масса	33,8 кг

Бензиновая газонокосилка

PLM4622

460 мм



Механический привод на задние колеса для самоходного передвижения. Функция мульчирования. Корпус из стали. Прочные колеса на подшипниках. Простая установка контейнера для травы, сделанного из полипропилена и полиамида. Крыльчатка спроектирована для лучшего охлаждения и вентиляции двигателя. Усовершенствованный, мощный 4-х тактный двигатель Briggs & Stratton 675EX ReadyStart.



СТАНДАРТНАЯ КОМПЛЕКТАЦИЯ: Нож, крепёж, контейнер, заглушка для мульчирования

Мощность	2,49 кВт
Площадь	1800 м ²
Ширина скашивания	46 см
Технология скашивания	4Cut
Скорость передвижения	3,0 / 3,4 / 4,5 км/ч
Объем травосборника	60 л
Градация скашивания	5 положений
Высота скашивания	20 - 75 мм
Уровень вибрации	7,12 м/сек ²
Масса	35,4 кг

Бензиновая газонокосилка

PLM5113

510 мм



Механический привод на задние колеса для самоходного передвижения. Функция мульчирования. Корпус из стали. Прочные колеса на подшипниках. Простая установка контейнера для травы, сделанного из полипропилена и полиамида. Крыльчатка спроектирована для лучшего охлаждения и вентиляции двигателя. Усовершенствованный, мощный 4-х тактный двигатель Briggs & Stratton 675EX ReadyStart.



СТАНДАРТНАЯ КОМПЛЕКТАЦИЯ: Нож, крепёж, контейнер, приспособление для мульчирования

Мощность	2,49 кВт
Площадь	2000 м ²
Ширина скашивания	51 см
Технология скашивания	4Cut
Скорость передвижения	3,0 / 3,4 / 4,5 км/ч
Объем травосборника	65 л
Градация скашивания	5 положений
Высота скашивания	20 - 75 мм
Уровень вибрации	4,17 м/сек ²
Масса	37,7 кг

Бензиновая газонокосилка
PLM5114 510 мм

Механический привод на задние колеса для самоходного передвижения. Функция мульчирования. Алюминиевый корпус. Простая установка контейнера для травы. Надежные алюминиевые колеса на шарикоподшипниках. Оптимизированная форма крыльчатки для лучшего охлаждения двигателя.



СТАНДАРТНАЯ КОМПЛЕКТАЦИЯ: Нож, крепеж, контейнер

Мощность	2,69 кВт
Площадь	2200 м ²
Ширина скашивания	51 см
Технология скашивания	4Cut
Объем травосборника	70 л
Градация скашивания	6 положений
Высота скашивания	30 - 80 мм
Скорость передвижения	3,7 км/ч
Уровень вибрации	<3.67 м/с ²
Масса	39,8 кг

Бензиновая газонокосилка
PLM5115 510 мм

Механический привод на задние колеса для самоходного передвижения. Функция мульчирования. Стальной корпус. Простая установка контейнера для травы. Надежные алюминиевые колеса на шарикоподшипниках. Оптимизированная форма крыльчатки для лучшего охлаждения двигателя.



СТАНДАРТНАЯ КОМПЛЕКТАЦИЯ: Нож, крепеж, контейнер

Мощность	3,8 кВт
Площадь	2200 м ²
Ширина скашивания	51 см
Технология скашивания	4Cut
Объем травосборника	70 л
Градаций скашивания:	6
Высота скашивания	30 - 80 мм
Скорость движения:	2,6 / 3,6 / 4,6 км/ч
Уровень вибрации	4,59 м/с ²
Масса	43,2 кг

Бензиновая газонокосилка без травосборника
PLM5120 PLM5121 510 мм

Данные газонокосилки предназначены для обработки больших площадей. Работают без сбора травы в травосборник в двух режимах:



- 1) Мульчирование - функция доступна без дополнительных аксессуаров.
- 2) Боковой выброс травы - доступно при помощи присоединяемого пластикового аксессуара, который входит в стандартную комплектацию.

Корпус газонокосилки покрашен краской устойчивой к ультрафиолету, что позволяет сохранять первоначальный цвет инструмента долгое время. Функция стрижки травы на уровне колес с одной стороны, что позволяет стричь траву вплотную к забору и к др. препятствиям не оставляя даже тонкой полоски нескошенной травы. Функция защиты ножа от попадания на твердые предметы, таких как камни, пни и др. Высокопроизводительный 4-х тактный двигатель Briggs & Stratton 625E



СТАНДАРТНАЯ КОМПЛЕКТАЦИЯ: Нож, крепеж

Мощность	2,37/2,49 кВт
Площадь	2200 м ²
Ширина скашивания	51 см
Функция мульчирования	Да
Градация скашивания	5 положений
Высота скашивания	25-70 мм
Скорость передвижения	-/3,6 км/ч
Уровень вибрации	2.06/2.3 м/с ²
Масса	28/31.7 кг

Измельчитель
UD2500

Измельчитель для работы на приусадебных участках и садах. Современный дизайн в сочетании с мощным двигателем. Возможно измельчать ветки диаметром до 45 мм. Простая в использовании панель управления. Антиблокировочная система. Реверс. Ручки с обеих сторон и прорезиненные колеса. Уровень заполнения контейнера легко виден через прорези.



СТАНДАРТНАЯ КОМПЛЕКТАЦИЯ:

Мощность:	2,5 кВт
Частота холостого хода:	40 мин ⁻¹
Ёмкость контейнера:	67 л
Максимальный диаметр измельчаемых веток:	45 мм

ПЕРФОРАТОРЫ И ОТБОЙНЫЕ МОЛОТКИ

СЕТЕВЫЕ ДРЕЛИ

ШУРУПОВЕРТЫ И ГАЙКОВЕРТЫ

ОТРЕЗНЫЕ И ШЛИФОВАЛЬНЫЕ МАШИНЫ

ПИЛЫ И ЛОБЗИКИ

ПОЛИРОВАЛЬНЫЕ И ШЛИФОВАЛЬНЫЕ МАШИНЫ

ТРИММЕРЫ И ФУРЕЗЕРЫ

РУБАНИКИ

НОЖНИЦЫ ПО МЕТАЛЛУ

АККУМУЛЯТОРНЫЕ ИНСТРУМЕНТЫ

ДРУГИЕ ИНСТРУМЕНТЫ

САДОВЫЙ ИНСТРУМЕНТ

ПЕРФОРАТОРЫ
И ОТБОЙНЫЕ
МОЛОТКИ

СЕТЕВЫЕ ДРЕЛИ

ШУРУПОВЕРТЫ
И ГАЙКОВЕРТЫОТРЕЗНЫЕ
И ШЛИФОВЫЕ
МАШИНЫПИЛЫ
И ЛОБЗИКИПОЛИРОВАЛЬНЫЕ
И ШЛИФОВАЛЬНЫЕ
МАШИНЫТРИММЕРЫ
И ФРЕЗЕРЫ

РУБАНКИ

НОЖНИЦЫ
ПО МЕТАЛЛУАККУМУЛЯТОРНЫЕ
ИНСТРУМЕНТЫДРУГИЕ
ИНСТРУМЕНТЫСАДОВЫЙ
ИНСТРУМЕНТ

Электрическая газонокосилка

ELM3311

330 мм



Удобная складная рукоятка для лучшего маневрирования инструмента. Световой индикатор оповещает о подключённом напряжении. Крыльчатка спроектирована для охлаждения и вентиляции двигателя. Корпус из полипропилена. Простая установка контейнера для травы, сделанного из пластика и ткани. Малый габаритный размер – отлично подходит для работы в небольшом саду, и требует минимум места для хранения.



СТАНДАРТНАЯ КОМПЛЕКТАЦИЯ: Нож, крепёж, контейнер



Потребляемая мощность:	1100 Вт
Площадь:	400 м ²
Ширина скашивания:	33 см
Технология скашивания:	3Cut
Объем травосборника:	27 л
Градиция скашивания:	3 положения
Высота скашивания:	20/40/55 мм
Уровень вибрации:	3 м/сек ²
Масса:	11,5 кг

Электрическая газонокосилка

ELM3711

370 мм



Удобная складная рукоятка для лучшего маневрирования инструмента. Световой индикатор оповещает о подключённом напряжении. Крыльчатка спроектирована для охлаждения и вентиляции двигателя. Корпус из полипропилена. Простая установка контейнера для травы, сделанного из пластика и ткани. Малый габаритный размер – отлично подходит для работы в небольшом саду, и требует минимум места для хранения.



СТАНДАРТНАЯ КОМПЛЕКТАЦИЯ: Нож, крепёж, контейнер



Потребляемая мощность:	1300 Вт
Площадь:	500 м ²
Ширина скашивания:	37 см
Технология скашивания:	3Cut
Объем травосборника:	35 л
Градиция скашивания:	3 положения
Высота скашивания:	20/40/55 мм
Уровень вибрации:	4 м/сек ²
Масса:	13,0 кг

Электрическая газонокосилка

ELM3800

380 мм



Удобная складная рукоятка для лучшего маневрирования инструмента. Световой индикатор оповещает о подключённом напряжении. Крыльчатка спроектирована для охлаждения и вентиляции двигателя. Корпус из полипропилена. Простая установка контейнера для травы, сделанного из пластика и ткани. Малый габаритный размер – отлично подходит для работы в небольшом саду, и требует минимум места для хранения.



СТАНДАРТНАЯ КОМПЛЕКТАЦИЯ: Нож, крепёж, контейнер



Потребляемая мощность:	1400 Вт
Площадь:	500 м ²
Ширина скашивания:	38 см
Технология скашивания:	3Cut
Объем травосборника:	40 л
Градиция скашивания:	6 положений
Высота скашивания:	25-75 мм
Уровень вибрации:	1,5 м/сек ²
Масса:	13,0 кг

Электрическая газонокосилка

ELM4110

410 мм



Корпус из стали толщиной 1,5 мм. Прочные колеса на подшипниках в спортивном дизайне, диаметр передних колёс 178 мм, задних 203 мм. Прочная рукоятка фиксируется при помощи маховика 7 см x 8 мм болтом. Простая установка контейнера для травы, сделанного из пластика и ткани. Световой индикатор оповещает о подключённом напряжении. Крыльчатка спроектирована для охлаждения и вентиляции двигателя.



СТАНДАРТНАЯ КОМПЛЕКТАЦИЯ: Нож, крепёж, контейнер



Потребляемая мощность:	1600 Вт
Площадь:	600 м ²
Ширина скашивания:	41 см
Технология скашивания:	4Cut
Объем травосборника:	50 л
Градиция скашивания:	5 положений
Высота скашивания:	20 - 75 мм
Уровень вибрации:	2 м/сек ²
Масса:	23,0 кг

Электрическая газонокосилка

ELM4612

460 мм



Стальной корпус. Колеса смещены внутрь, что позволяет скашивать вблизи стен и заборов. Боковая защита, защитит корпус от царапин при скашивании вдоль стен. Складная рукоятка для удобства хранения инструмента и транспортировки. Индикация наличия сетевого напряжения. Надежные жесткие колеса на шарикоподшипниках. Оптимизированная форма крыльчатки для лучшего охлаждения двигателя.



СТАНДАРТНАЯ КОМПЛЕКТАЦИЯ: Нож, крепёж, контейнер, заглушка для мульчирования



Потребляемая мощность:	1800 Вт
Площадь:	1000 м ²
Ширина скашивания:	46 см
Технология скашивания:	4Cut
Объем травосборника:	60 л
Градиция скашивания:	8 положений
Высота скашивания:	20 - 75 мм
Уровень вибрации:	2,5 м/сек ²
Масса:	28,5 кг

Электрическая газонокосилка

ELM4613
460 мм

Механический привод на задние колеса для самоходного движения. Стальной корпус. Колеса смещены внутрь, что позволяет скашивать вблизи стен и заборов. Боковая защита, защитит корпус от царапин при скашивании вдоль стен. Складная рукоятка для удобства хранения инструмента и транспортировки.

Индикация наличия сетевого напряжения. Надежные жесткие колеса на шарикоподшипниках. Оптимизированная форма крыльчатки для лучшего охлаждения двигателя.

НОВИНКА

СТАНДАРТНАЯ КОМПЛЕКТАЦИЯ: Нож, крепёж, контейнер, заглушка для мульчирования

Потребляемая мощность:	1800 Вт
Площадь:	1000 м ²
Ширина скашивания:	46 см
Скорость:	3,6 км/ч
Технология скашивания:	4Cut
Объем травосборника:	60 л
Градации скашивания:	5 положений
Высота скашивания:	20/34/48/62/75 мм
Уровень вибрации:	2 м/сек ²
Масса:	31,5 кг

Электрический скарifikатор

UV3200

Мощный электрический двигатель. Система быстрой смены лезвия. Удобная складная рукоятка для лучшего маневрирования и удобства хранения инструмента. Простая установка контейнера для отходов.



СТАНДАРТНАЯ КОМПЛЕКТАЦИЯ: Нож, крепёж, контейнер

Потребляемая мощность:	1300 Вт
Ширина обрабатываемой зоны:	330 мм
Объем травосборника:	40 л
Высота скашивания:	5 положений
Масса:	15,0 кг

Электрический скарifikатор

UV3600

Мощный электрический двигатель. Система быстрой смены лезвия. Удобная складная рукоятка для лучшего маневрирования и удобства хранения инструмента. Простая установка контейнера для отходов.



СТАНДАРТНАЯ КОМПЛЕКТАЦИЯ: Нож, крепёж, контейнер

Потребляемая мощность:	1800 Вт
Ширина обрабатываемой зоны:	360 мм
Объем травосборника:	40 л
Высота скашивания:	4 положений
Масса:	18,3 кг

Аккумуляторная газонокосилка

BLM430RDE
430 мм

Три положения ручки для большого удобства. Складная ручка для удобства хранения. Высокая маневренность. Колеса на шарикоподшипниках. Регулировка высоты стрижки централизованно одним рычагом.



СТАНДАРТНАЯ КОМПЛЕКТАЦИЯ: Зарядное устройство, аккумулятор (2 шт.), лезвие, ключ

Ширина скашивания:	430 мм
Высота скашивания:	15-75 мм
Рекомендуемая площадь:	300-600 м ²
Объем травосборника:	50 л
Напряжение питания:	36 В
Габаритные размеры (ДхШхВ):	1402x457x920 мм
Масса:	17,9 кг

36В

Аккумуляторный садовый опрыскиватель

BVF104RF/Z / BVF154RF/Z

2 режима ручной клапана. Компактный и легкий. 2 насадки для удобства работы. Низкий уровень шума. Наплечный ремень для большего удобства.

НОВИНКА

Li-ion 3.0 Ah / Li-ion 1.3 Ah

СТАНДАРТНАЯ КОМПЛЕКТАЦИЯ: У-насадка, широкоугольная насадка, держатель для распылительной трубки, наплечный ремень (BVF104Z поставляется без аккумуляторов, зарядного устройства, чемодана)

Макс. давление:	0,3 МПа
Емкость для жидкости:	10/15 л
Напряжение питания:	18 В
Габариты (ДхШхВ):	315x225x415 / 345x235x525 мм
Масса:	3,8/4,1 кг

18В

 ПЕРФОРАТОРЫ
И ОТБОЙНЫЕ
МОЛОТКИ

СЕТЕВЫЕ ДРЕЛИ

 ШУРУПОВЕРТЫ
И ТАЙКОВЕРТЫ

 ОТРЕЗНЫЕ
И ШЛИФОВАЛЬНЫЕ
МАШИНЫ

 ПИЛЫ
И ЛОБЗИКИ

 ПОЛИРОВАЛЬНЫЕ
И ШЛИФОВАЛЬНЫЕ
МАШИНЫ

 ТРИММЕРЫ
И ФУРЕЗЕРЫ

РУБАНКИ

 НОЖНИЦЫ
ПО МЕТАЛЛУ

 АККУМУЛЯТОРНЫЕ
ИНСТРУМЕНТЫ

 ДРУГИЕ
ИНСТРУМЕНТЫ

 САДОВЫЙ
ИНСТРУМЕНТ

Бензиновая воздуходувка / пылесос

ВНХ2501

24,5 см³

Мощный 4-х тактный двигатель с небольшим выхлопом и низким потреблением горючего. Легко заводится. Компактный, удобный и очень лёгкий. Дополнительное вытяжное устройство позволяет применять инструмент как в режиме воздуходувки, так и в режиме пылесоса. Электронная система зажигания.



Рабочий объем	24,5 см ³
Бак для горючего	0,52 л
Максимальный объем воздуха	149 л/с
Скорость подачи воздуха (не учитывая трубы воздуходувки)	64,6 м/с
Габаритные размеры (Д x Ш x В)	333x275x410 мм
Масса	4,5 кг

СТАНДАРТНАЯ КОМПЛЕКТАЦИЯ: Трубка-наконечник, трубка, комплект инструментов

Бензиновая воздуходувка

ЕВ7650ТН

75,6 см³

4-х тактный двигатель с воздушным охлаждением и низким уровнем шума с декомпрессионным клапаном и праймером. Ручка газа удобно расположена на воздушном сопле. Низкий уровень вибрации благодаря четырем демпфирующим пружинам между несущей рамкой и двигателем.



Объем двигателя:	75,6 см ³
Номинальная мощность:	2,7 кВт
Частота холостого хода:	2800-7100 мин ⁻¹
Объем воздуха: наконечник d60мм:	17 м ³ /мин
наконечник d70мм:	19 м ³ /мин
Скорость подачи воздуха: наконечник d60мм:	89 м/с
наконечник d70мм:	81 м/с
Объем топливного бака:	1,9 л
Габаритные размеры:	332x460x480 мм
Масса (сухая):	10,8 кг

СТАНДАРТНАЯ КОМПЛЕКТАЦИЯ: Длинная насадка, плоская насадка, наконечники d60 и d70 мм, гибкая трубка, жесткая трубка, ключ

Аккумуляторная воздуходувка

UB360DZ

430 мм



Низкий уровень шума. Длинная насадка. 2 скорости работы мотора.



Объем воздуха:	1ск.: 43 л/с
	2ск.: 73 л/с
Скорость подачи воздуха:	1ск.: 57 м/с
	2ск.: 93 м/с
Частота холостого хода:	1ск.: 0-10000 мин ⁻¹
	2ск.: 0-17000 мин ⁻¹
Напряжение питания	36 В
Габаритные размеры (ДxШxВ):	921x142x204 мм
Масса	3,1 кг

UB360DZ: поставляется без аккумуляторов, зарядного устройства, чемодана.

36В

СТАНДАРТНАЯ КОМПЛЕКТАЦИЯ: насадка, наплечный ремень (UB360DZ поставляется без аккумуляторов, зарядного устройства, чемодана)

Аккумуляторная воздуходувка

BUB143Z/ BUB183Z

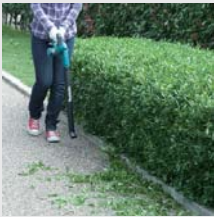

Низкий уровень шума. Длинная насадка. Эргономичная ручка.



Объем воздуха:	0-2,6 м ³ /мин
Частота холостого хода:	0-18000 мин ⁻¹
Напряжение питания:	14/18 В
Габаритные размеры:	829/845 мм
Масса	1,8/1,9 кг

Поставляется без аккумуляторов, зарядного устройства, чемодана.

14.4В

18В

СТАНДАРТНАЯ КОМПЛЕКТАЦИЯ: насадка, наплечный ремень

Воздуходувка

UB1101

303 мм



Мощный мотор. Отсутствие накопления статического электричества. С дополнительным пылесборником может использоваться как пылесос.



Потребляемая мощность	600 Вт
Расход воздуха:	46,6 л/с
Давление воздуха	55 мбар
Частота холостого хода	0-16000 мин ⁻¹
Габаритная длина	480 мм
Сетевой шнур	2,5 м
Масса	1,7 кг

СТАНДАРТНАЯ КОМПЛЕКТАЦИЯ: Всасывающая насадка

Аккумуляторный уплотнитель для бетона

DVR450REF/Z



Отличное уплотнение раствора и удаление пузырьков воздуха. Эргономичная прорезиненная рукоятка. Удобная кнопка пуска работает из двух положений. Усиленная защита.

BVR450Z: поставляется без аккумуляторов, зарядного устройства, чемодана.

18V

Li-ion 3,0 Ah Li-ion 1,3 Ah



Диаметр вибратора:	25 мм
Длина подвижной части:	1200 мм
Кол-во вибраций в минуту:	13000
Напряжение питания:	18 В
Габаритные размеры (Д x Ш x В):	1483 x 90 x 250 мм
Масса:	3,5 кг

СТАНДАРТНАЯ КОМПЛЕКТАЦИЯ: Зарядное устройство и аккумуляторы (BVR450Z поставляется без аккумуляторов, зарядного устройства, чемодана)

Садовый трактор

PRM0600



Механическая трансмиссия. Механическое сцепление с режущим инструментом. Один нож. Выброс в контейнер скошенной травы, мульчирование. Электрический starter для запуска двигателя. Управление скоростью - вариатор.



Марка двигателя:	Briggs&Stratton
Тип двигателя:	875
Объем двигателя:	190 см ³
Мощность двигателя:	3,14 кВт/4,27 л.с
Площадь скашивания:	2500 м ²
Ширина скашивания:	62 см
Высота скашивания:	мин 30 мм макс 75 мм
Объем травосборника:	140 л
Уровень звукового давления:	84,7 дБ
Уровень звуковой мощности:	98 дБ
Ускорение вибраций (сиденье):	0,58 м/с ²
Масса:	111 кг

СТАНДАРТНАЯ КОМПЛЕКТАЦИЯ: Зарядное устройство для аккумулятора, косильный механизм с ножом.

Садовый трактор

PTM0901



Гидростатическая трансмиссия. Электромагнитное сцепление с режущим инструментом. Двойной нож. Выброс в контейнер скошенной травы. Электрический starter для запуска двигателя. Гидростатическая коробка передач. Подавление вибрации двигателя - AVS. Яркие галогеновые фары. Звуковой сигнал переполнения травосборника.



Марка двигателя:	Briggs&Stratton
Тип двигателя:	Powerbuilt 3130AVS
Объем двигателя:	344 см ³
Мощность двигателя:	7,15 кВт/9,72 л.с
Площадь скашивания:	4000 м ²
Ширина скашивания:	91 см
Высота скашивания:	мин. 30 мм макс. 80 мм
Объем травосборника:	260 л
Уровень звукового давления:	86 дБ
Уровень звуковой мощности:	99,7 дБ
Ускорение вибраций (сиденье):	0,5 м/с ²
Масса:	191 кг

СТАНДАРТНАЯ КОМПЛЕКТАЦИЯ: Зарядное устройство для аккумулятора, косильный механизм с двойным ножом.

Садовый трактор

PTM1003



Гидростатическая трансмиссия. Электромагнитное сцепление с режущим инструментом. Двойной нож. Выброс в контейнер скошенной травы. Электрический starter для запуска двигателя. Гидростатическая коробка передач. Плавающая дека на четырех регулируемых колесах. Яркие галогеновые фары. Звуковой сигнал переполнения травосборника.



Марка двигателя:	Honda
Тип двигателя:	GCV 530, 2-Zylinder
Объем двигателя:	530 см ³
Мощность двигателя:	7,3 кВт/9,93 л.с
Площадь скашивания:	5000 м ²
Ширина скашивания:	101 см
Высота скашивания:	мин. 30 мм макс. 90 мм
Объем травосборника:	300 л
Уровень звукового давления:	81,4 дБ
Уровень звуковой мощности:	99 дБ
Ускорение вибраций (сиденье):	0,7 м/с ²
Масса:	225 кг

СТАНДАРТНАЯ КОМПЛЕКТАЦИЯ: Зарядное устройство для аккумулятора, косильный механизм с двойным ножом.



ПЕРФОРАТОРЫ
И ОТБОЙНЫЕ
МОЛОТКИ

СЕТЕВЫЕ ДРЕЛИ

ШУРУПОВЕРТЫ
И ГАЙКОВЕРТЫ

ОТРЕЗНЫЕ
И ШЛИФОВАЛЬНЫЕ
МАШИНЫ

ПИЛЫ
И ЛОБЗИКИ

ПОЛИРОВАЛЬНЫЕ
И ШЛИФОВАЛЬНЫЕ
МАШИНЫ

ТРИММЕРЫ
И ФРЕЗЕРЫ

РУБАНКИ

НОЖНИЦЫ
ПО МЕТАЛЛУ

АККУМУЛЯТОРНЫЕ
ИНСТРУМЕНТЫ

ДРУГИЕ
ИНСТРУМЕНТЫ

САДОВЫЙ
ИНСТРУМЕНТ

Погружной дренажный насос

PF0300/PF0800

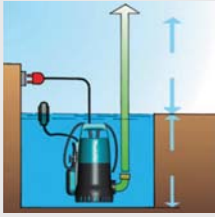

Внешний кожух обеспечивает постоянное охлаждение электродвигателя перекачиваемой жидкостью. Способен обеспечить практически полное удаление воды. Можно использовать для осушения подвалов, удаления проникшей воды, для систем садовой ирригации.



Потребляемая мощность:	RF0300: 300 Вт RF0800: 800 Вт
Производительность:	RF0300: 140 л/мин RF0800: 220 л/мин
Максимальная высота:	RF0300: 7 м RF0800: 9 м
Мин. уровень забора жидкости:	20 мм
Габаритные размеры (ДхШхВ):	RF0300: 160x168x305 мм RF0800: 160x168x340 мм
Масса:	RF0300: 4,2 кг RF0800: 6,0 кг

СТАНДАРТНАЯ
КОМПЛЕКТАЦИЯ:

Погружной дренажный насос

PF0403/PF1100

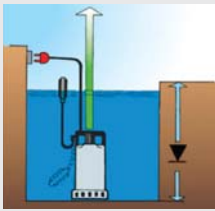

Внешний кожух обеспечивает постоянное охлаждение электродвигателя перекачиваемой жидкостью. Способен обеспечить практически полное удаление воды. Можно использовать для осушения подвалов, удаления проникшей воды, для систем садовой ирригации.



Потребляемая мощность:	RF0403: 400 Вт RF1100: 1100 Вт
Производительность:	RF0403: 120 л/мин RF1100: 250 л/мин
Максимальная высота:	RF0403: 6,5 м RF1100: 9 м
Мин. уровень забора жидкости:	25 мм
Габаритные размеры (ДхШхВ):	RF0403: 150x150x260 мм RF1100: 150x150x305 мм
Масса:	RF0403: 4,4 кг RF1100: 6,7 кг

СТАНДАРТНАЯ
КОМПЛЕКТАЦИЯ:

Погружной дренажный насос

PF0410/PF1010

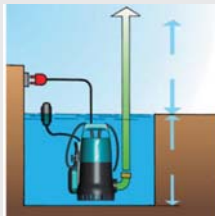

Внешний кожух обеспечивает постоянное охлаждение электродвигателя перекачиваемой жидкостью. Способен обеспечить практически полное удаление воды. Можно использовать для осушения подвалов, удаления проникшей воды, для систем садовой ирригации.



Потребляемая мощность:	RF0410: 400 Вт RF1010: 1000 Вт
Производительность:	RF0410: 140 л/мин RF1010: 240 л/мин
Максимальная высота:	RF0410: 5 м RF1010: 10 м
Мин. уровень забора жидкости:	35 мм
Габаритные размеры (ДхШхВ):	RF0410: 160x168x345 мм RF1010: 160x168x380 мм
Масса:	RF0410: 4,3 кг RF1010: 6,6 кг

СТАНДАРТНАЯ
КОМПЛЕКТАЦИЯ:

Погружной дренажный насос

PF0610/PF1110

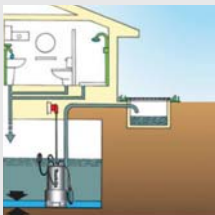

Внешний кожух обеспечивает постоянное охлаждение электродвигателя перекачиваемой жидкостью. Способен обеспечить практически полное удаление воды. Можно использовать для осушения подвалов, удаления проникшей воды, для систем садовой ирригации.



Потребляемая мощность:	RF0610: 550 Вт RF1110: 1100 Вт
Производительность:	RF0610: 180 л/мин RF1110: 250 л/мин
Мин. уровень забора жидкости:	RF0610: 7 м RF1110: 10 м
Мин. уровень всасывания:	35 мм
Габаритные размеры (ДхШхВ):	RF0610: 160x185x335 мм RF1110: 160x185x355 мм
Масса:	RF0610: 5,4 кг RF1110: 7,0 кг

СТАНДАРТНАЯ
КОМПЛЕКТАЦИЯ:

Бензиновая мотопомпа

EW1050HX/EW1060HX



4-х тактный двигатель, карбюратор мембранного типа, праймер, декомпрессионный клапан для легкого пуска, топливная смесь - неэтилированный бензин.



Объем двигателя, см ³ :	24,5/33,5
Максимальная мощность, Вт:	710/1070
Частота холостого хода, мин ⁻¹ :	7000
Объем топливного бака, л:	0,5/0,65
Масса, кг:	5,8 /7,3
Производительность, л/мин:	110/130
Максимальная высота подъема, м:	35/45
Максимальная высота всасывания:	8 м
Диаметр входного/выходного отверстия:	2,54 см
Габаритные размеры (ДхШхВ), мм:	318x231x327/356x234x336

СТАНДАРТНАЯ КОМПЛЕКТАЦИЯ: Всасывающий шланг, хомут шланга, торцевой ключ, шланг (8 м) с насадкой

 ПЕРФОРАТОРЫ
И ОТБОЙНЫЕ
МОЛОТКИ

СЕТЕВЫЕ ДРЕЛИ

 ШУРУПОВЁРТЫ
И ТАЙКОВЕРТЫ

 ОТРЕЗНЫЕ
И ШЛИФОВАЛЬНЫЕ
МАШИНЫ

 ПИЛЫ
И ЛОБЗИКИ

 ПОЛИРОВАТЕЛЬНЫЕ
И ШЛИФОВАЛЬНЫЕ
МАШИНЫ

 ТРИММЕРЫ
И ФРЕЗЕРЫ

РУБАНКИ

 НОЖИЦЫ
ПО МЕТАЛЛУ

 АККУМУЛЯТОРНЫЕ
ИНСТРУМЕНТЫ

 ДРУГИЕ
ИНСТРУМЕНТЫ

 САДОВЫЙ
ИНСТРУМЕНТ

Генератор

EG321A



4-х тактный бензиновый двигатель ROBIN с воздушным охлаждением. Щёточный, самовозбуждающийся, двухполярный, однофазный. Автоматическая стабилизация напряжения. Направление вращения двигателя против часовой стрелки. Тип защитного устройства автоматический предохранитель. Свеча зажигания BR-6HS (NGK). Система запуска с помощью тросика.



СТАНДАРТНАЯ КОМПЛЕКТАЦИЯ: Специальный набор инструментов.

Бак для горючего	12,8 л
Модель двигателя	EX21D
Тип двигателя	ОНС (211 см ³)
Выработка переменного тока:	50 Гц - 230 В
Номинальная сила переменного тока:	10,4 А
Выработка постоянного тока:	8,3 А - 12 В
Коэффициент мощности:	1,0
Макс. выходная мощность	3,2 кВт
Объём масла в картере:	0,6 л
Габаритные размеры (Д x Ш x В)	620x450x500 мм
Масса	61 кг

Генератор

EG441A



4-х тактный бензиновый двигатель ROBIN с воздушным охлаждением. Щёточный, самовозбуждающийся, двухполярный, однофазный. Автоматическая стабилизация напряжения. Направление вращения двигателя против часовой стрелки. Тип защитного устройства автоматический предохранитель. Свеча зажигания BR-6HS (NGK). Система запуска с помощью тросика.



СТАНДАРТНАЯ КОМПЛЕКТАЦИЯ: Специальный набор инструментов.

Бак для горючего	12,8 л
Модель двигателя	EX30D
Тип двигателя	ОНС (287 см ³)
Выработка переменного тока:	50 Гц - 230 В
Номинальная сила переменного тока:	15,7 А
Выработка постоянного тока:	8,3 А - 12 В
Коэффициент мощности:	1,0
Макс. выходная мощность	4,4 кВт
Объём масла в картере:	1 л
Габаритные размеры (Д x Ш x В)	675x510x540 мм
Масса	77 кг



ПЕРФОРАТОРЫ
И ОТБОЙНЫЕ
МОЛОТЫ

СЕТЕВЫЕ ДРЕЛИ

ШУРУПОВЁРТЫ
И ГАЙКОВЁРТЫОТРЕЗНЫЕ
И ШЛИФОВАЛЬНЫЕ
МАШИНЫПИЛЫ
И ЛОБЗИКИПОЛИРОВАЛЬНЫЕ
И ШЛИФОВАЛЬНЫЕ
МАШИНЫТРИММЕРЫ
И ФРЕЗЕРЫ

РУБАНКИ

НОЖНИЦЫ
ПО МЕТАЛЛУАККУМУЛЯТОРНЫЕ
ИНСТРУМЕНТЫДРУГИЕ
ИНСТРУМЕНТЫСАДОВЫЙ
ИНСТРУМЕНТ

Генератор

EG240C



4-х тактный бензиновый двигатель ROBIN с воздушным охлаждением. Бесщёточный, самовозбуждающийся, двухполярный, однофазный. Система стабилизации напряжения конденсаторного типа. Тип защитного устройства автоматический предохранитель. Свеча зажигания BR-6HS (NGK). Система запуска с помощью тросика.



Бак для горючего	3,2 л
Модель двигателя	EX17
Тип двигателя	ОНС (169 см ³)
Выработка переменного тока:	50 Гц - 230 В
Номинальная сила переменного тока:	8,7 А
Макс. выходная мощность	2,4 кВт
Коэффициент мощности:	1,0
Объём масла в картере:	0,6 л
Габаритные размеры (Д x Ш x В)	585x420x430 мм
Масса	43 кг

СТАНДАРТНАЯ КОМПЛЕКТАЦИЯ: Специальный набор инструментов.

Генератор

EG300C



4-х тактный бензиновый двигатель ROBIN с воздушным охлаждением. Бесщёточный, самовозбуждающийся, двухполярный, однофазный. Система стабилизации напряжения конденсаторного типа. Тип защитного устройства автоматический предохранитель. Свеча зажигания BR-6HS (NGK). Система запуска с помощью тросика.



Бак для горючего	3,2 л
Модель двигателя	EX21
Тип двигателя	ОНС (211 см ³)
Выработка переменного тока:	50 Гц - 230 В
Номинальная сила переменного тока:	10,4 А
Макс. выходная мощность	3,0 кВт
Коэффициент мощности:	1,0
Объём масла в картере:	0,6 л
Габаритные размеры (Д x Ш x В)	585x420x430 мм
Масса	47 кг

СТАНДАРТНАЯ КОМПЛЕКТАЦИЯ: Специальный набор инструментов.

Генератор

EG410C



4-х тактный бензиновый двигатель ROBIN с воздушным охлаждением. Бесщёточный, самовозбуждающийся, двухполярный, однофазный. Система стабилизации напряжения конденсаторного типа. Тип защитного устройства автоматический предохранитель. Свеча зажигания BR-6HS (NGK). Система запуска с помощью тросика.



Бак для горючего	5,6 л
Модель двигателя	EX27
Тип двигателя	ОНС (265 см ³)
Выработка переменного тока:	50 Гц - 230 В
Номинальная сила переменного тока:	15,2 А
Макс. выходная мощность	4,1 кВт
Коэффициент мощности:	1,0
Объём масла в картере:	1,0 л
Габаритные размеры (Д x Ш x В)	620x480x470 мм
Масса	62 кг

СТАНДАРТНАЯ КОМПЛЕКТАЦИЯ: Специальный набор инструментов.

Генератор

EG2250A /EG2850A

Надежный и износостойкий 4-х тактный двигатель с верхним расположением клапанов (OHV). Легкая система запуска. Вместительный топливный бак. Индикатор напряжения, датчик масла. Двигатель соответствует экологическим нормам Евро-II.

НОВИНКА



Бак для горючего	15 л
Модель двигателя	170F
Объём двигателя	210 см ³
Выработка переменного тока:	50 Гц - 230 В
Выработка постоянного тока:	12 В (8,4А)
Номинальная/максимальная мощность:	2/2,2 2,6/2,8 кВт
Габаритные размеры (Д x Ш x В):	600x442x450 мм
Масса	49,8/52,8 кг

СТАНДАРТНАЯ КОМПЛЕКТАЦИЯ: Специальный набор инструментов.

Генератор

EG4550A/EG5550A/EG6050A

Надежный и износостойкий 4-х тактный двигатель с верхним расположением клапанов (OHV). Вместительный топливный бак. Индикатор напряжения, датчик масла. Колеса и ручки для удобства транспортировки. Двигатель соответствует экологическим нормам Евро-II. Электронный стартер.

НОВИНКА



Бак для горючего :	25 л
Модель двигателя:	190F
Объём двигателя:	420 см ³
Выработка переменного тока:	50 Гц - 230 В
Выработка постоянного тока:	12 В (8,4А)
Номинальная/максимальная мощность, кВт:	4,0/4,5 5,0/5,5 5,5/6,0
Габаритные размеры (Д x Ш x В):	680x550x550 мм
Масса, кг:	95,5 98,5 100,5

СТАНДАРТНАЯ КОМПЛЕКТАЦИЯ: Специальный набор инструментов.

Аксессуары для садового инструмента

ПЕРФОРАТОРЫ
И ОТБОЙНЫЕ
МОЛОТКИ

СЕТВЫЕ ДРЕЛИ

ШУРУПОВЕРТЫ
И ТАЙКОВЕРТЫОТРЕЗНЫЕ
И ШЛИФОВАЛЬНЫЕ
МАШИНЫПИЛЫ
И ЛОБЗИКИПОЛИРОВАЛЬНЫЕ
И ШЛИФОВАЛЬНЫЕ
МАШИНЫТРИММЕРЫ
И ФУРЕЗЕРЫ

РУБАНКИ

НОЖНИЦЫ
ПО МЕТАЛЛУАККУМУЛЯТОРНЫЕ
ИНСТРУМЕНТЫДРУГИЕ
ИНСТРУМЕНТЫСАДОВЫЙ
ИНСТРУМЕНТ

Инструкция по использованию

Лезвия ножей и косильные головки

При закреплении косильной головки, учитывайте, что косилки с 0-образной рукояткой и изогнутой штангой, как правило, имеют правостороннюю резьбу, а инструменты с прямой штангой имеют левостороннюю резьбу.

При использовании ножей важно соблюдать указанное на ноже направление вращения и диаметр. Чтобы избежать вибрации, возникающей при использовании, заточить ножи должен специалист, который их же и установит на место.

Информация об изделии



Триммерные головки со струной для косилок

Makita производит двух и четырёх струнные автоматические, полуавтоматические и ручные косильные головки. В версии с ручной подачей, пользователь отключает двигатель и вручную вытягивает необходимую длину. В версии с полуавтоматической подачей, пользователь должен коснуться земли триммерной головкой, чтобы выдвинуть триммерную струну. В версии с автоматической подачей, достаточно, если пользователь снизит обороты, как только заметит, что триммерная струна отсутствует, при включении двигателя на полную мощность, струна автоматически будет выдвинута.

Какие аксессуары с какой косилкой использовать?

Косилки	Ось	Диаметр	DVC 300	DVC 301	DST300	DVC340	DVC250	DVC291	UM3830	UM4030	BSM2310	BSM2600	BSM2610	BSM3300	BSM3310	BSM4300	DVC 3000	DVC 3310	DVC 4000	DVC 4010	DVC 4300	DVC 4510	№ Заказа
Ручная косильная головка с двумя нейлоновыми струнами, 2,4 мм	M8		•	•																			387224500
	M10																•	•	•	•	•	•	385224501
Ручная косильная головка с 4 нейлоновыми струнами, 2,4 мм	M10																•	•	•	•	•	•	385224541
	M8				•				•	•													680224200
Полуавтоматическая косильная головка с двумя нейлоновыми струнами, 2,0 мм	M10																•	•	•	•	•	•	384224502
	M8																						351502030
	M10							•	•			•	•			•							384224503
Автоматическая косильная головка с двумя нейлоновыми струнами, 2,4мм	M10																•	•	•	•	•	•	384224503
	M8																						351502030
М10	M10																						384224503
	M8																						351502030
М10	M10																						384224503
	M8																						351502030
Нож с 3 зубьями	20	300															•	•	•	•	•	•	385224130
	20	200	•	•																			372224140
Нож с 4 зубьями 200/230/255 мм	20	255															•	•	•	•	•	•	385224140
	20	255										•	•			•							362224140
	20	200							•	•													306224140
Нож с 8 зубьями 200/230/255 мм	20	200	•	•																			380224180
	20	255															•	•	•	•	•	•	385224180
Нож с 22 зубьями 200/230/255 мм	20	200	•	•																			385224170
	20	255															•	•	•	•	•	•	385224660

Информация об изделии



Направляющая тележка для бензорезов

Для быстрой и прямолинейной резки земляной поверхности или дорожного покрытия. Бензорез закрепляется на направляющей тележке, которая даёт возможность регулировать и глубину резки. Для работы без пыли имеется и версия тележки со специальным основанием и водяным баком.

Для заправки топливного бака имеется наполнительная трубка. Благодаря ей, нет необходимости класть на землю тележку для заправки топливом.



Новые аксессуары для спасательных работ

Специальный спасательный комплект крепится на обычную цепную пилу. Комплект содержит шину, диск ограничения глубины и цепь из вольфрамового сплава.

Специальная твёрдосплавная цепь из вольфрама, и закалённая шина дают возможность резать, практически все материалы (в том числе, сталь, ударопрочное стекло и черепицу). Диск ограничивает глубину резки.

АЛМАЗНЫЕ ДИСКИ “COSMOS”

Ассортимент алмазных дисков Makita расширяется с каждым годом. На протяжении 30 лет он занимает лидирующее положение в области резки обработки камня, бетона и прочих строительных материалов. Японские инженеры и ученые постоянно совершенствуют технологии выращивания искусственных алмазов и технологии их последующего использования. Вам будет легко выбрать диск для выполнения ваших задач.



Конструкция сегментов: Makita использует новую конструкцию сегментов, технологию холодной запрессовки под огромным давлением, с последующим прогревом. Каждый диск проходит проверку качества. Диски Quasar имеют 12 мм М-образные сегменты, диски Comet 10 мм ступенчатые сегменты. Уникальные конструкции сегментов разработаны для уменьшения трения, улучшения охлаждения и увеличения производительности.

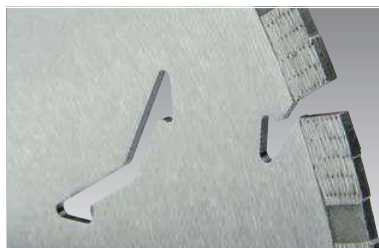

Отверстия для охлаждения предотвращают перегрев диска во время работы и помогают предотвратить расширение диска и обеспечивают плавность резки, что снижает утомляемость оператора и повышают качество работы.



Усиленный металлический центр: Многослойная структура диска с применением мягкого металла в середине позволила значительно снизить вибрацию и шум, обеспечивая качество и простоту резки. Лезвие режет чище и быстрее за счет удаления меньшего количества материала, что значительно увеличивает срок службы диска.



	quasar	comet RAPIDE	comet ENDURO	neutron RAPIDE	neutron ENDURO	diamak
Гранит	★	★	★	★	★	★
Твердый кирпич	★★	★★	★★	★★	★★	★★
Твердые глиняные изделия	★★★	★★★	★★★	★★★	★★★	★★★
Глина	★★★★	★★★★	★★★★	★★★★	★★★★	★★★★
Глиняные трубы	★★★★★	★★★★★	★★★★★	★★★★★	★★★★★	★★★★★
Твердый облицовочный кирпич	★★★★★	★★★★★	★★★★★	★★★★★	★★★★★	★★★★★
Глиняная черепица	★★★★★	★★★★★	★★★★★	★★★★★	★★★★★	★★★★★
Средний облицовочный кирпич	★★★★★	★★★★★	★★★★★	★★★★★	★★★★★	★★★★★
Жесткий шифер	★★★★★	★★★★★	★★★★★	★★★★★	★★★★★	★★★★★
Террасо	★★★★★	★★★★★	★★★★★	★★★★★	★★★★★	★★★★★
Армированный флинт бетон	★★★★★	★★★★★	★★★★★	★★★★★	★★★★★	★★★★★
Известняк	★★★★★	★★★★★	★★★★★	★★★★★	★★★★★	★★★★★
Бетон Т-лучи	★★★★★	★★★★★	★★★★★	★★★★★	★★★★★	★★★★★
Бетон бордюры	★★★★★	★★★★★	★★★★★	★★★★★	★★★★★	★★★★★
Бетон плита	★★★★★	★★★★★	★★★★★	★★★★★	★★★★★	★★★★★
Бетон перемычки	★★★★★	★★★★★	★★★★★	★★★★★	★★★★★	★★★★★
Бетон блоки	★★★★★	★★★★★	★★★★★	★★★★★	★★★★★	★★★★★
Мягкий облицовочный кирпич	★★★★★	★★★★★	★★★★★	★★★★★	★★★★★	★★★★★
Мягкий шифер	★★★★★	★★★★★	★★★★★	★★★★★	★★★★★	★★★★★
Кровельная плитка	★★★★	★★★★	★★★★	★★★★	★★★★	★★★★
Твердый песчаник	★★★	★★★	★★★	★★★	★★★	★★★
Мягкий песчаник	★★	★★	★★	★★	★★	★★
Тонкая бетонная стяжка	★	★	★	★	★	★
Асфальт на бетоне	★	★	★	★	★	★













Новый спектр алмазных дисков на 50% быстрее и на 30% долговечнее, чем обычные диски.

Диски Космос фирмы Makita - «универсальный» подход к выбору дисков. Новейшие технологии изготовления сегментов позволяют резать широкий спектр материалов. Диски Rapide для быстрой резки среднетвердых и очень твердых материалов. Enduro для резки среднетвердых и абразивных материалов.

3D алмазная сетка: Makita использует последние достижения науки и технологии - 3-х мерную сетку из алмазов. Этот усовершенствованный метод изготовления сегментов позволяет помещать алмазные частицы, в виде 3-х мерного рисунка для увеличения прочности сегментов. Соотношение цена/качество является максимальным, значительно увеличен срок службы.

Stealth: Прочное лезвие для быстрой и чистой резки. Новые технологии с использованием специальных материалов для покрытия поверхности диска позволяют снизить резонанс и шум, что особенно важно для использования в застроенных районах, где защита населения от вредного шума имеет первостепенное значение.

АЛМАЗНЫЕ ДИСКИ ДЛЯ БЕНЗОРЕЗОВ СЕРИИ "COSMOS"

Универсальный алмазный диск "Quasar"	Описание	Диаметр (мм)	Внутренний диаметр (мм)	Код изделия	Штук в упаковке
	 М-образные сегменты. Для лучшего реза при старте. Уникальная конструкция углублений и охлаждающие отверстия. Усиленный центр диска для более быстрого и стабильного реза.	300	20	B-13459	1
		350	25,4 / 20	B-13465	1
		400	25,4 / 20	B-13471	1
Универсальный алмазный диск "Comet Enduro"	Описание	Диаметр (мм)	Внутренний диаметр (мм)	Код изделия	Штук в упаковке
	 Изогнутая форма сегментов. Для лучшего реза при старте. Новая форма снижает трение и улучшает охлаждение сегмента. Уникальная конструкция углублений. Сегменты Enduro более долговечны и для более мягких, абразивных материалов таких как кирпич и строительный блок.	300	20	B-13518	1
		350	25,4 / 20	B-13524	1
		400	25,4 / 20	B-13530	1
Универсальный алмазный диск "Comet Rapide"	Описание	Диаметр (мм)	Внутренний диаметр (мм)	Код изделия	Штук в упаковке
	 Изогнутая форма сегментов. Для лучшего реза при старте. Новая форма снижает трение и улучшает охлаждение сегмента. Уникальная конструкция углублений. Сегменты Rapide обеспечивают быстрый рез и предназначены для более твердых материалов (например, бетона)	300	20	B-13574	1
		350	25,4 / 20	B-13580	1
		400	25,4 / 20	B-13596	1
Диск по асфальту "Comet Asphalt"	Описание	Диаметр (мм)	Внутренний диаметр (мм)	Код изделия	Штук в упаковке
	 Изогнутая форма сегментов. Для лучшего реза при старте. Новая форма снижает трение и улучшает охлаждение сегмента. Стандартная конструкция углублений. Для работы по асфальту.	350	25,4 / 20	B-13275	1
		400	25,4 / 20	B-42905	1
Универсальный алмазный диск "Neutron Enduro"	Описание	Диаметр (мм)	Внутренний диаметр (мм)	Код изделия	Штук в упаковке
	 Стандартная форма сегмента. Традиционная форма углубления паза. Традиционный дизайн самого диска. Сегменты Enduro более долговечны и предназначены для более мягких, абразивных материалов, таких как кирпич и строительный блок.	300	20	B-13605	1
		350	25,4 / 20	B-13611	1
		400	25,4 / 20	B-13627	1
Универсальный алмазный диск "Neutron Rapide"	Описание	Диаметр (мм)	Внутренний диаметр (мм)	Код изделия	Штук в упаковке
	 Стандартная форма сегмента. Традиционная форма углубления паза. Традиционный дизайн самого диска. Сегменты Rapide обеспечивают быстрый рез и предназначены для более твердых материалов (например, бетона)	300	20	B-13633	1
		350	25,4 / 20	B-13649	1
		400	25,4 / 20	B-13655	1

ПЕРФОРАТОРЫ И ОТБОЙНЫЕ МОЛОТКИ

СЕТЕВЫЕ ДРЕЛИ

ШУРУПОВЕРТЫ И ГАЙКОВЕРТЫ

ОТРЕЗНЫЕ И ШЛИФОВАЛЬНЫЕ МАШИНЫ

ПИЛЫ И ЛОБЗИКИ

ПОЛИРОВАЛЬНЫЕ И ШЛИФОВАЛЬНЫЕ МАШИНЫ

ТРИММЕРЫ И ФУРЕЗЕРЫ

РУБАНКИ

НОЖНИЦЫ ПО МЕТАЛЛУ

АККУМУЛЯТОРНЫЕ ИНСТРУМЕНТЫ

ДРУГИЕ ИНСТРУМЕНТЫ

САДОВЫЙ ИНСТРУМЕНТ



ПЕРФОРАТОРЫ
И ОТБОЙНЫЕ
МОЛОТКИ

СЕТЕВЫЕ ДРЕЛИ

ШУРУПОВЕРТЫ
И ГАЙКОВЕРТЫОТРЕЗНЫЕ
И ШЛИФОВАЛЬНЫЕ
МАШИНЫПИЛЫ
И ЛОБЗИКИПОЛИРОВАЛЬНЫЕ
И ШЛИФОВАЛЬНЫЕ
МАШИНЫТРИММЕРЫ
И ФРЕЗЕРЫ

РУБАНКИ



НОЖНИЦЫ
ПО МЕТАЛЛУАККУМУЛЯТОРНЫЕ
ИНСТРУМЕНТЫДРУГИЕ
ИНСТРУМЕНТЫСАДОВЫЙ
ИНСТРУМЕНТ

Универсальный алмазный диск "Diamak"	Описание	Диаметр (мм)	Внутренний диаметр (мм)	Код изделия	Штук в упаковке
	 Стандартная форма сегмента. Традиционная форма углубления паза. Традиционный дизайн самого диска. Диски 300 – 450 мм для бензорезов произведенные методом лазерной сварки. В основном используется по бетону.	300	20	B-13281	1
		350	25,4 / 20	B-13297	1
		400	25,4 / 20	B-13306	1



АЛМАЗНЫЕ ДИСКИ ДЛЯ БЕНЗОРЕЗОВ

Алмазный диск по бетону	Диаметр (мм)	Внутренний диаметр (мм)	Толщина (мм)	Код изделия	Штук в упаковке
	350	25,4	3,2	966244030	1

ОТРЕЗНЫЕ АБРАЗИВНЫЕ ДИСКИ ДЛЯ БЕНЗОРЕЗОВ

Отрезной диск по стали	Диаметр (мм)	Внутренний диаметр (мм)	Толщина (мм)	Код изделия	Штук в упаковке	Отрезной диск по камню	Диаметр (мм)	Внутренний диаметр (мм)	Толщина (мм)	Код изделия	Штук в упаковке
	300	20	3.2	966121150	1		300	20	3.2	966121120	1
	350	20	4.0	966141150			350	20	4.0	966141120	
	350	25,4	4.5	966144150			350	25,4	4.0	966144120	
	350	25,4	4.0	966144151			400	20	4.5	966161020	
	400	20	4.5	966161050			400	25,4	4.5	966164020	
	400	25,4	4.5	966164050							

АКСЕССУАРЫ ДЛЯ БЕНЗОРЕЗОВ

Стойка с роликами в сборе	Описание	Код изделия	Штук в упаковке	Водонапорный бак 3-5 бар, 10 л	Описание	Код изделия	Штук в упаковке
	Используется для облегчения перемещения бензореза во время работы.	394114271	1		Используется для подачи воды под давлением к инструментам, работающим с алмазными дисками и коронками	957802600	1

Набор очиститель + Масло для фильтров бензореза	Код изделия	Штук в упаковке	Набор для подачи воды	Код изделия	Штук в упаковке	Бак для подачи воды 10 л, пластик	Код изделия	Штук в упаковке
	980008629	1		394365102	1		988394610	1

АКСЕССУАРЫ ДЛЯ ЦЕПНЫХ ПИЛ

Модель инструмента	Длина шины, см	Артикул шины	Кол-во зубьев	Паз, мм	Шаг	Артикул цепи	Артикул защитного кожуха	Артикул комплекта (шина + цепь)	Ø напильника, мм	
BUC122, UC120	16	158476-6	42	1,3	1/4"	791284-8				
BUC250, DCS232T, DCS3410TH	25	168407-7	60	1,3	1/4"	194098-8	452093-7		4,0	
		168408-5	40		3/8"	531492640				
	35	165456-5	52		531492652	952010630				
	40	165457-3	56		531492656	419560-5				
UC3020A	30	165245-8	46	1,1	3/8"	531290046	419288-5		4,5 / 4,0	
UC3520A	35	165246-6	52	1,1	3/8"	531291652	419288-5		4,5 / 4,0	
UC4020A	40	165247-4	56	1,1	3/8"	531291656	419560-5		4,5 / 4,0	
UC3030A, DCS3410, DCS34, DCS4610	30	165200-0	46	1,3	3/8"	531492646	952010630		4,0	
UC3530A, DCS34, DCS4610, DCS3410, DCS3500,	35	165201-8	52	1,3	3/8"	531492652	952010630	957092652	4,0	
UC4030A, DCS34, DCS4610, DCS3500, DCS4300, EA3501F, EA4301F	40	165202-6	56	1,3	3/8"	531492656	952010640	957092656	4,0	
UC4530A	45	165390-9	62	1,3	3/8"	531492662	952020650		4,0	
DCS4300	33	444033141	56	1,3	.325"	532484056	419288-5		4,5 / 4,8	
	38	444038141	64			532484064				
	45	444045141	72			532484072				952020650
DCS460, DCS4630, DCS500, DCS5030, EA4301	38	443038651	56	1,5	3/8"	523093656	952010640		5,5 / 4,8	
	45	443045651	64			523093664				
	53	443053651	72			523093672				952020660
DCS460, DCS4630, DCS500, DCS5030	38	443038651	38	1,5	3/8"	528099656	952010640		4,5 / 4,8	
	45	443045651	64			528099664				
	33	445033631	56			528086656				
	38	445038631	64			528086664				
	45	445045631	72			528086672				952020650
DCS6400, DCS6401, DCS7300, DCS7301, DCS7900, DCS7901	45	445045655	68	1,5	3/8"	528099668	952020650		5,5 / 4,8	
	50	445050655	72			528099672				
	60	445060655	84			528099684				952020660
	70	445070455	94			528099694				
	74	445074452	96			528099696				952030680

Аксессуары для спасательных работ

Аксессуары для спасательных работ, обеспечивающие быструю и надёжную распиловку самых различных материалов, таких как сталь, ударопрочное стекло, бетон, синтетические материалы и т.д.

Модель инструмента	Длина шины, см	Артикул шины	Шаг	Паз, мм	Кол-во зубьев	Артикул цепи	Артикул защитного кожуха	Артикул комплекта (шина + цепь + ограничитель глубины)	Артикул ограничителя глубины
DCS460/DCS520/DCS4630/DCS500/DCS5030	38	445038751	3/8"	1,3	56	957696056	452093-7	957415030	957250100
	45	445045751	3/8"	1,3	64	957696064	419288-5	957415040	957250100
DCS6400/DCS6401/DCS7300/DCS7301/DCS7900/DCS7901	43	465043755	3/8"	1,3	64	957696064	419288-5	957415060	957250100

 ПЕРФОРАТОРЫ
И ОТБОЙНЫЕ
МОЛОТКИ

СЕТЕВЫЕ ДРЕЛИ

 ШУРУПОВЕРТЫ
И ТАЙКОВЕРТЫ

 ОТРЕЗНЫЕ
И ШЛИФОВАЛЬНЫЕ
МАШИНЫ

 ПИЛЫ
И ЛОБЗИКИ

 ПОЛИРОВАЛЬНЫЕ
И ШЛИФОВАЛЬНЫЕ
МАШИНЫ

 ТРИММЕРЫ
И ФУРЕЗЕРЫ

РУБАНКИ

 НОЖНИЦЫ
ПО МЕТАЛЛУ

 АККУМУЛЯТОРНЫЕ
ИНСТРУМЕНТЫ

 ДРУГИЕ
ИНСТРУМЕНТЫ

 САДОВЫЙ
ИНСТРУМЕНТ

АКСЕССУАРЫ ДЛЯ КОС

Косильные головки для лески	Модель	Ø Шпинделя (мм)	Ø Лески (мм)	Кол-во нитей	Подача лески	Артикул	Штук в упаковке	
	DBC3310, DBC4010, DBC4510D	M12LH	3	2	полуавтоматическая	384224503	1	
	DBC340, DBC400, EBH253, EBH341	M10LH	3			384224503		
	BBC231, BBC300, EBH252, EBH253, EM2650, EM2651	M10LH	3			195149-0		
		BUR360	M8RH			3		195961-8
		BUR141Z, BUR181Z, BUR166, BUR168, UR165D, UR167D	-			2		196146-9
	DBC3310, DBC4010, DBC4510D	M12LH	2,4	4	ручная	385224541		
	DBC3310, DBC4010, DBC4510D	M12LH	2,4			385224502		
		DBC300, DBC301, DBC340, DBC400, EBH253U, EBH341U	M10LH			2,4		387224501
	BCM2310, BCM2600, BCM2610, BCM3300, BCM3310, BCM4300	M10LH	2,4	2	автоматическая	351502030		
	RBC2500U, EM2500U	M8LH	3			B-60143		
	DBC250, DBC251, DBC290, DBC291	M10LH	2,4	2	автоматическая	957224030		
	UM3830, UM4030, DST300	M8LR	2			680224200		
		UM3830, UM4030, DST300	M8LR	2	2	автоматическая	369224101	
	EBH252, EBH253, RBC2500	M8LH	2,4	B-02945				
		EBH252, EBH253, RBC2500	M14LH	2,4	2	автоматическая	B-70524	
	BCX3400, BCX3410	M10LH	3	366224010				
	RBC411, RBC421, RBC420	M10LH	3	2	автоматическая	A-81658		
	EBH253, EM2650, EM2651	M10LH	3			B-05125		
	UR3000	катушка	1,65	2	автоматическая	DA00000001		
		леска				DA00000003		
Леска	Длина (м)	Диаметр лески (мм)	"Тихий" тип	Код изделия	Штук в упаковке			
	3,5	2,0	•	369224661	1			
	3,5	2,4	•	369224671				
	15	2,0	•	369224660				
	15	2,4	•	369224670				
	15	1,65	•	196148-5				
	120	2,4	•	369224672				
120	2,0	•	369224672					
Косильные ножи	Модель	Внутренний диаметр, мм	Наружный диаметр, мм	Кол-во зубов	Артикул	Штук в упаковке		
	DBC340, DBC400	20	225	3	385224180	1		
	EBH253, EBH341, EBH340, RBC411, RBC412, RBC413	25,4	230		195298-3			
			255		195299-1			
EBH341, RBC411, RBC412	25,4	305	195300-2					
		300	385224130					
DBC3310, DBC4010, DBC4510D	20	200	372224140					
		225	385224140					
	DBC300, DBC301	25,4	230	4	362224140			
	DBC3310, DBC4010, DBC4510D, DBC340, DBC400		230		DA00000169			
	UM2340		230		B-14118			
	EM2500U, EM2600U		230		363224140			
	EBH253U, RBC2500, EM2500U		230		B-14124			
BCX3400, BCX3410	255	380224180						
EBH341U	25,4	255	385224180					
		200	385224350					
DBC300, DBC301	20	225	B-14146					
		225	B-14130					
DBC3310, DBC4010, DBC4510D	20	200	8	385224171				
		225		385224161				
DBC340, DBC400	25,4	200	22	385224171				
		255		385224161				
EBH253, EBH341, EBH340, RBC411, RBC412, RBC413	25,4	230	24	385224171				
		200		385224161				
	DBC3310, DBC4010, DBC4510D	20	200	22	385224171			
	DBC3310, DBC4010, DBC4510D	20	200	24	385224161			
	EBH253, EBH341, EBH340, RBC411, RBC412, RBC413	25,4	230	8	B-14152			

АКСЕССУАРЫ ДЛЯ ГАЗОКОСИЛОК

Ножи для газонокосилок	Модель	Длина (см)	Код изделия	Штук в упаковке	Заглушка для мульчирования	Описание	Код изделия	Штук в упаковке
	ELM3300	33	664004115	1		PLM4601, PLM4602, PLM4603, ELM4600, ELM4601	664140223	
	ELM3311		671142202					
	ELM3700	37	671002550			PLM5100, PLM5101	664140222	1
	ELM3711		664004117					
	ELM4100	41	671002549			PLM5112	664140224	
	ELM4110		664531043					
	PLM4110	41	671001427					
	LM430D		671001433					
	ELM4600, ELM4601, PLM4600, PLM4601, PLM4602	46	196060-9					
	ELM4610, ELM4611		664531048					
	PLM4610, PLM4611, PLM4612, PLM4620, PLM4621, PLM4622		671001461					
	ELM4612		671001451					
	ELM5100, ELM5101, ELM5112, PLM5100, PLM5101, PLM5102, PLM5112, PLM5114, PLM5115	51	671014610					
	PLM5102, PLM5113		671014610					
PLM5120, PLM5121	67101554							
		51	671001826					

Комплект для сбора мусора (для ВНХ2501)	Описание	Код изделия	Штук в упаковке
	Без логотипа Makita	195283-6	1
	С логотипом Makita	195286-0	

Разгрузочный жилет для удобства в работе с косой	Описание	Код изделия	Штук в упаковке
	Плечевой ремень	351509010	1
	Разгрузочный жилет	988048624	
	Разгрузочный жилет	122906-3	

РАЗНОЕ

Расходные материалы для кусторезов	для модели	Код изделия	Штук в упаковке
Комплект режущих ножей	UM164	195267-4	1
	UH200	195272-1	
	BUN550/ UH550D	194671-4	
	UH4261	140826-9	
	UH5261	140827-7	
	UH4861	140830-8	
	UH4570	194660-9	
	UH5570	194663-3	
	UH6570	194666-7	
	UH6580	194673-0	
Рамка защитная	UM164	325896-1	
Фиксатор рамки	UM164	451813-6	
Савок для веток	UH200	195279-7	
Рукоятка в сборе	195187-2	195187-2	
Смазка для ножа	182229-1	182229-1	

Расходные материалы для скарификаторов	для модели	Код изделия	Штук в упаковке
Комплект ножей для рыхания	UV3200	652024719	1
	UV3600	652024750	
Комплект ножей для скарификации	UV3200	652024718	
	UV3600	652024749	

Расходные материалы для садовых тракторов	для модели	Код изделия	Штук в упаковке
Нож	PRM0600	664109504	1
Нож правый	PTM0901	664004345	
Нож левый		664004344	
Нож правый	PTM1003	664004341	
Нож левый		664004340	

Оборудование для цепных пил	для модели	Код изделия	Штук в упаковке
	Клин пластиковый №1 (20 см)	988070819	1
	Клин пластиковый №2 (24 см)	988070824	
	Клин алюминиевый №2 (26 см)	988070101	

Смазка для садовых ножниц	Описание	Код изделия	Штук в упаковке
	10 г	188369-3	1

МАСЛА

Моторное масло	Объем	Код изделия	Штук в упаковке	
	для 4-х тактных двигателей	220 мл	195532-1	1
		600 мл	980408620	
	для 2-х тактных двигателей	100 мл	980408606	
		1 л	980408607	

Экологически чистое масло BIOTOP для пильных цепей	Описание	Код изделия	Штук в упаковке
	Масло для цепных пил разработано специально для смазывания режущих частей цепных пил, чтобы предотвратить преждевременный износ. Имеет высокие смазывающие свойства даже при работе на высоких оборотах. Биологически распадающееся масло, нейтрально к окружающей среде, произведено на базе растительных масел и очень быстро распадается естественным путём. Не рекомендуется, если цепная пила используется редко (менее 4-х раз в год).		
	1 л	980408610	1

Масло для пильных цепей	Описание	Код изделия	Штук в упаковке
	1 л	988402656	1
	5 л	988402658	1

Комбинированная канистра	Описание	Код изделия	Штук в упаковке
	Комбинированная канистра с раздельными отсеками для 5 л топлива и 2,5 л масла.	949000036	1

ПЕРФОРАТОРЫ И ОТБОЙНЫЕ МОЛОТКИ

СЕТЕВЫЕ ДРЕЛИ

ШУРПОВЕРТЫ И ГАЙКОВЕРТЫ

ОТРЕЗНЫЕ И ШЛИФОВАЛЬНЫЕ МАШИНЫ

ПИЛЫ И ЛОБЗИКИ

ПОЛИРОВАТЕЛЬНЫЕ И ШЛИФОВАЛЬНЫЕ МАШИНЫ

ТРИММЕРЫ И ФРЕЗЕРЫ

РУБАНКИ

НОЖНИЦЫ ПО МЕТАЛЛУ

АККУМУЛЯТОРНЫЕ ИНСТРУМЕНТЫ

ДРУГИЕ ИНСТРУМЕНТЫ

САДОВЫЙ ИНСТРУМЕНТ

	Артикул		Описание	Объем, л	Габариты, мм
ПЕРФОРАТОРЫ И ОТБОЙНЫЕ МОЛОТКИ	P-71722		Универсальная поясная сумка для шуруповерта	1,5	255x280x160
СЕТЕВЫЕ ДРЕЛИ	P-71738		Поясная сумка для монтажных инструментов	1,65	250x315x140
ШУРУПОВЕРТЫ И ГАЙКОВЕРТЫ	P-71744		Поясная сумка мастера	3,15	350x320x170
ОТРЕЗНЫЕ И ШЛИФОВАЛЬНЫЕ МАШИНЫ	P-71750		Поясная сумка монтажника (2 кармана)	2,6	260x265x135
ПИЛЫ И ЛОБЗИКИ	P-71766		Сумка с тремя отделениями на ремне	3,9	315x325x178
ПОЛИРОВАТЕЛЬНЫЕ И ШЛИФОВАЛЬНЫЕ МАШИНЫ	P-71772		Сумка с тремя отделениями на ремне	6,0	640x290x170
ТРИММЕРЫ И ФРЕЗЕРЫ	P-71788		Поясная сумка кровельщика	2,9	265x270x155
РУБАНКИ	P-71794		Поясная сумка для шуруповерта	-	170x290x85
НОЖНИЦЫ ПО МЕТАЛЛУ	P-72154		Универсальная сумка дачника текстильная	1,3	225x275x105
АККУМУЛЯТОРНЫЕ ИНСТРУМЕНТЫ	P-72160		Поясная сумка лесоруба текстильная	0,35	340x240x90
ДРУГИЕ ИНСТРУМЕНТЫ	P-72182		Поясной держатель секатора текстильный	0,6	160x370x95
САДОВЫЙ ИНСТРУМЕНТ	P-71847		Поясная сумка для моб.тел.	0,09	70x115x40
	P-71853		Поясная сумка для моб.тел. PDA	0,12	75x125x45

Артикул		Описание	Объем, л	Габариты, мм
P-71869		Поясной держатель молотка	-	105x160x70
P-71875		Поясной держатель молотка (зажимной)	-	105x160x75
P-71881		Поясная сумка электрика	-	155x160x50
P-71897		Набор поясных сумок	2,7	865x340
P-71906		Поясная сумка для саморезов	1,1	180x210x110
P-71912		Универсальная поясная сумка-органайзер	-	175x235x70
P-71928		Поясной чехол для ножа и инструментов	-	125x210x55
P-71934		Поясная сумка для молотка и инструмента	-	145x165x110
P-71940		Поясная сумка для ударного шурупверта	-	155x235x75
P-71956		Поясная сумка для саморезов со шнурком	1,4	200x140x150
P-71962		Поясная сумка на молнии	1,3	180x185x115
P-71990		Сумка для инструментов текстильная	25	520x290x250
P-72001		Сумка-ящик для инструментов текстильная	26,2	450x335x285

 ПЕРФОРАТОРЫ
И ОТБОЙНЫЕ
МОЛОТКИ

СЕТЕВЫЕ ДРЕЛИ

 ШУРУПОВЕРТЫ
И ТАЙКОВЕРТЫ

 ОТРЕЗНЫЕ
И ШЛИФОВАЛЬНЫЕ
МАШИНЫ

 ПИЛЫ
И ЛОБЗИКИ

 ПОЛИРОВАЛЬНЫЕ
И ШЛИФОВАЛЬНЫЕ
МАШИНЫ

 ТРИММЕРЫ
И ФОРЕЗЕРЫ

РУБАНКИ

 НОЖНИЦЫ
ПО МЕТАЛЛУ

 АККУМУЛЯТОРНЫЕ
ИНСТРУМЕНТЫ

 ДРУГИЕ
ИНСТРУМЕНТЫ

 САДОВЫЙ
ИНСТРУМЕНТ

	Артикул	Изображение	Описание	Объем, л	Габариты, мм
ПЕРФОРАТОРЫ И ОТБОЙНЫЕ МОЛОТКИ	P-72017		Рюкзак для инструментов текстильный	19,6	295x410x240
СЕТЕВЫЕ ДРЕЛИ	P-72023		Сумка текстильная	7,5	280x230x170
ШУРУПОВЁРТЫ И ГАЙКОВЁРТЫ	P-72039		Портфель для инструментов текстильный	-	155x160x50
ОТРЕЗНЫЕ И ШЛИФОВАЛЬНЫЕ МАШИНЫ	P-72045		Универсальный органайзер для инструментов	6,1	290x220x185
ПИЛЫ И ЛОБЗИКИ	P-72051		Саквояж для инструмента	11,3	515x185x170
ПОЛИРОВАЛЬНЫЕ И ШЛИФОВАЛЬНЫЕ МАШИНЫ	P-72067		Портфель для инструментов текстильный	21,0	410x340x225
ТРИММЕРЫ И ФРЕЗЕРЫ	P-72073		Кейс для инструментов текстильный	32,9	505x265x295
РУБАНКИ	P-72095		Сумка-ведро для инструментов	2,6	470x320
НОЖНИЦЫ ПО МЕТАЛЛУ	P-72104		Поясная сумка для садовых инструментов	0,2	130x270x55
АККУМУЛЯТОРНЫЕ ИНСТРУМЕНТЫ	P-72110		Универсальная поясная сумка для садового инструмента	0,6	190x245x80
ДРУГИЕ ИНСТРУМЕНТЫ	P-72126		Поясной держатель топора текстильный	-	120x170x65
	P-72132		Поясная сумка лесоруба текстильная	0,25	115x280x70
САДОВЫЙ ИНСТРУМЕНТ	P-72148		Держатель термоса + термос	0,35	105x105x215

Артикул	Изображение	Описание	Объем, л	Габариты, мм
P-72394		Поясной держатель рулетки	0,6	120x165x75
66-058B		Комплект сумок на ремне	0.77	900x340x130
P-74544		Сумка для инстр на колесах		
P-74550		Сумка для инструментов		
P-74566		Сумка для инструментов		
P-74572		Сумка для инструментов		
P-71825		Ремень текстильный		1340x50
P-71803		Ремень кожаный черный XL		1380x48
P-71819		Ремень кожаный черный XL с разгрузочным поясом		865x140
P-72207		Черный кожаный ремень M		1130x38
P-72213		Черный кожаный ремень L		1330x38
P-72229		Коричневый кожаный ремень M		1130x38
P-72235		Коричневый кожаный ремень L		1330x38
P-72176		Подтяжки		ширина 50 мм
P-71984		Наколенники		
P-72198		Термокружка с держателем	0,4	125x170x95

ПЕРФОРАТОРЫ И ОТБОЙНЫЕ МОЛОТКИ
СЕТЕВЫЕ ДРЕЛИ
ШУРУПОВЕРТЫ И ТАЙКОВЕРТЫ
ОТРЕЗНЫЕ И ШЛИФОВАЛЬНЫЕ МАШИНЫ
ПИЛЫ И ЛОБЗИКИ
ПОЛИРОВАЛЬНЫЕ И ШЛИФОВАЛЬНЫЕ МАШИНЫ
ТРИММЕРЫ И ФОРЕЗЕРЫ
РУБАНИКИ
НОЖНИЦЫ ПО МЕТАЛЛУ
АККУМУЛЯТОРНЫЕ ИНСТРУМЕНТЫ
ДРУГИЕ ИНСТРУМЕНТЫ
САДОВЫЙ ИНСТРУМЕНТ

	Модель	Система подключения и Номера для заказа		Модель	Система подключения и Номера для заказа		
ПЕРФОРАТОРЫ И ОТБОЙНЫЕ МОЛОТКИ	ПЕРФОРАТОР BHR162, BHR200 	Адаптер 192176-8 	Шланг для подключения пылесоса к адаптеру инструмента 		Ленточная шлифмашина 9403, 9404, 9902, 9903, 9910, 9911, 9920, 9921 	Шланг для подключения пылесоса к адаптеру инструмента 	
ШУРУПОВЁРТЫ И ГАЙКОВЕРТЫ	ПЕРФОРАТОР BHR202, HR1830F, HR2470, HR2800, HR2810, HR2811FT 	Адаптер 193472-7 	Шланг для подключения пылесоса к адаптеру инструмента 		Шлифмашина по бетону PC5001 		Адаптер 410899-9 
ОТРЕЗНЫЕ И ШЛИФОВАЛЬНЫЕ МАШИНЫ	Алмазная пила 4105KB 	Адаптер 192613-2 		Ленточный напильник 9032 	Адаптер 122652-8 	Шланг для подключения пылесоса к адаптеру инструмента 	
ПИЛЫ И ЛОБЗИКИ	Угловая шлифмашина для моделей 115, 125 мм 	Защитный кожух для пылеудаления см. стр. 92. 		Ленточный напильник 9031 	Тонкий шланг диаметром 19 мм 		
ПОЛИРОВАЛЬНЫЕ И ШЛИФОВАЛЬНЫЕ МАШИНЫ	Угловая шлифмашина для моделей 180 мм 	Защитный кожух для пылеудаления см. стр. 92. 		Вибрационная шлифмашина 9046, BO3700, BO4900V 	Шланг для подключения пылесоса к адаптеру инструмента 		
НОЖНИЦЫ ПО МЕТАЛЛУ	Угловая шлифмашина для моделей 230 мм 	Защитный кожух для пылеудаления см. стр. 92. 		Эксцентриковая шлифовальная машина BO5030, BO5031, BO6030, BO6040 			
ДРУГИЕ ИНСТРУМЕНТЫ	Ленточная шлифмашина 9924DB 	Адаптер 192518-6 		Пазорез 3901 	Шланг для подключения пылесоса к адаптеру инструмента 		



 Подключение к стандартному шлангу пылесоса



Модель	Система подключения и Номера для заказа		Модель	Система подключения и Номера для заказа																	
Фрезер RP1800F RP2300FC RP0900	Адаптер 194934-8 (для RP1800F, RP2300FC) Адаптер 194733-8 (RP0900)		Дисковая пила 5143R 5008MG	Адаптер 192490-2 (для модели 5143R) 450079-5 (для модели 5008MG)																	
Фрезер RP0910, RP110C 	Шланг для под- ключения пыле- соса к адаптеру инструмента 		Дисковая пила 5103R, 5903R 	Адаптер 415426-7 																	
Торцовочная пила консольного типа LS0714 / F/ FL LS1016 LS1216 Торцовочная пила LS1440 LS1040 / F			Лобзик 4326, 4327, 4329 	Шланг для под- ключения пыле- соса к адаптеру инструмента 																	
Комбинированная торцовочная пила LF1000 Комбинированная торцовочная пила LH1040 / F			Лобзик 4350CT/FCT, 4351CT/FCT BJV140, BJV180 	Адаптер 417853-4 Шланг для под- ключения пыле- соса к адаптеру инструмента 																	
Настольный распиловочный станок 2704 Дисковая пила 5604R			Рубанок KP0810/C 																		
Аккумуляторная дисковая пила B55610 	Адаптер 419283-5 Шланг для под- ключения пыле- соса к адаптеру инструмента 		Рубанок 1911B 	Адаптер 192082-7 																	
Дисковая пила 5603R, 5704R, 5705R 5143R, 5903R 	Адаптер 415517-4 		Рубанок KP0800, 1806B, KP312/S *1 + *2																		
			<table border="1"> <tr> <td>*1</td> <td></td> <td>*2</td> <td></td> </tr> <tr> <td>KP0800</td> <td>451329-1</td> <td>KP0800</td> <td>416368-8</td> </tr> <tr> <td>1806B</td> <td>122397-8</td> <td>1806B</td> <td>181575-9</td> </tr> <tr> <td>KP312S</td> <td>193733-5</td> <td>KP312S</td> <td></td> </tr> </table>	*1		*2		KP0800	451329-1	KP0800	416368-8	1806B	122397-8	1806B	181575-9	KP312S	193733-5	KP312S			
*1		*2																			
KP0800	451329-1	KP0800	416368-8																		
1806B	122397-8	1806B	181575-9																		
KP312S	193733-5	KP312S																			

Подключение к стандартному шлангу пылесоса

ПЕРФОРАТОРЫ И ОТБОЙНЫЕ МОЛОТКИ
 СЕТЕВЫЕ ДРЕЛИ
 ШУРУПОВЕРТЫ И ТАЙКОВЕРТЫ
 ОТРЕЗНЫЕ И ШЛИФОВАЛЬНЫЕ МАШИНЫ
 ПИЛЫ И ЛОБЗИКИ
 ПОЛИРОВАЛЬНЫЕ И ШЛИФОВАЛЬНЫЕ МАШИНЫ
 ТРИММЕРЫ И ФУРЕЗЕРЫ
 РУБАНКИ
 НОЖНИЦЫ ПО МЕТАЛЛУ
 АККУМУЛЯТОРНЫЕ ИНСТРУМЕНТЫ
 ДРУГИЕ ИНСТРУМЕНТЫ
 САДОВЫЙ ИНСТРУМЕНТ

ТРАНСПОРТИРОВОЧНЫЕ ЧЕМОДАНЫ

Чемоданы для дрелей	для моделей	Код крепления	Код
	DP4003	417075-6	824595-7
	BDA350, BDA351		141358-9
	DA392		824627-0
Чемоданы для отбойных молотков и перфораторов			
	HR4000C	416401-6	824479-9
	HR5001C	416401-6	824519-3
	HK0500	416401-6	824523-2
	HM1111C		140561-9
	HM1202C	416401-6	824564-8
	HR4500C	416401-6	824607-6
	HP2051, HP2071, HR2020, HR2440, HR2450	417724-5	824650-5
	HR2432		824729-2
	HR2470		824799-1
	BHR162		824863-8
Чемоданы для гайковертов и шуруповертов			
	6319D, 6339D, 6349D, 8414D, 8434D, 8444D		824626-2
	6226D, 6227D, 6228D, 6260D, 6270D, 6280D, 6916D, 6916FD, 6918FD, 6932FD, 6934FD, 6990D, 8270D, 8280D	182935-8	824635-1
Чемоданы для шлифовальных машин			
	9527NB, 9528NB, 9541, 9542 (металл)		182875-0
	для УШМ 230 мм.		824707-2
	9554NB, 9555NB		824736-5
Чемоданы для пил			
	5903R	183336-3	193196-5
	5703R, 5704R, 5705R	183336-3	824554-1
	5603R, 5604R	183336-3	824555-9
	BUC122		141494-1
	BPB180		141496-7
	BJR141, BJR181		824760-8
Чемоданы для рубанков			
	RP0900		824880-8
	KP0810		824786-0
	KP0800/1904		824944-8
Чемоданы для ножниц			
	BJS101, BJS161		141478-9
Чемоданы для уплотнителей бетона			
	BVR440, BVR450		824768-2
Чемоданы для лобзиков			
	4326, 4327, 4329		824572-9
Чемоданы для шлифмашин			
	BO5040, BO5041		183782-0

Кейсы МАКРАС	Тип кейса	Размеры, мм	Код
	тип 1	396x296x105	821549-5
	тип 2	396x296x157	821550-0
	тип 3	396x296x210	821551-8
	тип 4	396x296x315	821552-6

Начинка кейсов МАКРАС для моделей	Тип кейса	Код
9403	3	837652-2
9404	3	837653-0
9911	3	837658-0
4329, 4350CT, 4350FCT, 4351FCT, JV0600	1	837803-7
5008MG	4	837657-2
BHR262	4	837650-6
BO4900V	2	837675-0
BO6030	3	837654-8
BO6040	3	837655-6
DA331D	1	837695-4
DBO140, DBO180	2	837809-5
DDA340, DDA341, DDA350, DDA351	2	837629-7
DDF433, BDF441, DDF446, DDF448, BDF451, DDF456, DDF458, DDF459, DHP343, BHP441, DHP446, DHP448, BHP451, DHP453, DHP456, DHP458, DHP459, DHP480, DDF480	2	837916-4
DF030D, DF330D, HP330D, TD090D, TW100D	1	837866-3
DFS441, DFS451	2	837805-3
DGA452	3	837632-8
DGD800	2	837806-1
DHR202	3	837634-4
DHR241	3	837641-7
DHR242, DHR243	4	837649-1
DJN160, DJN161	2	837678-4
DJS160, DJS161	2	837636-0
DJV140, DJV180	2	837639-4
DKP180	3	837808-7
DPJ140, DPJ180	3	837648-3
DPT350, DPT351	2	837640-9
DSS500, DSS501, DCSS550	3	837628-9
DSS610	3	837642-5
DTD129, DTD134, DTD136, DTD146, DTD147, DTP130, DTP131, DTP140, DTP141, DTW251	2	837670-0
DTM40, DTM50	3	837671-8
GA5040, GA5040C, GA5041, GA5041C, SA5040C	2	837672-6
HP1631, HP1640, HP1641	1	837666-1
HP2051, HP2051F, HP2071, HP2071F	1	838039-1
HR2300, HR2600	2	837651-4
HS300D	2	837662-9
JN3201, JS3201	2	837630-2
JR100, JR102	1	837664-5
JV100	1	837665-3
KP0800, KP0810, KP0810C	3	837659-8
PJ7000	3	837661-1
RP0900	2	837646-7
RP0910, RP1110C	2	837660-3
RP1801, RP2301FC	4	837647-5
RT0700C	4	837247-1
SP6000	4	837945-7
TM3000C	2	837673-4
Защелка		453974-8

Инструменты для монтажа

Отвертка	Размер	Код
	4(мм)	944340001
Комбинированные ключи		
	Ключ 13-19 + плоская отвёртка	958501633
	Ключ 13-16 + плоская отвёртка	941719140
Торцевой гаечный ключ		
	9	782209-3
	13	782212-4
	17	782210-8
Пазовый ключ		
	32(мм)	781028-4
	50(мм)	781019-5
Шестигранные ключи		
	2,5(мм)	783208-8
	3(мм)	783201-2
	4(мм)	783202-0
	5(мм)	783203-8
	6(мм)	783204-6
Шестигранные ключи (torx)		
	T27	940827000
Вилочный ключ		
	20(мм)	782401-1
	28(мм)	782402-9
	35(мм)	782407-9

Регулировочные инструменты	Толщина	Код	Штук в упаковке
	0,5 - 1,0 - 1,5	762013-6	1
	1,0 - 1,5 - 2,0	762007-1	1
Плоские ключи			
	Размер	Код	Штук в упаковке
	8(мм)	781213-9	1
	13(мм)	781006-4	1
	17(мм)	781008-0	1
	SW10	781003-0	1
	SW22	781011-1	1
Напильник в сборе с шаблоном	Размер	Код изделия	Штук в упаковке
	4(мм)	953030010	1
	4,5(мм)	953030020	1
	4,8(мм)	953030030	1
Рукоятка напильника		Код изделия	Штук в упаковке
		953004010	1
Насадки для напильника			
	Диаметр	Код изделия	Штук в упаковке
	4(мм)	958003690	3
	4,5(мм)	958003600	3
	4,8(мм)	958003670	3
	5,5(мм)	958003640	3
	150 мм, (плоский напильник)	953003060	1

ПЕРФОРАТОРЫ
И ОТБОЙНЫЕ
МОЛОТКИ

СЕТЕВЫЕ ДРЕЛИ

ШУРУПОВЁРТЫ
И ГАЙКОВЕРТЫОТРЕЗНЫЕ
И ШЛИФОВАЛЬНЫЕ
МАШИНЫПИЛЫ
И ЛОБЗИКИПОЛИРОВАЛЬНЫЕ
И ШЛИФОВАЛЬНЫЕ
МАШИНЫТРИММЕРЫ
И ФУРЕЗЕРЫ

РУБАНКИ

НОЖНИЦЫ
ПО МЕТАЛЛУАККУМУЛЯТОРНЫЕ
ИНСТРУМЕНТЫДРУГИЕ
ИНСТРУМЕНТЫСАДОВЫЙ
ИНСТРУМЕНТ

УГОЛЬНЫЕ ЩЕТКИ

	Код		Код		Код
51	181021-2	132	191972-1	350	194160-9
55	181026-2	153	181044-0	407	191927-6
64	191627-8	154	181047-4	411	191940-4
65	191628-6	155	181048-2	415	191950-1
70	191914-5	165	191936-5	419	191962-4
75	191956-9	175	195844-2	424	191966-6
76	191947-0	203	191953-5	430	191971-3
85	191998-3	204	191957-7	434	193466-2
100	181030-1	253	194547-5	440	194427-5
105	181038-5	303	191963-2	441	194435-6
106	181410-1	318	191978-9	442	194928-3
113	191904-8	325	194074-2	459	194722-3
124	191945-4	327	194285-9		

ПЕРФОРАТОРЫ
И ОТБОЙНЫЕ
МОЛОТКИ

СЕТЕВЫЕ ДРЕЛИ

ШУРУПОВЕРТЫ
И ГАЙКОВЕРТЫОТРЕЗНЫЕ
И ШЛИФОВАЛЬНЫЕ
МАШИНЫПИЛЫ
И ЛОБЗИКИПОЛИРОВАЛЬНЫЕ
И ШЛИФОВАЛЬНЫЕ
МАШИНЫТРИММЕРЫ
И ФРЕЗЕРЫ

РУБАНКИ

НОЖНИЦЫ
ПО МЕТАЛЛУАККУМУЛЯТОРНЫЕ
ИНСТРУМЕНТЫДРУГИЕ
ИНСТРУМЕНТЫСАДОВЫЙ
ИНСТРУМЕНТ

Город	Компания	Адрес	Телефон
Адлер	ООО "АнтАлекс"	ул. Демократическая, 50/3	(8622) 40-76-50
Алапаевск	ИП Першин А.С.	ул. Ленина, 123А	(34346) 3-18-00
Арзамас	ИП Котков С.Ю.	ул.Заготзерно, стр.2	(83147) 4-06-79
Арамил (Свердловская обл.)	ИП Бахарев А.В.	ул.Пролетарская, 87А	(343) 346-32-62
Артемковский	ИП Першин А.С.	ул.Первомайская, 55	(34363) 2-00-26
Астрахань	ООО "Молоток"	ул. Славянская, 1 В	(8512) 49-13-14
Астрахань	ООО "РСТ"	ул. Кирова, 54	(8512) 511-511, 522-200
Астрахань	ООО «РСТ»	ул. Кирова 54	8 (8512) 511-511
Ачинск	ИП Кириллов А.Ф.	мкр. 1, 45, стр. 2, "Макита-центр"	8-902-926-12-22
Ачинск	ИП Кириллова Н.Н.	мкр. 5, ТК "Самоделькин"	8-902-926-12-22
Барнаул	ГК "МОТОТЕХНИКА"	ул. Мало-Тобольская, 24 / Павловский тракт, 63 А (8652) 39-88-81, 22-94-92	/ 256-846
Бийск	ООО "ТД "АПЦ"	ул.Социалистическая, 15	(3854) 44-27-47 44-27-48
Бийск	ГК "МОТОТЕХНИКА"	ул. Иркутская 1/8	(3852) 256-556
Бор (Нижегородская обл.)	ООО "Молоток"	ул. Первомайская, 7 А	(83159) 94-815
Братск	ООО "Росинструмент-сервис"	ул. 25-лет БГС, 49 Б	(3953) 359-085, 359-077
Владимир	ООО ТСО «Профессиональный инструмент»	ул. Девическая, 11	(4922) 451-927
Вологда	ООО "Регион-Инструмент"	ул. Ленинградская, 71 / Саммера, 60-А	(8172) 787-001, 787-001
Вологда	Магазин "Домострой"	ул. Челюскинцев, 47	(8172) 70-77-00, 215-888
Воронеж	ИП Подолько В.А.	ул. Антонова-Овсеенко, 23	(473) 264-55-55, 264-66-66
Воронеж	ИП Подолько В.А.	ул. Холмистая, 1Г/1	(473) 242-53-55
Воронеж	ИП Подолько В.А.	ул. Кольцовская, 54	(473) 277-58-70, 239-01-97
Воронеж	ООО "ИК ЭНКОР"	ул. Текстильщиков, 2Д	(473) 261-96-46
Городец (Нижегородская обл.)	ООО "Молоток"	ул. Новая, 97	(83161) 97-777
Грозный	ИП Баширов Н.А.	ул. Маяковского, 152	(928) 946-77-33
Д. Десна (М.О.)	ИП Полевая А.М.	Ленинский р-н, ул.Центральная, стр.142	(495) 517-48-39
Екатеринбург	ООО "ЦПТ "Makita"	ул.Фрунзе, 41	(343) 257-46-33
Екатеринбург	ООО "ИНИГС"	ул. Шевская, 3 Г(343) 264-0446, 264-0440	
Екатеринбург	ООО «МегаМастер»	ул. Шаумяна, 93	(343) 212-00-22
Екатеринбург	Группа компаний ИТР	ул. Проезжая, 9А	(343) 229-55-75, 229-55-76
Екатеринбург	ИП Евстратов А.П.	ул.Сулимова, 23	(343) 349-05-49, 264-22-96
Екатеринбург	ГК «Прогресс»	пр-кт Космонавтов, 64	(343) 278-14-26, 278-14-29
Екатеринбург	ГК «Прогресс»	ул.Селькоровская, 36	(343) 287-52-01, 287-52-11
Екатеринбург	ГК «Прогресс»	ул. Щербактова, 37	(343) 278-33-95, 278-33-96
Иваново	ООО "Контакт-С"	ул. Смирнова, 95	(4932) 580-290
Иваново	ИП Федотов Е.А.	ул. Смирнова, 47	(4932) 49-04-13
Ижевск	ООО "Интеринструмент"	ул. Майская, 20	(3412) 930-370
Ижевск	ООО "Стин"	ул. Телегина, 30	(3412) 93-24-16, 93-24-17
Иркутск	ООО "ТЦЭСТОМ"	ул. Байкальская, 239, к. 7	(3952) 226-029 228-724
Иркутск	ООО "Ам-Про"	ул. Ангарская 28, пав. 603	(3952) 53-62-94
Иркутск	ООО «ТД БензоЭлектроМастер»	ул. Рабочего штаба, 10	(395) 248-58-50
Казань	ИП Зарилов Ф.У.	пр. Ибрагимова, 28	(843) 519-99-02, 260-71-17
Казань	ООО «Мир инструментов»	ул. Восстания, 18	(843) 545-00-02, 545-00-12
Калининград	МСЦ "Профиль"	пр-Московский, 182	(4112) 76-29-70
Калининград	ООО "Светотехника"	пр-Московский, 195	(4112) 53-80-13, 53-84-02
Канаш (Чувашская респ.)	ИП Дмитриев А.Ю.	ул. Полевая, 20	(83533) 4-14-63, 4-13-27
Кашира	магазин "Электроинструменты"	МО, г. Кашира, Ивановское ш., 3	(919) 777-03-44
Кемерово	ООО «Садовые Машины»	Тухачевского, 45В	(384) 234-72-02
Киров	ИП Шевнина Е.В.	ул. Ленина, 72	(8332) 350-700
Киров	ООО ТК "Инструмент"	ул. Карла Маркса, 101	(8332) 64-21-36
Краснодар	ООО "АнтАлекс"	ул. Уральская, 144	(861) 210-41-57, 210-97-97
Краснодар	ИП Коблов П.Ю.	ул. Уральская, 144	(861)260-50-85
Краснодар	КУБАНЬ ИНСТРУМЕНТ	ул. Уральская, 126	(861) 212-8-227
Краснодар	КУБАНЬ ИНСТРУМЕНТ	ул. Октябрьская, 170 (маг. 2 и 3)	(861) 212-8-222
Краснодар	КУБАНЬ ИНСТРУМЕНТ	ул. Уральская, 370	(861) 212-8-231
Краснодар	КУБАНЬ ИНСТРУМЕНТ	ул. Северная, 82	(861) 212-8-212
Красноярск	ООО "НТС"	ул. Телевизионная, 4	(3912) 560-423, 560-374
Красноярск	ООО "Варадат"	ул. Мечникова, 46 А	(3912) 43-2658, 43-0622
Курган	ИП Кокорин И.С.	ул. К. Мяготина, 104	(3522) 43-20-01, 8(908)833-26-60
Курган	ИП Кокорин С.А.	3-й мкр., 27 магазин "Зингер"	(3522) 29-04-04
Магнитогорск	ООО "Киловатт"	ул. Завенягина 4 м-н / пр-К. Маркса, 142	(3519) 30-19-05, 30-19-42
Майкоп	ИП Чуб В.В. ТК "Мир инструмента"	ул. Шовгенова, 311	(8772) 54-93-93
Махачкала	ООО "Монолит-Р"	ш. Аэропорта, р-н поста ГАИ "Аляска-30"(8722) 89-55-03, (867) 140-29-55	
Махачкала	ИП Шахманов К.М.	ул. Керимова, 24	(8722) 69-54-14, 51-77-50
Миасс	ИП Князева Е.А.	ул. 60 лет Октября, 66	(3513) 57-52-28
Миасс	ИП Андреев Д.М.	ул. 8 Марта, 195	(3513) 56-14-22, 57-40-81
Москва	ООО "Совиньен"	ул. Стандартная, 19, к. 2	(495) 225-50-53
Москва	ООО "Абтрейд"	Тихорецкий бульвар, вл. 1	(495) 785-34-60
Москва	ООО "Макита Онлайн"	ул. Дорожная, 60	(495) 645-22-22
Москва	ООО "Макита Директ"	ул. Дорожная, 60	(495) 647-76-48
Москва	ООО "Онлайн Групп"	ул. Дорожная, 60	(495) 645-22-22

Город	Компания	Адрес	Телефон
Москва	ЗАО "ЛИТ"	ул. Краснобогатярская, 44	(495) 223-31-27 (499) 269-27-10
Москва	Все Инструменты.ру	Колодезный пер.3	(495) 663-73-56
Москва	ИП Аперян М.А.	Можайское ш., гипермаркет «FAMILY ROOM»	(926) 612-32-49
Москва	ООО "Формула тепла"	ул.Кетчерская, 7, стр. 6	(495) 777-41-40
Москва	ООО "СтройСнаб"	ул. Иловаяская, 3/12	(495) 739-5701, 730-5918
Москва	ООО"Макитатрейдинг"	ул. Нижегородская, 29-33, стр.1	(495)973-31-09, (903)523-32-50
Москва	ООО "ХОЛИС Трейд"	МКАД 60-й км. Домовл. 4А	(495) 971-86-56, 778-69-59
Московская область	ООО «100 ПИЛ»	г. Реутов, Юбилейный пр-т, д.41	(498) 661-44-53, 661-44-56
Московская область	ООО «Профи-лайн»	2-й Иртышский пр., 4Б/1	(495)530-70-07
Набережные Челны	ИП Смирнов О.П.	Сармановский тракт, 52 (17/17А)	(8552) 708-558, 467-882
Нижневартовск	ООО "ТВЭЛ"	ул. Омская, 14 А(3466) 41-11-88, 41-11-99	
Нижний Новгород	ООО "Ключ"	пр-т Гагарина, 52	(831) 431-26-88
Нижний Новгород	ООО "ТД Аверс-Н"	ул. Чкалова, 12(831) 277-03-01, 246-45-91	
Новокузнецк	ООО «Садовая техника»	ул. Орджоникидзе, 11	(384) 345-28-07
Новомосковск	ИП Власов А.И.	ул. Мира, 17А	(48762) 79-037
Новосибирск	ООО "НТС"	ул. Семьи Шамшиных, 87	(383) 201-32-02, 201-30-33
Новосибирск	ООО "СБТ"	ул. Красноярская, 36	(383) 217-20-83, 217-21-82
Новый Уренгой (Томская обл.)	ЗАО ПКФ Спецмонтаж-2	ул. Таежная 75	(3462) 379-495
Новинск	ИП Мещеряков С.А.	ул. Третьего Интернационала, 236	(496) 519-32-77, (495) 968-97-00
Омск	ИП Москвин А.В.	5-я Северная, 201	(3812) 78-50-56
Омск	ООО "НТС"	ул. Богдана Хмельницкого, 283	(3812) 999-654
Орел	ООО "АРСЕНАЛ"	ул. 1-я Курская, 83(4862) 541-212, 541-313	
Орел	ИП Сычев И.И.	пер.Новосильский, 1	(4862) 73-55-45, 73-41-77
Орел	ИП Сычев И.И.	ул. Панчука, 13	(4862)43-22-88, 71-49-95
Оренбург	ООО "ОренбургВостокСнаб"	ул. Терешковой, 154/2	(3532) 99-67-20, 99-67-16
Пенза	ООО «Анкор»	ул.Гладкова, 10(8412) 56-65-69, 55-32-27	
Пермь	ИП Кузнецов С.А.	ул.Пушина, 116 В	(342) 236-55-59, 236-39-59
Пермь	ООО "Академия Инструмента"	ул. Саранская, 5(342) 240-93-77, 2113-113	
Пермь	ООО "Лекар-Инструмент"	ул. Дзержинского, 17	(342) 237-15-52
Подольск	ИП Акульшин О.В.	ул.Чехова 3/27	(496) 754-07-03
Псков	ООО "Торговая Сеть"Мастер"	ул. Ленина, 6 А	(8112) 72-18-34, 53-37-69
Пятигорск	магазин "Электроинструменты"	ул. Ермолова, 28 А	8(928) 633-92-46, 8(928) 911-90-70
Пятигорск	ООО «Медиана-Юг»	с. ВинСады, Черекское шоссе, 2 км	(87961) 6-27-99
Реж	ИП Першин А.С.	ул.Трудовая, 30	(34364) 2-23-76
Санкт-Петербург	ООО "Инструмент Проф"	пр. Обуховской Обороны, 60(812) 230-33-98 235-66-00	
Санкт-Петербург	ООО "БАЛТОПТТОРГ"	ул. Профессора Качалова, 19	(812) 600-16-17, 8(921) 948-78-51
Санкт-Петербург	ООО "Сфера"	пр-Просвещения, 35	(812) 380-90-00, 909-38-50
Саранск	ООО "Мир инструмента"	ул. Строительная, 1	(8342) 29-19-04
Саратов	ИП Кузнецов А.Г.	пр-т 50 лет Октября, 101(8452) 33-88-22, 75-88-35	
Саратов	ИП Кузнецов А.Г.	ул. Зарубина, 180/184	(8452) 43-09-09
Сергиев Посад	ИП Ковалева Г.Ю.	Московское ш., 40А	(496) 547-10-39, 551-83-55
Серов (Свердловская обл.)	ИП Евстратов А.П.	ул. Якова Свердловца, 11	(34385) 4-53-66, 8(950) 655-05-20
Серпухов	ИП Сулохина Ю.А.	ул. Ворошилова, 251	(4967) 76-09-35, 76-02-02
Серпухов	ИП Борисова Е.Е.	ул. Дзержинского, 2Б	(4967)36-71-70, 8(916)810-7-43
Серпухов	ИП Бекренев Г.А.	ул. Чернышевского, 24/56	(4967) 76-18-92, 8(916) 246-01-09
Сочи	ИП Авакян А.С.	ул. Донская, 28,	8(862) 2-51-00-37
Тамбов	ИП Евдокимов А.С.	ул. Мичуринская, 32	(4752)-49-44-80
Тамбов	ИП Евдокимов А.С.	ул. Студенческая, 12	(4752)-71-02-16
Тамбов	ИП Евдокимов А.С.	ул.Шлихтера, 3 А	(4752)-56-06-39
Темрюк	Торговая компания «Мастер»	ул.Ленина 184	(86148) 4-23-21
Томск	ООО «Промснаб»	ул. Мичурина, 47	(3822) 679-407, 679-166
Томск	ИП Брусицын Н.К.	ул. Герцена, 72	(3822) 20-18-60
Туапсе	ООО "АнтАлекс"	ул. Маршала Жукова, 29	(86167) 6-04-40
Тюмень	ООО "Инсервис"	ул. Чекистов317(3452) 27-47-56, 27-47-71	
Тюмень	ООО "СВ-Сервис"	ул.Пермякова 81	(3452) 544389
Улан-Удэ	Сеть магазинов "Хозяин"	ул. Крылова, 3 А	(3012) 42-13-53
Улан-Удэ	ООО "Восток-Транзит"	ул. Ботаническая 68	(3012) 46-79-69
Ульяновск	ООО "ДПС"	пр-кт Нариманова, 1	(8422) 37-01-46
Хабаровск	ИП Ильенко А.А.	ул. Шеронова, 67	(4212)21-82-83, 21-83-56
Химки	ООО "Интерскол-2000"	ул. Ленинградская, 29	(495)665-76-33, 571-90-26
Чеховсары	ООО «Спрут»	ул. Хевешская, 1А	(8352) 28-80-37
Чернышков (Калининградская обл.)	ООО "Фактор"	ул. Садовая, 24	(40141) 3-45-59
Чехов	ИП Байрактар А.Ф.	ул.Московская , 44, под. 4	(496) 727-58-85
Щелково	ООО "Класный сервис"	МО, ул. Свирская, 3	(496) 566-52-37
Югорск (ХМАО)	ООО "Эльбрус"	ул. Таежная, 13 Б	(34675) 2-40-92, 8922165222
Якутск	ИП Небутов И.П.	ул. Жорницкого, 54	(4112) 33-21-20
Якутск	ИП Петрова И.Е.	ул. Б. Марлинского, 64/1	(4112) 45-97-33
Якутск	ИП Мамаев В.В	ул. Жорницкого, 52	(4112) 372-598

СЕРТИФИКАТ 2015

МАГАЗИНЫ-ПАРТНЕРЫ КОМПАНИИ МАКИТА В РОССИИ*

Город	Компания	Адрес	Телефон
Альметьевск	ООО «Карат-Терминал»	ул. Советская, 184	(8553) 32-22-22
Анапа	ИП Сивцев Р.Н.	ул. Объездная, 1 / ул. Ленина, 96	(86133) 2-000-6
Армавир	ИП Китаева Е.Х.	ул. Железнодорожная, 76,	(86137) 7-38-08, 8-918-470-95-26
Армавир	ООО "СТРОЙЛИГА"	ул. Кирова, 95,	(86137) 4-72-52, (918) 356-48-47
Барнаул	магазин "Твой Инструмент"	ул. Толстого, 21	(385) 263-79-43
Белгород	ИП Затолокин И.А.	ул.Белгородского полка, 65	(4722) 333-596, со 8-910-320-73-45
Богданович (Свердловская обл.)	ИП Евстратов А.П.	ул.Партизанская, 21	(34376) 5-12-99
Владивосток	магазин "Оборудование и Инструменты"	ул. Дальневосточная 4,	(423) 246-48-44, 272-06-20, 249-15-57
Волгоград	"Авгит-Инструмент"	пр-кт Маршала Жукова, 100	(8442) 49-35-00, 49-35-01
Воткинск	ИП Гиздинова Л.И. магазин "ЭЛЕКТРОМИР"	ул. Мира, 7	(34145) 4-20-60, 44-70-00
Воткинск	ИП Татаринов К.В.	ул. Садовникова, 17	8 (950) 171-60-05, 8 (922) 508-44-92
Донской	ИП Власов А.И.	ул. Октябрьская, 57	(48746) 5-82-76
Екатеринбург	ООО "Промышленный торговый дом"	ул. Релина, 99 А	(343) 231-66-72, 231-66-73
Екатеринбург	Центр Строительного Крепежа	ул. Окружная, 88 Ч	(343) 372-42-19, 345-19-65
Иркутск	ООО "ТЦ ЭСТОМ"	ул. Кузнецовой, 14, пав. 14	(3952) 226-029 228-724
Иркутск	ООО "ТЦ ЭСТОМ"	ул. Сергеева, 36/1, пав. 21	(3952) 486-407
Иркутск	ООО "ТЦ ЭСТОМ"	ул. Академическая, 31, пав. 2	(3952) 500-183
Казань	ООО "Электроцентр"	ул. Московская, 13А	(843) 299-60-21, 299-60-22, 299-60-23
Калуга	ИП Амиров М.М.	ул. Московская, 84	(4842) 54-70-66
Калуга	ИП Самоделок Е.Э.	ул. Тульская, 102 / ул. Тарутинская, 70Б	(4842) 54-21-29 / 51-72-06
Калуга	ИП Смогилева А.Б.	ул. Карла Либкнехта, 31	(4842) 22-03-65, 8-920-617-81-91
Калуга	ТСЦ «Белый Дом»	ул. Степана Разина, 126	(4842) 54-58-00, 79-82-36
Копейск	ИП Козлова М.С.	пр- Победы, 30	(35139) 3-45-44
Копейск	ИП Козлова М.С.	ул. 4-й Пятилетки, д. 64	(35139) 4-16-54
Красноярск	ООО «Мираж»	ул.Академика Вавилова, 1, стр.10	(391) 277-77-85
Миасс	ИП Козлова М.С.	ул. Зеленая, д.12	(3513) 57-00-38
Москва	ЗАО "ПКФ Авангард"	Волоколоское шоссе,112, к.1, стр.3	(495) 995-82-47, 784-77-80
Мурманск	ИП Гиренко С.Г.	пр- Ленина, 45	(8152) 474-725, 457-698
Назрань	ООО «Стройдизайн»	ул. Муталиева, 17	8 (906) 488-00-80
Нижегородск	ИП Галимов А.М.	ул. Индустриальная, 29	(3466) 67-11-59, 67-24-68, 67-24-53
Новомосковск	ИП Власов А.И.	ул.Комсомольская, 2А	(48762) 2-47-07
Новый Уренгой (Тюменская обл., ЯНАО)	ИП Евстратов А.П.	Западная промзона, панель Ж, база "Фазенда"	(3494) 26-05-06, 26-05-95
п. Григорово (Новгородская область)	ООО «ПКФ Кабинет»	Новгородский район, п. Григорово, ул. Центральная, 6	(8162) 746-275, 746-547,
Первоуральск (Свердловская обл.)	ИП Николаев С.А.	ул. Вайнера, 27А	(3439) 66-40-45, 66-58-89
Петропавловск-Камчатский	ООО "Аргумент 2"	пр. Победы, 49	(4152) 22-58-28, 22-58-36
Ростов-на-дону	ООО ТСК "Электроинструмент"	ул.Текучева, 37 А	(863) 231-87-04, 242-99-03
Ростов-на-дону	ЗАО "Ростовэлектроинструмент"	ул. Нансена, 77	(863) 295-74-25, 295-74-27, 295-74-26
Ростов-на-дону	ЗАО "Ростовэлектроинструмент"	ул. Шолохова, 58/80	(863) 291-44-84, 297-58-88
Санкт-Петербург	ООО "БАЛТОПТТОРГ"	ул. Профессора Качалова,19	(812) 600-16-51/31, 600-16-17/18
Санкт-Петербург	ИК "Инфраком"	Выборгское шоссе, 5	(812) 777-0-111
Санкт-Петербург	ИК "Инфраком"	Серебристый бульвар, 17, корп.1	(812) 777-0-111
Санкт-Петербург	ИК "Инфраком"	Финский пер., 7	(812) 777-0-111
Санкт-Петербург	ИК "Инфраком"	ул. Дровяная, 6	(812) 777-0-111
Санкт-Петербург	ИК "Инфраком"	наб. Черной реки, 10	(812) 777-0-111
Сокол	Магазин "Домострой"	Вологодская обл., г. Сокол, ул. Набережная свободы, 52	(81733) 2-29-79, 2-26-72
Сочи	ИП Семенченко Т.В.	ул. Северная, 12	(8622) 64-10-51
Сочи	ООО "ЭнергоСтройКомплект"	ул. Транспортная, 78/8	(8622) 590-969
Сочи	ИП Коломина Г.А.	ул. Конституции 44А	(8622) 955-175
Сочи	ИП Никишина Т.Л.	ул. 20 Горнострелковой дивизии, 16	(8622) 41-25-92
Ставрополь	ИП Матевосян А.Б.	ул.Серова, 261	(8652) 94-55-15, 24-17-71
Ставрополь	ИП Терехов Ю.И.	ул. Макарова, 26 Б	(8652) 522-777
Ставрополь	ООО "Дом и Сад"	ул. Доваторцев, 35/1	(8652) 94-48-56, 777-002
Стерлитамак	ИП Исаев А.В.	ул. Худайбердина, 202 А	(3473) 41-41-19
Сухой Лог (Свердловская обл.)	ИП Евстратов А.П.	ул.Белинского, 50	(34373) 3-50-44
Узловая	ИП Власов А.И.	ул. 14 декабря, 5А	(48731) 5-98-51
Узловая	ИП Власов А.И.	ул. Трегубова, 31А	(48731) 6-29-64
Ухта	ООО «Центр-инструмент»	ул. Ленина, 57	(8216) 72-57-57
Чебоксары	ООО «Юрат»	Марпосадское ш., 9	(8352) 63-66-62, 63-20-32, 63-69-09
Челябинск	ООО ТК "ЭЛБИ"	ул. 40 лет Победы, 26	(351) 281-51-75
Челябинск	ООО ТК "ЭЛБИ"	пр-кт Ленина, 22	(351) 775-45-38, 775-51-50
Челябинск	ООО ТК "ЭЛБИ"	Свердловский пр., д. 9	(351) 727-53-05, 236-04-90
Челябинск	ООО ТК "ЭЛБИ"	ул. Воровского, д. 61Б	(351) 211-55-12, 211-45-05
Челябинск	ООО ТК "ЭЛБИ"	ул. Дарвина, д. 2, 0-10	(351) 211-59-71
Челябинск	ООО ТК "ЭЛБИ"	Свердловский тракт, д. 5, к. 9	(351) 211-45-05, (922) 701-01-44
Челябинск	ИП Козлова М.С.	ул. Артиллерийская, д. 111	(351) 270-34-38, 270-41-46
Челябинск	ИП Козлова М.С.	ул. Энгельса, д. 69	(351) 2-643-643, 2-643-664
Череповец	ИП Елкин Е.В.	ул. Ленина, 88	(8202) 20-20-78, 20-51-60
Югорск	ООО "ЭЛЬБРУС"	ул.Гастелло, 6, офис 202	(34675)2-40-92, 8-922-165-2222
Южно-Сахалинск	ИП Нощенко В.Р.	пр-кт. Победы, 35-1	(4242) 46-14-46, 46-22-09, 43-52-23

ИНТЕРНЕТ-ДИЛЕРЫ КОМПАНИИ МАКИТА В РОССИИ*

Воронеж	Компания «АВВА-tools»	ул. Антонова-Овсеенко, 23А	www.avva-tools.ru	(473) 264-55-55
Краснодар	ООО «АРСЕНАЛТРЕЙДИНГ»	2-е отделение Аф «Солнечная», 9/5	www.tdarsenal.ru	8(861) 212-6-213
Москва	ООО "Вольтра.ру"	ул. Каширское шоссе, 65	www.voltra.ru	(495) 925-52-47, 223-43-24
Москва	ООО "ТД Инструмента"	ул. Складочная, 1, стр.18, офис, 321	www.dominstrumenta.ru	(495) 662-44-23
Москва	ООО "Город Инструмента"	ул. Девятая Рота, 7, офис 107	www.citytool.ru	(495) 749-86-59
Москва	Магазин "Строитель"	ул. Щербаковская, 53	www.shop-stroitel.ru	(495) 642-32-05
Москва	ООО "Вектрус"	Энтузиастов шоссе, 5	www.makitarussia.ru	(495) 661-72-52, 362-96-04
Москва	ООО "МакитаПРО"	ул. Нижегородская, 83	www.makitapro.ru	(495) 979-83-13, 8 (901) 519-83-13
Москва	ООО "Инструмент и оборудование"	ул. Долгопрудная, 11А, стр. 2	www.makita.net.ru	(495) 504-16-95, 8 (800) 555-16-950
Москва	ООО "Инструмент Групп"	ул. Краснобогатырская, 2 стр. 1	www.instrument-group.ru	(495) 788-59-56
Москва	ООО "Абертон"	Каширское шоссе, 1 / ул. Ткацкая, 5	www.artem-tools.ru	(495)989-84-19
Москва	ООО "Макита-СТ"	ул. Вербная, 8А	www.makita-st.ru	(495) 644-23-51
Москва	ООО "Феникс"	ул. Бойцовая, 27	www.makita-profi.ru	(495) 649-67-37
Москва	ЗАО "ЭД групп"	ул. Кантемировская, 58	www.techport.ru	(495) 228-66-69, 8 (800) 555-87-78
Ростов-на-Дону	ИП Топильский М.А.	ул. Нансена, 77	www.makita-don.ru	(863) 296-13-60, 248-32-33
Санкт-Петербург	Сеть магазинов "220 Вольт"	ул. Киевская, 6	www.220-volt.ru	(812) 6-220-220, 8 (800) 555-6-220

*Более подробная и актуальная информация на сайте www.MAKITA.ru в разделе «Где купить»



Makita

ИНСТРУМЕНТЫ И ПРИНАДЛЕЖНОСТИ



МАКИТА (Россия)
107143, Россия, Москва, ул. Пермская, д. 1, стр. 1.
Тел. +7 (495) 915-88-66 Факс +7 (495) 916-57-31
www.MAKITA.ru e-mail: office@makita.ru

МАКИТА (Казахстан)
050050, Республика Казахстан, г. Алматы,
ул. Коммунальная, д. 39.
Тел. +7 (727) 233-08-27 Тел./факс +7 (727) 382-79-21

2015